

- > **Projekt**
- > Innowacja
- > Design



misja **FIRMY**

Misja firmy: ułatwiamy pracę instalatorom tworząc z pasją innowacyjne produkty.

Pragnąc sprostać oczekiwaniom naszych partnerów łączymy doświadczenie z nauką i rozwojem wiedzy technicznej. Budujemy długotrwałe relacje.



PRODUKTY

Idea nowego lub ulepszonego produktu powstaje we współpracy z Państwem.

Konstruktorzy z Działu Wdrożeń i Rozwoju projektują i przeobrażają koncepcje w gotowe, często innowacyjne rozwiązania, prototypują powstające wersje, dostosowują do potrzeb i badają we własnym laboratorium.

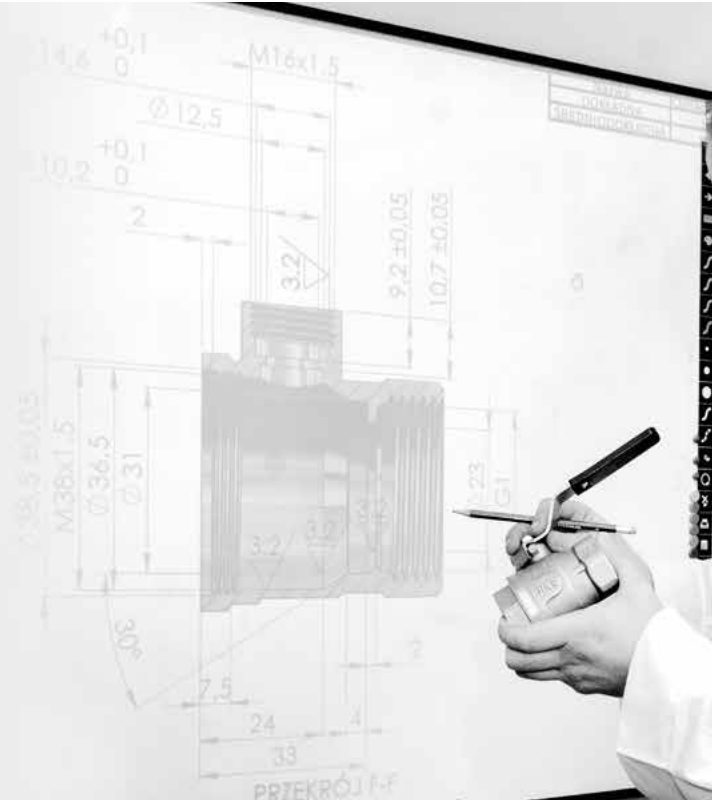



INNOWACJE

Ciągły rozwój i doświadczenie zespołu Arki skutkują powstaniem szeregu innowacji, których rezultatem jest uzyskanie patentów i zastrzeżeń na poszczególne produkty lub rozwiązania.

Dążenie do podnoszenia jakości naszych wyrobów służy bezwaryjtnemu i ekonomicznemu użytkownikowi.





TECHNOLOGIA

Współpracujemy z Politechniką Koszalińską w zakresie wzornictwa przemysłowego oraz badań wytrzymałościowych i certyfikacyjnych. Pracujemy zgodnie z systemem zarządzania jakością ISO 9001:2015, który jest sprawnym narzędziem do ciągłego podnoszenia jakości usług i zwiększania efektywności firmy. Zapewniamy klientom 100% gwarancji na nasze produkty. Dbamy o to, by każdy etap produkcji przebiegał prawidłowo zapewniając wysoką jakość wykonania gotowego wyrobu.





kontrola **JAKOŚCI**



Jakość produktu jest kontrolowana na każdym etapie procesu produkcyjnego. Zanim trafi on do użytkownika przechodzi szereg testów na szczelność i wytrzymałość. Każda dostawa gotowego wyrobu jest sprawdzana przez Dział Kontroli Jakości. Dostarczamy wiarygodny i sprawdzony produkt wysokiej jakości.



MAGAZYN

Magazyny są kluczowym ogniwem systemu logistycznego – to ważna część naszej firmy, niezbędna do zachowania prawidłowego procesu przyjmowania dostaw, ich składowania, konfekcjonowania, kompletacji i wysyłki. Obecnie w trzech magazynach o łącznej powierzchni 4500 m² posiadamy 6247 miejsc paletowych.

W odpowiedzi na wzrastające zapotrzebowanie planujemy rozbudowę powierzchni magazynowej.





NAGRODY

Jakość świadczonych przez nasz zespół usług potwierdzają liczne nagrody przyznawane naszej firmie, w tym wyróżnienie w prestiżowym rankingu Diamenty Forbesa 2021 w kategorii firm o przychodach 50-250 mln złotych z województwa zachodniopomorskiego.



Forbes

DIAMENTY 2021

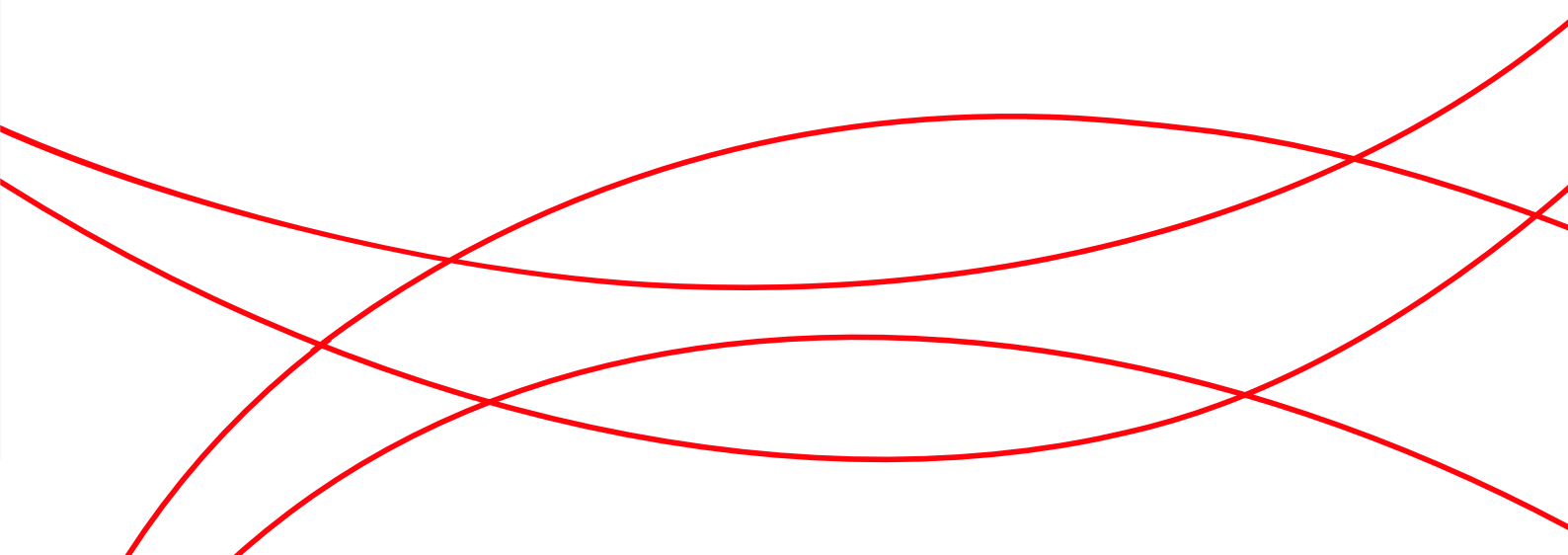

SPIS TREŚCI

1. Armatura odcinająca, zawory zwrotne, filtry i separatory

zawory kątowe	12
zawory kulowe antykamienne S40	14
zawory kulowe S30	14
zawory kulowe spustowe S30	18
zawory kulowe mini S30	19
zawory kulowe mini S30 do rur PEX 16 x 2,0	19
zawory czerpalne kulowe	20
zawory czerpalne grzybkowe	21
korki z zaworami kulowymi	22
zawory żeliwne grzybkowe	22
zawory i akcesoria ciepłownicze	23
grupy bezpieczeństwa do instalacji CO	26
grupy bezpieczeństwa do instalacji CWU	26
zawory różnicowe	26
zawory zwrotne	26
zawory grzejnikowe manualne	28
zawory grzejnikowe z przyłączem zaciskanym do rur PE 16x2,0 i CU 15 mm	29
zawory grzejnikowe termostatyczne z nastawą wstępną	30
przyłącza dolne grzejnikowe	30
łączniki	32
głowice termostatyczne	32
zestawy termostatyczne	33
filtry i separatory	34
filtry do wody	35
wkłady filtrujące do wody	35

2. Armatura do gazu

zawory kulowe gazowe	38
filtry gazowe	39
węże do gazu	40

3. Węże przyłączeniowe

węże TAQ w oplocie ze stali nierdzewnej - Q=28 l/min	44
węże TAQ GRIF - bateryjne w oplocie ze stali nierdzewnej - Q=28 l/min	45
węże TAQ FORTE w oplocie ze stali nierdzewnej - Q=50 l/min	46
węże TAQ SUPER w oplocie ze stali nierdzewnej - Q=70 l/min	46
węże TAQ EXTRA w oplocie ze stali nierdzewnej - Q=120-1050 l/min	48
węże TAQ ACB w oplocie z polimeru	49
rura karbowana	50
elementy montażowe do rury inox	50

4. Łączniki

łączniki mosiężne	54
łączniki gwintowane	54
łączniki do wlotowania	62
łączniki Cu z ruchomą nakrętką	64
pozostałe łączniki	64
łączniki mosiężne, polerowane, chromowane	66
łączniki żeliwne, ocynkowane	68
łączniki stalowe	72
łączniki czarne	74

5. Rury, złączki, rozdzielacze, grupy pompowe i sterowanie

rury warstwowe	80
złączki zaprasowywane	81
złączki skręcane	84
łączniki do rur PE 16 x 2,0	86
rozdzielacze ze stali nierdzewnej	87
układy mieszające nierdzewne	88
układy mieszające mosiężne	90
układy mieszające dwufunkcyjne - nierdzewne	91
grupy pompowe	92
sterowanie	96
szafki instalacyjne do rozdzielaczy	97

6. Pompy

pompy cyrkulacyjne do wody pitnej	100
pompy elektroniczne	101
wsparcie serwisowe	105

7. Baterie

seria Acero	108
seria Ombra	110
seria Oro	110
seria Aliso	113
seria Nubo	114
seria Zafiro	115
seria Marron	118
seria Prisma	121
seria Bala	123
seria Negro	124
seria Azul	126
seria Gris	128
seria Verde Standard	129
seria Verde Retro	130
seria Pardo	132
baterie do podgrzewaczy	132
baterie termostatyczne	133

8. Akcesoria łazienkowe

zestawy natryskowe z deszczownicą	136
zestawy natryskowe	136
drążki natryskowe	137
zestawy natryskowe punktowe	137
słuchawki natryskowe 5-funkcyjne	138
słuchawki natryskowe 3-funkcyjne	138
słuchawki natryskowe 2-funkcyjne	139
słuchawki natryskowe 1-funkcyjne	139
węże natryskowe metalowe	140
węże natryskowe, metalowe, rozciągane	141
węże natryskowe, tworzywo sztuczne	142
węże kuchenne	143
węże pralkowe	143

9. Syfony, odpływy i zawory napełniające	
syfony i półsyfony umywalkowe	146
syfony i półsyfony zlewozmywakowe	148
syfony i półsyfony pisuarowe i inne	149
odpływy	150
odpływy podłogowe	151
przyłącza	151
zawory napełniające	152
zawory spustowe	153
zawory do kompaktu	153
10. Stelaże podtynkowe i płyty przyciskowe	
zestawy podtynkowe	156
asortyment uzupełniający	157
płyty przyciskowe	158
11. Przyrządy pomiarowe	
wodomierze	162
manometry	162
termomanometry	162
termometry	163
12. Akcesoria	
części zamienne do zaworów serii S30	166
części zamienne do filtrów gazowych prostych	166
części zamienne do zaworów czerpalnych kulowych	167
części zamienne do zaworów grzejnikowych	167
akcesoria do zaworów grzejnikowych	168
części zamienne do zaworów kątowych smart z filtrem	169
odpowietrzniki	169
korki grzejnikowe	170
klucze do odpowietrznika	170
akcesoria do filtrów do wody	170
części zamienne do filtra skośnego do wody	171
części zamienne do zaworów przelotowych żeliwnych	171
akcesoria do łączników	171
akcesoria do układów mieszających	171
akcesora do rozdzielaczy	172
akcesoria do złączek zaprasowywanych	173
akcesoria do pomp	173
akcesoria do baterii	174
głowice	174
wylewki	176
wylewki rurowe	176
rozety i krzywki do baterii	177
zestawy montażowe i części do baterii	177
słuchawki do baterii	180
pokrętła i uchwyty do baterii	180
napowietrzacze	182
napowietrzacze Tucai	183
akcesoria do węży	184

akcesoria do zestawów natryskowych i deszczownic	185
akcesoria do syfonów	186
korki pop-up, klik-klak i części	186
akcesoria dodatkowe do syfonów	188
system mocowań	189
akcesoria do lutowania	192
akcesoria do uszczelniania	193
przyłącza do WC	194
części zamienne do stelaży podtynkowych Verit	196
13. Ekspozytory	
ekspozytory na baterie	200
ekspozytory na złączki	201
ekspozytory na zawory kulowe	202
ekspozytory na węże	203
ekspozytor na akcesoria łazienkowe i syfony - dwustronny	204
ekspozytory na baterie	205
ekspozytory na pompę	205
ekspozytory na zawory kątowe	206
ekspozytor na napowietrzacze	206
wieszaki ekspozycyjne	207
14. Certyfikat ISO i patenty	
certyfikat ISO	212
patenty	213



ARMATURA ODCINAJĄCA,
ZAWORY ZWROTNE,
FILTRY I SEPARATORY

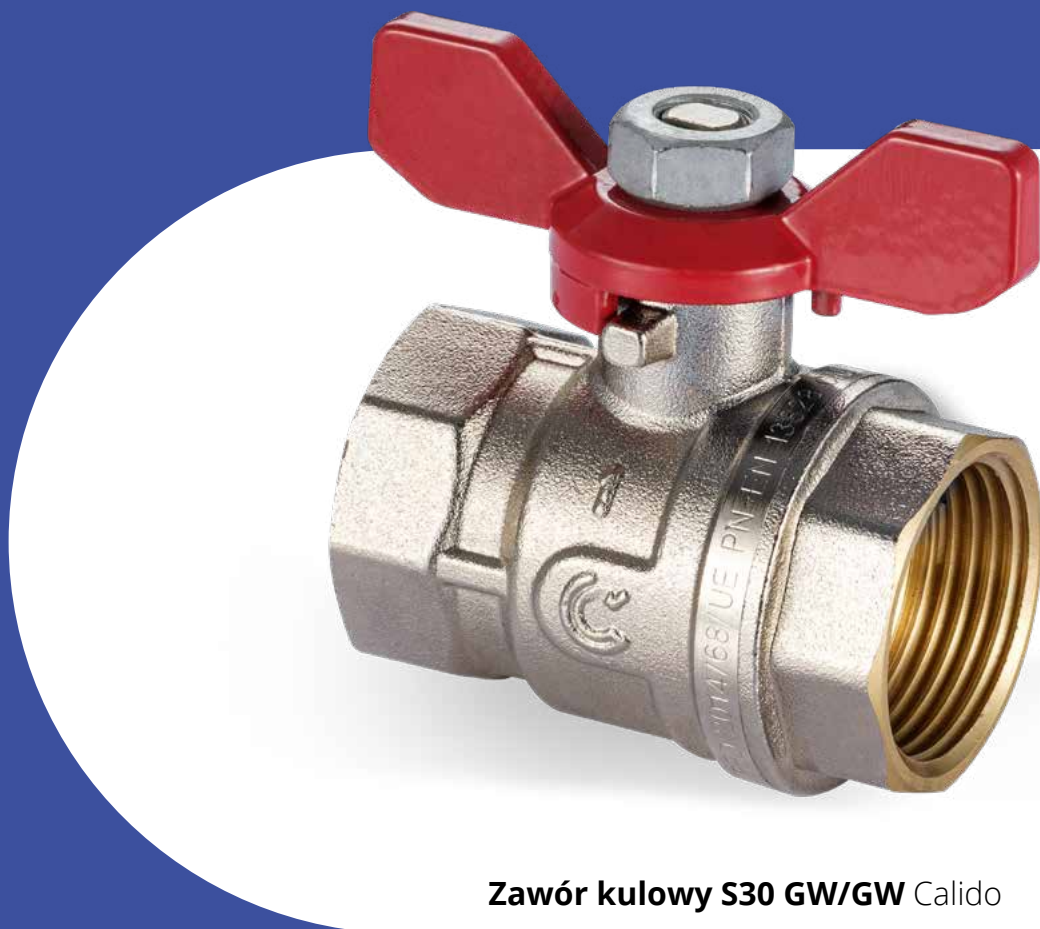

Zawór kulowy S30 GW/GW Calido

- WZMOCNIONY KORPUS
- INNOWACYJNE USZCZELNIENIE DYNAMICZNE
- ŚWIADECTWO OCHRONNE 69947
- WYSOKIE PARAMETRY PRACY
- DO WODY PITNEJ
- 5 LAT GWARANCJI

ZAWORY KĄTOWE
SERIA SOLID
ZAWÓR KĄTOWY ANTYKAMIENNY

z filtrem, metalowe pokrętko, śrutowany

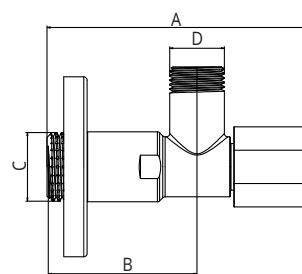
T max 100°C
PN 16 bar

wymiary	kod	A (mm)	B (mm)	C	D
1/2" x 3/8"	D/ZK-SOLID1238	80	45	GZ 1/2"	GZ 3/8"
1/2" x 1/2"	D/ZK-SOLID1212	80	45	GZ 1/2"	GZ 1/2"
1/2" x 3/4"	D/ZK-SOLID1234	80	45	GZ 1/2"	GZ 3/4"

szt. w opak.	szt. w kartonie
1	56
1	56
1	56

SERIA SOLID BIS
ZAWÓR KĄTOWY ANTYKAMIENNY - DWA WYŁOTY

pralka/zmywarka, z filtrem, metalowe pokrętko, śrutowany

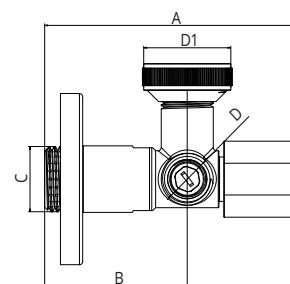
T max 100°C
PN 16 bar

wymiary	kod	A (mm)	B (mm)	C	D1*	D
1/2" x 3/4" x 3/8"	D/ZK-SOLIDBIS123438	80	45	GZ 1/2"	GZ 3/4"	GZ 3/8"

szt. w opak.	szt. w kartonie
1	42

* - adapter 3/8" x 3/4" może być, w zależności od potrzeb, zamontowany na jednym z dwóch wylotów

SERIA SOLID BIS PIONOWY
ZAWÓR KĄTOWY ANTYKAMIENNY - DWA WYŁOTY

pralka/zmywarka, z filtrem, metalowe pokrętko, śrutowany

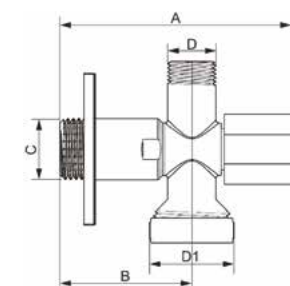
T max 100°C
PN 16 bar

wymiary	kod	A (mm)	B (mm)	C	D1	D
1/2" x 3/4" x 3/8"	D/ZK-SOLIDBISP123438	80	45	GZ 1/2"	GZ 3/4"	GZ 3/8"

szt. w opak.	szt. w kartonie
1	42

SERIA ART
ZAWÓR KĄTOWY ANTYKAMIENNY

z filtrem, pokrętko z ABS, polerowany

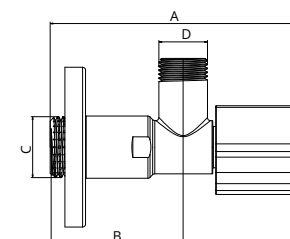
T max 100°C
PN 16 bar

wymiary	kod	A (mm)	B (mm)	C	D
1/2" x 3/8"	D/ZK-ART1238	84	45	GZ 1/2"	GZ 3/8"
1/2" x 1/2"	D/ZK-ART1212	84	45	GZ 1/2"	GZ 1/2"
1/2" x 3/4"	D/ZK-ART1234	84	45	GZ 1/2"	GZ 3/4"

szt. w opak.	szt. w kartonie
1	56
1	56
1	56

SERIA ART BIS

ZAWÓR KĄTOWY ANTYKAMIENNY

- DWA WYLOTY

pralka/zmywarka, z filtrem,
pokręto z ABS, polerowany

T max 100°C

PN 16 bar

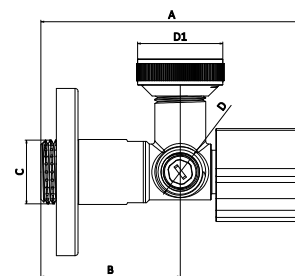

GŁOWICA CERAMICZNA POTRÓJNE O-RINGI DO WODY PITNEJ MOSIĄDZ EUROPEJSKI PRAWY / LEWY

wymiary	kod	A (mm)	B (mm)	C	D1*	D
1/2" x 3/4" x 3/8"	D/ZK-ARTBIS123438	84	45	GZ 1/2"	GZ 3/4"	GZ 3/8"

szt. w opak.	szt. w kartonie
1	42

* - adapter 3/8" x 3/4" może być, w zależności od potrzeb, zamontowany na jednym z dwóch wylotów

MULTI

ZAWÓR KĄTOWY ANTYKAMIENNY

- DWA WYLOTY

z czterema nastawami, pokręto z ABS,
polerowany

T max 95°C

PN 10bar

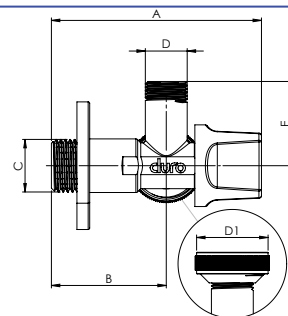

NIEZALEŻNE WYLOTY PRAWY / LEWY PODWÓJNE O-RINGI DO WODY PITNEJ MOSIĄDZ EUROPEJSKI

wymiary	kod	A (mm)	B (mm)	E (mm)	C	D1*	D
1/2"x3/4" x 3/8"	D/ZK-MULTI123438	82	45	33	GZ1/2"	GZ3/4"	GZ3/8"

szt. w opak.	szt. w kartonie
1	100

* - adapter 3/8"x3/4" może być, w zależności od potrzeb, zamontowany na jednym z dwóch wylotów

SERIA TWIST

ZAWÓR KĄTOWY GRZYBKOWY

metalowe pokręto, śrutowany

T max 95°C

PN 10 bar

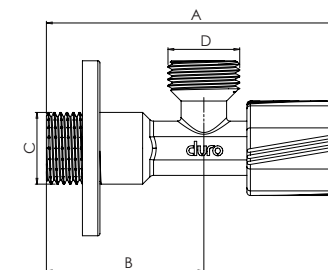

DUŻY PRZEPŁYW WYMIANA O-RINGÓW POD CIŚNIENIEM PODWÓJNE O-RINGI DO WODY PITNEJ MOSIĄDZ EUROPEJSKI

wymiary	kod	A (mm)	B (mm)	C	D
1/2" x 3/8"	D/ZKG-TWIST1238	83	45	GZ 1/2"	GZ 3/8"
1/2" x 1/2"	D/ZKG-TWIST1212	83	45	GZ 1/2"	GZ 1/2"
1/2" x 3/4"	D/ZKG-TWIST1234	83	45	GZ 1/2"	GZ 3/4"

szt. w opak.	szt. w kartonie
1	100
1	100
1	100

SERIA SMART

ZAWÓR KĄTOWY ANTYKAMIENNY

metalowe pokręto, polerowany

T max 95°C

PN 10 bar

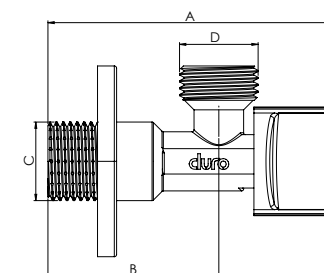

PODWÓJNE O-RINGI DO WODY PITNEJ MOSIĄDZ EUROPEJSKI

wymiary	kod	A (mm)	B (mm)	C	D
1/2" x 3/8"	D/ZK-SMART-1238	75	45	GZ 1/2"	GZ 3/8"
1/2" x 1/2"	D/ZK-SMART-1212	75	45	GZ 1/2"	GZ 1/2"
1/2" x 3/4"	D/ZK-SMART-1234	75	45	GZ 1/2"	GZ 3/4"

szt. w opak.	szt. w kartonie
1	80
1	80
1	80

SERIA SMART Z FILTREM

ZAWÓR KĄTOWY ANTYKAMIENNY

z filtrem, metalowe pokrętko, polerowany

T max 95°C
PN 10 bar



5 LAT GWARANCJI

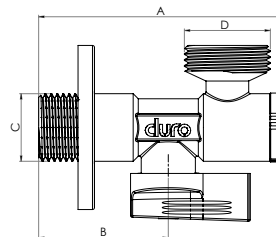

wymiary	kod	A (mm)	B (mm)	C	D
1/2" x 3/8"	D/ZK-SMART-F-1238	75	40	GZ 1/2"	GZ 3/8"
1/2" x 1/2"	D/ZK-SMART-F-1212	75	40	GZ 1/2"	GZ 1/2"
1/2" x 3/4"	D/ZK-SMART-F-1234	75	40	GZ 1/2"	GZ 3/4"

szt. w opak.	szt. w kartonie
1	80
1	80
1	80

ZAWORY KULOWE ANTYKAMIENNE S40

SERIA S40 PRO

ZAWÓR KULOWY ANTYKAMIENNY GW/GW

dławica, uszczelnienie dynamiczne, kula pokryta nanoceramiką (materiał antykamienny), uchwyt z okienkiem

T pracy -20°C÷150°C
PN 40 bar



ŚWIADECTWO OCHRONNE 69947

ZGŁOSZENIE PATENTOWE P.434545

5 LAT GWARANCJI

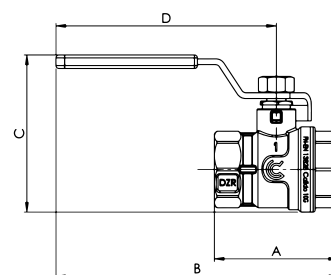

wymiary	kod	A (mm)	B (mm)	C (mm)	D (mm)
1/2"	CA/ZK-S40A-WWR15-OK	49	119	62	94
3/4"	CA/ZK-S40A-WWR20-OK	56	122	69	94
1"	CA/ZK-S40A-WWR25-OK	64	146	81	114
1 1/4"	CA/ZK-S40A-WWR32-OK	76	151	90	114
1 1/2"	CA/ZK-S40A-WWR40-OK	87	199	102	155
2"	CA/ZK-S40A-WWR50-OK	102	207	118	155

szt. w opak.	szt. w kartonie
30	60
24	48
12	24
8	16
6	12
4	8

ZAWORY KULOWE S30

SERIA S30

ZAWÓR KULOWY GW/GW

dławica, uszczelnienie dynamiczne, uchwyt z okienkiem

T pracy -20°C÷150°C
PN 30 bar



ŚWIADECTWO OCHRONNE 69947

5 LAT GWARANCJI

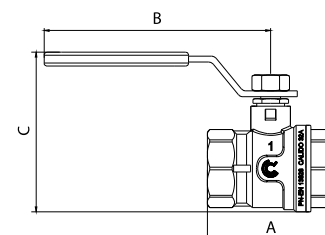

wymiary	kod	A (mm)	B (mm)	C (mm)
1/4"	CA/ZK-WWR08*	41	70	49
3/8"	CA/ZK-WWR10*	41	70	49
1/2"	CA/ZK-WWR15-OK	49	94	63
3/4"	CA/ZK-WWR20-OK	56	94	70
1"	CA/ZK-WWR25-OK	64	114	81
1 1/4"	CA/ZK-WWR32-OK	76	114	91
1 1/2"	CA/ZK-WWR40-OK	87	154	104
2"	CA/ZK-WWR50-OK	102	154	118
2 1/2"	CA/ZK-WWR65*	132	174	142
3"	CA/ZK-WWR80*	152	238	168
4"	CA/ZK-WWR100*	176	238	190

szt. w opak.	szt. w kartonie
60	120
60	120
30	60
20	40
12	24
10	20
6	12
4	8
-	5
-	2
-	2

* uchwyt standardowy (bez okienka)

SERIA S30

ZAWÓR KULOWY GW/GZ

dławica, uszczelnienie dynamiczne, uchwyt z okienkiem

T pracy -20°C÷150°C

PN 30 bar

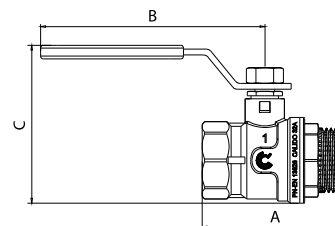

wymiary	kod	A (mm)	B (mm)	C (mm)
1/2"	CA/ZK-WZR15-OK	56	94	63
3/4"	CA/ZK-WZR20-OK	64	94	70
1"	CA/ZK-WZR25-OK	73	114	81
1 1/4"	CA/ZK-WZR32-OK	85	114	90
1 1/2"	CA/ZK-WZR40-OK	98	154	104
2"	CA/ZK-WZR50-OK	119	154	118

szt. w opak.	szt. w kartonie
30	60
20	40
12	24
10	20
6	12
2	4

SERIA S30

ZAWÓR KULOWY GW/GW

dławica, uszczelnienie dynamiczne, uchwyt motylkowy

T pracy -20°C÷150°C

PN 30 bar

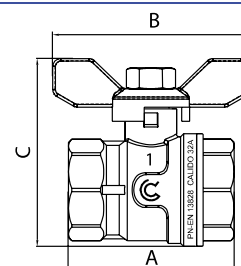

wymiary	kod	A (mm)	B (mm)	C (mm)
3/8"	CA/ZK-WWM10	41	54	46
1/2"	CA/ZK-WWM15	49	54	54
3/4"	CA/ZK-WWM20	56	54	61
1"	CA/ZK-WWM25	64	75	73

szt. w opak.	szt. w kartonie
60	120
40	80
25	50
14	28

SERIA S30

ZAWÓR KULOWY GW/GZ

dławica, uszczelnienie dynamiczne, uchwyt motylkowy

T pracy -20°C÷150°C

PN 30 bar

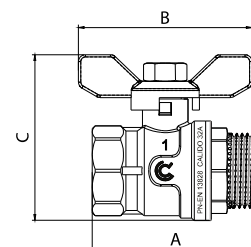

wymiary	kod	A (mm)	B (mm)	C (mm)
1/2"	CA/ZK-WZM15	56	54	54
3/4"	CA/ZK-WZM20	64	54	61
1"	CA/ZK-WZM25	73	75	73

szt. w opak.	szt. w kartonie
40	80
25	50
14	28

SERIA S30

ZAWÓR KULOWY GZ/GZ

dławica, uszczelnienie dynamiczne, uchwyt motylkowy

T pracy -20°C÷150°C

PN 30 bar

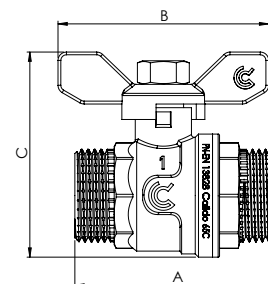

wymiary	kod	A (mm)	B (mm)	C (mm)
1/2"	CA/ZK-ZZM15	56	54	54
3/4"	CA/ZK-ZZM20	64	54	61
1"	CA/ZK-ZZM25	72	75	73

szt. w opak.	szt. w kartonie
40	80
24	48
14	28

SERIA S30

ZAWÓR KULOWY GW/GZ PROSTY, Z PÓŁSRUBUNKIEM

dławica, uszczelnienie dynamiczne, uchwyt z okienkiem

T max 110°C

PN 30 bar

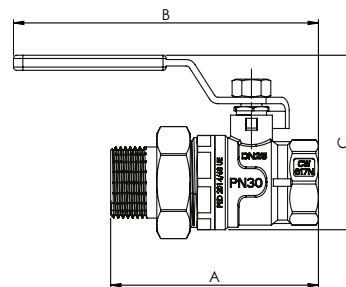

wymiary	kod	A (mm)	B (mm)	C (mm)
1/2" x 3/4" x 1/2"	CA/ZK-WZPR15-OK	78	118	62
3/4" x 1" x 3/4"	CA/ZK-WZPR20-OK	87	122	69
1" x 1 1/4" x 1"	CA/ZK-WZPR25-OK	99	146	81

szt. w opak.	szt. w kartonie
8	16
20	40
14	28

SERIA S30

ZAWÓR KULOWY GW/GZ PROSTY, Z PÓŁSRUBUNKIEM

dławica, uszczelnienie dynamiczne, uchwyt motylkowy

T max 110°C

PN 30 bar

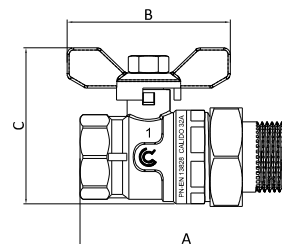

wymiary	kod	A (mm)	B (mm)	C (mm)
1/2" x 3/4" x 1/2"	CA/ZK-WZPM15	78	54	56
3/4" x 1" x 3/4"	CA/ZK-WZPM20	86	54	64
1" x 1 1/4" x 1"	CA/ZK-WZPM25	102	75	77

szt. w opak.	szt. w kartonie
25	50
20	40
10	20

SERIA S30

ZAWÓR KULOWY GW/GZ PROSTY, Z PÓŁSRUBUNKIEM I O-RINGIEM

dławica, uszczelnienie dynamiczne, uchwyt motylkowy

T max 110°C

PN 30 bar

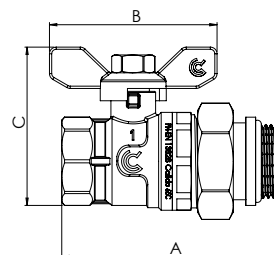

wymiary	kod	A (mm)	B (mm)	C (mm)
1/2" x 3/4" x 1/2"	CA/ZK-WZPM15-O	81	54	56
3/4" x 1" x 3/4"	CA/ZK-WZPM20-O	86	54	61
1" x 1 1/4" x 1"	CA/ZK-WZPM25-O	102	75	72
1 1/4" x 1 1/2" x 1 1/4"	CA/ZK-WZPM32-O	114	75	82

szt. w opak.	szt. w kartonie
20	40
12	24
8	16
6	12

SERIA S30

ZAWÓR KULOWY GW/GZ KĄTOWY, Z PÓŁSRUBUNKIEM

dławica, uszczelnienie dynamiczne, uchwyt motylkowy

T max 110°C

PN 16 bar

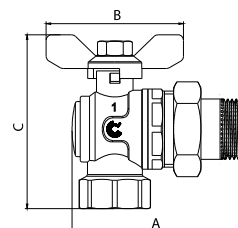

wymiary	kod	A (mm)	B (mm)	C (mm)
1/2" x 3/4" x 1/2"	CA/ZK-KWZPM15	76	54	75
3/4" x 1" x 3/4"	CA/ZK-KWZPM20	86	54	84
1" x 1 1/4" x 1"	CA/ZK-KWZPM25	91	75	95

szt. w opak.	szt. w kartonie
20	40
10	20
6	12

SERIA S30

**ZAWÓR KULOWY GW/GZ KĄTOWY,
Z PÓŁSRUBUNKIEM I O-RINGIEM**

dławica, uszczelnienie dynamiczne,
uchwyty motylkowy

T max 110°C
PN 16 bar

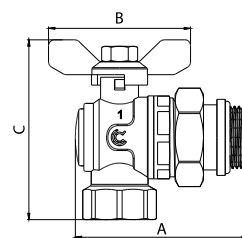

wymiary	kod	A (mm)	B (mm)	C (mm)
1/2" x 3/4" x 1/2"	CA/ZK-KWZPM15-O	75	54	71
3/4" x 1" x 3/4"	CA/ZK-KWZPM20-O	81	54	80
1" x 1 1/4" x 1"	CA/ZK-KWZPM25-O	93	75	95

szt. w opak.	szt. w kartonie
16	32
9	18
6	12

SERIA S30

ZAWÓR KULOWY GW/GW Z FILTREM

dławica, uszczelnienie dynamiczne

T pracy -20°C÷150°C
PN 30 bar

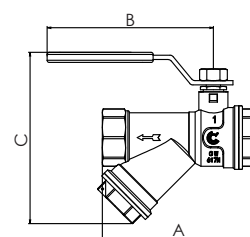

wymiary	kod	A (mm)	B (mm)	C (mm)
1/2"	CA/ZK-WWFR15	78	91	94
3/4"	CA/ZK-WWFR20	96	102	94
1"	CA/ZK-WWFR25	108	120	119

szt. w opak.	szt. w kartonie
12	24
9	18
5	10

SERIA S30

ZAWÓR KULOWY GW/GW Z FILTREM

dławica, uszczelnienie dynamiczne,
uchwyty motylkowy

T pracy -20°C÷150°C
PN 30 bar

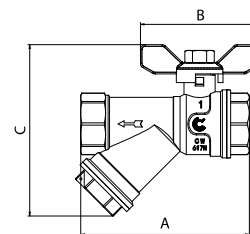

wymiary	kod	A (mm)	B (mm)	C (mm)
1"	CA/ZK-WWFM25	108	75	110

szt. w opak.	szt. w kartonie
6	12

SERIA S30

**ZAWÓR KULOWY GW/GW ZE SPUSTEM
I ODPOWIETRZNIKIEM**

dławica, uszczelnienie dynamiczne

T pracy -20°C÷150°C
PN 30 bar

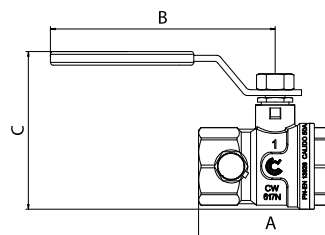

wymiary	kod	A (mm)	B (mm)	C (mm)
1/2"	CA/ZK-WWSOR15	56	94	63
3/4"	CA/ZK-WWSOR20	65	94	70
1"	CA/ZK-WWSOR25	71	114	81

szt. w opak.	szt. w kartonie
15	30
12	24
8	16

SERIA S30

ZAWÓR KULOWY GW/GZ
RUCHOMA NAKRĘTKA

dławica, uszczelnienie dynamiczne,
uchwyt motylkowy

T pracy -20°C÷110°C
PN 30 bar

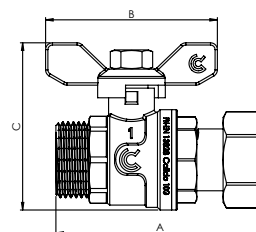

wymiary	kod	A (mm)	B (mm)	C (mm)	szt. w opak.	szt. w kartonie
1/2"	CA/ZK-WZRN15	72	54	54	30	60
3/4"	CA/ZK-WZRN20	81	54	61	20	40
1"	CA/ZK-WZRN25	91	75	73	12	24

SERIA S30

ZAWÓR KULOWY GW
Z RUCHOMĄ NAKRĘTKĄ 1"
Z CZERWONYM LUB NIEBIESKIM
POKRĘTŁEM I TERMOMETREM.

dławica, uszczelnienie dynamiczne

T pracy -20°C÷150°C
PN 30 bar

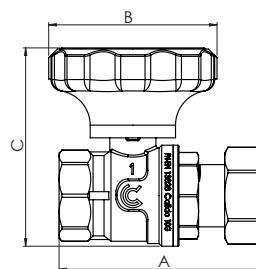

wymiary	kod	A (mm)	B (mm)	C (mm)	szt. w opak.	szt. w kartonie
1"	CA/ZK-WWRNT25-CZ	90	73	88	8	16
1"	CA/ZK-WWRNT25-N	90	73	88	8	16

ZAWORY KULOWE SPUSTOWE S30

ZAWÓR SPUSTOWY GZ

z zaślepką i złączką do węży

T max 110°C
PN 25 bar

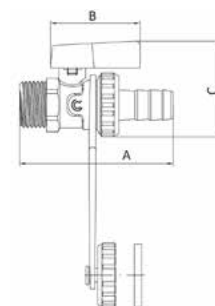
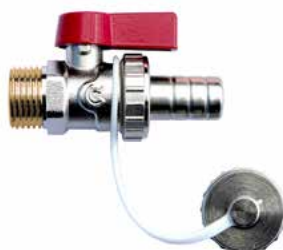

wymiary	kod	A (mm)	B (mm)	C (mm)	szt. w opak.	szt. w kartonie
1/2"	CA/ZKS-15	68	40	43	35	70
3/4"	CA/ZKS-20	74	40	43	20	40

ZAWÓR SPUSTOWY GZ

z pierścieniem uszczelniającym, nakrętką kontruującą, zaślepką i złączką do węża

T max 110°C
PN 25 bar

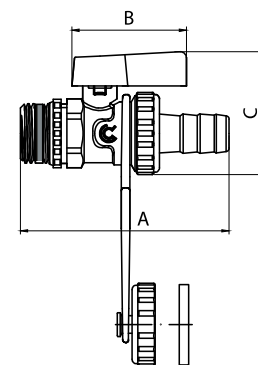

wymiary	kod	A (mm)	B (mm)	C (mm)
1/2"	CA/ZKS-PN15	72	40	43

szt. w opak.	szt. w kartonie
30	60

ZAWORY KULOWE MINI S30

ZAWÓR MINI GW/GZ

T pracy 110°C
PN 30 bar

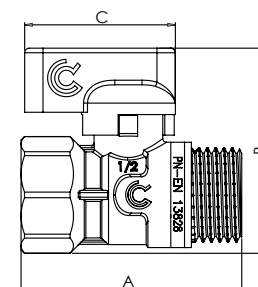

wymiary	kod	kolor dźwigni	A (mm)	B (mm)	C (mm)
1/2"	CA/ZK-MINI15CZ	CZERWONY	48	45	33
1/2"	CA/ZK-MINI15N	NIEBIESKI	48	45	33

szt. w opak.	szt. w kartonie
70	140
70	140

ZAWORY KULOWE MINI S30 DO RUR PEX 16 x 2,0

ZAWÓR MINI

dławica,
o-ring doszczelniający

zawór:
T pracy 95°C
PN 30 bar

złączka PEX:
T pracy 95°C,
PN 10 bar

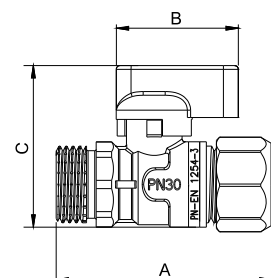

wymiary	kod	kolor dźwigni	A (mm)	B (mm)	C (mm)
1/2"x16x2,0	CA/ZK-MINI1/2X16CZ	CZERWONY	58	33	44
1/2"x16x2,0	CA/ZK-MINI1/2X16N	NIEBIESKI	58	33	44

szt. w opak.	szt. w kartonie
40	80
40	80

ZAWORY CZERPALNE KULOWE

SERIA OGRÓD

ZAWÓR CZERPALNY KULOWY MROZOODPORNY

złączka do węża, dławica, dźwignia i nakrętka ze stali nierdzewnej

T max 90°C
PN 30

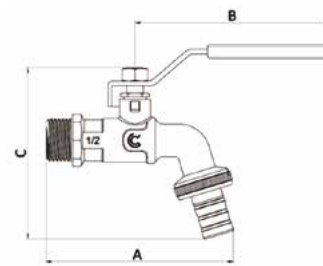

wymiary	kod	A (mm)	B (mm)	C (mm)
1/2"x3/4"x15	CA/ZK-CZ15	92	94	95
3/4"x 3/4"x20	CA/ZK-CZ20	100	94	99

szt. w opak.	szt. w kartonie
16	32
10	20

SERIA OGRÓD

ZAWÓR CZERPALNY KULOWY MROZOODPORNY

przyłącze szybkozłącza, dławica, dźwignia i nakrętka ze stali nierdzewnej

T max 90°C
PN 30

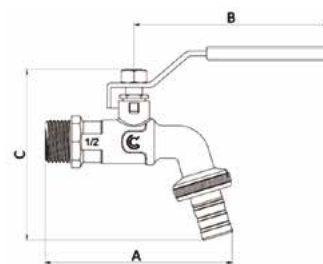

wymiary	kod	A (mm)	B (mm)	C (mm)
1/2"x3/4" - SZ	CA/ZK-CZS15	94	94	95
3/4"x3/4" - SZ	CA/ZK-CZS20	102	94	99

szt. w opak.	szt. w kartonie
16	32
10	20

SERIA OGRÓD

ZAWÓR CZERPALNY KULOWY MROZOODPORNY

złączka do węża i przyłącze szybkozłącza, dławica, dźwignia i nakrętka ze stali nierdzewnej

Tmax 90°C
PN 30

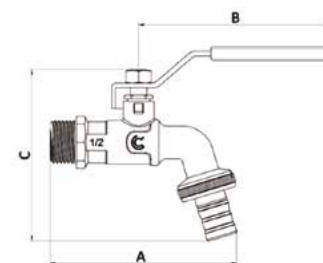

wymiary	kod	A (mm)	B (mm)	C (mm)
1/2"x3/4" - 15/SZ	CA/ZK-CZZWS15	94	94	95
3/4"x3/4" - 20/SZ	CA/ZK-CZZWS20	102	94	99

szt. w opak.	szt. w kartonie
12	24
10	20

SERIA OGRÓD BIS

ZAWÓR CZERPALNY KULOWY DWA PRZYŁĄCZA MROZOODPORNY

złączka do węża i przyłącze szybkozłącza, dławica, dźwignia i nakrętka ze stali nierdzewnej

T max 90°C
PN 30

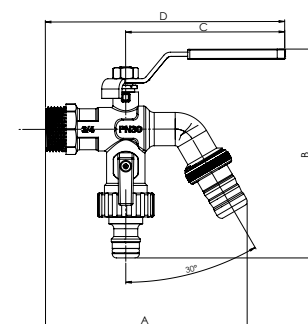

wymiary	kod	A (mm)	B (mm)	C (mm)	D (mm)
1/2"x3/4"-SZx3/4"-15	CA/ZK-CZBIS15	116	113	93	140
3/4"x3/4"-SZx3/4"-20	CA/ZK-CZBIS20	118	122	93	140

szt. w opak.	szt. w kartonie
-	32
-	28

FARMER

ZAWÓR CZERPALNY KULOWY

dławica, dźwignia i nakrętka ze stali nierdzewnej

T max 90°C

PN 30

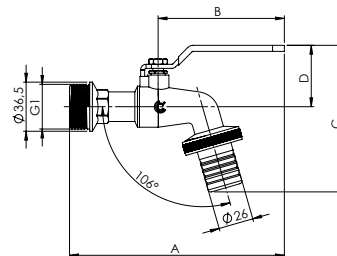

wymiary	kod	A (mm)	B (mm)	C (mm)	D(mm)
1"x1 1/4"-26	CA/ZK-CZF25	160	94	109	46

szt. w opak.	szt. w kartonie
6	12

ZAWORY CZERPALNE GRZYBKOWE

ZAWÓR CZERPALNY



grzybkowy, złączka do węża i przyłącze szybkozłączka, korpus żeliwny

T max 80°C

PN 10



wymiary	kod	szt. w opak.	szt. w kartonie
1/2"x3/4"-15 + przyłącze szybkozłączka	D/Z- ZGC15-ZWS	12	24
3/4"x1"-20 + przyłącze szybkozłączka	D/Z- ZGC20-ZWS	10	20

ZAWÓR CZERPALNY



grzybkowy, mosiężny, matowy



wymiary	kod	szt. w opak.	szt. w kartonie
1/2"	SO-006002-E	15	75
3/4"	SO-006003-E	12	60

ZAWÓR CZERPALNY



grzybkowy, złączka do węża, mosiężny, matowy



wymiary	kod	szt. w opak.	szt. w kartonie
1/2"	SO-007002-E	10	50
3/4"	SO-007003-E	8	40

KORKI Z ZAWORAMI KULOWYMI

z zaworem kulowym czerpalnym Calido
SERII OGRÓD 3/4"
T max 90°C
PN 30



wymiary	kod	szt. w opak.	szt. w kartonie
3/4"	CA/ZK-KOREK CZ20	1	56

KOREK 55/60 DO ZBIORNIKA

z zaworem kulowym
Calido SERII S30 3/4"
i szybkozłączką
T max 90°C
PN 30



wymiary	kod	szt. w opak.	szt. w kartonie
3/4"	CA/ZK-KOREK WZR20	1	56

KOREK 55/60 DO ZBIORNIKA

z zaworem kulowym czerpalnym Calido
FARMER 1"
T max 90°C
PN 30



wymiary	kod	szt. w opak.	szt. w kartonie
1"	CA/ZK-KOREK CZF25	1	56

KOREK 55/60 DO ZBIORNIKA

z zaworem kulowym Calido SERII S30
z przyłączem GW 1"



wymiary	kod	szt. w opak.	szt. w kartonie
1"	CA/ZK-KOREK WZR25	1	56

ZAWORY ŻELIWNE GRZYBKOWE



ZAWÓR PRZELOTOWY

korpus żeliwny, ocynkowany,
głowica mosiężna, pokrętło stalowe
T max 40°C
PN 10 bar



wymiary	kod	szt. w opak.	szt. w kartonie
1/2"	D/Z-ZGP15	15	60
3/4"	D/Z-ZGP20	13	52
1"	D/Z-ZGP25	6	24
1 1/4"	D/Z-ZGP32	2	8
1 1/2"	D/Z-ZGP40	2	8
2"	D/Z-ZGP50	1	4

ZAWORY I AKCESORIA CIEPŁOWNICZE

SERIA ERYK

komplet zaworów kulowych, kątowych do podłączenia kotła wiszącego:

- 1xCA/ZKKN-DPK 15
- 1xCA/ZKKN-DPKF 15
- 1xCA/ZKKN-DPK 20
- 1xCA/ZKKN-DPKF 20

PN 10 bar
 T nom 110°C
 T max chwilowa 150°C
 (dla zaworów bez zaworu zwrotnego)
 T max chwilowa 120°C
 (dla zaworów z zaworem zwrotnym)



wymiary	kod	szt. w opak.	szt. w kartonie
1 x 1/2"	CA/ZKKN-DPKN KPL	1 komplet	12
1 x 1/2" *			
1 x 3/4"			
1 x 3/4" *			

* z zaworem zwrotnym i filtrem antykamiennym

SERIA ERYK

zawór kulowy, kątowy do podłączenia kotła wiszącego

PN 10 bar
 T nom 110°C
 T max chwilowa 150°C

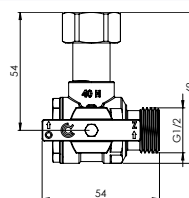

wymiary	kod	szt. w opak.	szt. w kartonie
1/2"	CA/ZKKN-DPK 15	-	64

SERIA ERYK

zawór kulowy, kątowy do podłączenia kotła wiszącego

PN 10 bar
 T nom 110°C
 T max chwilowa 150°C

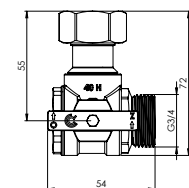

wymiary	kod	szt. w opak.	szt. w kartonie
3/4"	CA/ZKKN-DPK 20	-	45

SERIA ERYK

zawór kulowy, kątowy do podłączenia kotła wiszącego z filtrem antykamiennym i zaworem zwrotnym

PN 10 bar
 T nom 110°C
 T max chwilowa 120°C

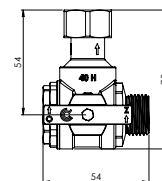

wymiary	kod	szt. w opak.	szt. w kartonie
1/2"	CA/ZKKN-DPKF 15	-	50

SERIA ERYK

zawór kulowy, kątowy do podłączenia kotła wiszącego z filtrem antykamiennym i zaworem zwrotnym

PN 10 bar
 T nom 110°C
 T max chwilowa 120°C

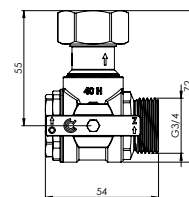

wymiary	kod	szt. w opak.	szt. w kartonie
3/4"	CA/ZKKN-DPKF 20	-	45

ZAWÓR BEZPIECZEŃSTWA GW/GW

T max 110°C



opis	wymiar	kod	szt. w opak.	szt. w kartonie
nastawa 1,5 bar	1/2"	IC-91241ADAC	1	50
	3/4"	IC-91241AEAC	1	50
nastawa 2,5 bar	1/2"	IC-91241ADAE	1	50
	3/4"	IC-91241AEAE	1	50
	1"	IC-91241AFAE	1	50
nastawa 3 bar	1/2"	IC-91241ADAF	1	50
	3/4"	IC-91241AEAF	1	50
	1"	IC-91241AFAF	1	50
nastawa 6 bar	1/2"	IC-91241ADAN	1	50
	3/4"	IC-91241AEAN	1	50
	1"	IC-91241AFAN	1	50
nastawa 8 bar	1/2"	IC-91241ADAQ	1	50
	3/4"	IC-91241AEAQ	1	50

ZAWÓR BEZPIECZEŃSTWA GW/GZ

T max 110°C



opis	wymiar	kod	szt. w opak.	szt. w kartonie
nastawa 2 bar	1/2"	IC-91242ADAD	1	50

ZAWÓR BEZPIECZEŃSTWA DO BOJLERA GW/GZ

z zaworem zwrotnym

T max 120°C



opis	wymiar	kod	szt. w opak.	szt. w kartonie
nastawa 8,5 bar	1/2"	CA/ZB-101-1/2	1	150
	3/4"	CA/ZB-111-3/4	1	100

ZAWÓR TRÓJDROGOWY

termostatyczny, mieszający, trójdrogowy do instalacji C.O.

PN 10 bar

T nom 90°C

T max chwilowa 110°C

zakres regulacji temperatury: 23-43°C

dokładność regulacji 2°C, Kv 1,6 m³/h

max stężenie glikolu w czynniku 50%



kod	wymiar	szt. w opak.	szt. w kartonie
25 x 25 x 25	CA/ZTM-25	1	60

ZAWÓR ANTYKONDENSACYJNY

korpus wyposażony w kieszenie termometrów i wymienny element termostatyczny



wymiar	kod	szt. w opak.	szt. w kartonie	parametry pracy
1"	IC-90133AF0555	1	10	Nastawa temperatury powrotu do kotła 55°C
1 1/4"	IC-90133AG0555	1	10	
1"	IC-90133AF0545	1	10	Nastawa temperatury powrotu do kotła 45°C
1 1/4"	IC-90133AG0545	1	10	

TERMICZNY UPUSTOWY ZAWÓR BEZPIECZEŃSTWA

przyłącza:

- korpus GW 3/4"
- sonda GZ 1/2"
- długość kapilary: 152 mm



wymiar	kod	szt. w opak.	szt. w kartonie
3/4"	IC-90608AE05	1	10

REGULATOR CIĄGU DO KOTŁÓW NA PALIWO STAŁE

- przyłącze stożkowe 3/4"
 - długość łańcuszka 1200 mm
- Zakres regulacji: 30°C÷100°C



wymiary	kod	szt. w opak.	szt. w kartonie
3/4"	IC-90147AE0	1	20

GRUPY BEZPIECZEŃSTWA
DO INSTALACJI CO

rodzaj	opis	kod	szt. w kartonie
Z ZAWOREM BEZPIECZEŃSTWA 1,5 BAR	długość 280 mm, manometr 4 bar, temperatura max 110°C	CA/GB-CO-1,5	1
Z ZAWOREM BEZPIECZEŃSTWA 2,5 BAR		CA/GB-CO-2,5	1
Z ZAWOREM BEZPIECZEŃSTWA 3 BAR		CA/GB-CO-3	1

DO INSTALACJI CWU

rodzaj	opis	kod	szt. w kartonie
Z ZAWOREM BEZPIECZEŃSTWA 6 BAR	długość 280 mm, manometr 10 bar, temperatura max 110°C	CA/GB-CWU-6	1
Z ZAWOREM BEZPIECZEŃSTWA 8 BAR		CA/GB-CWU-8	1

ZAWORY RÓŻNICOWE
ZAWÓR RÓŻNICOWY
T pracy 0-90°C

T pracy chwilowa 110°C

PN 6 bar

 ciśnienie otwarcia zaworu
przy obiegu grawitacyjnym
0,00-0,001 bar

wymiary	kod	szt. w opak.	szt. w kartonie
1"	CA/ZR-ZR25	1	24
1 1/4"	CA/ZR-ZR32	1	18
1 1/2"	CA/ZR-ZR40	1	16
2"	CA/ZR-ZR50	1	12

ZAWORY ZWROTNE
SERIA PIONIER
ENERGOOSZCZĘDNY ZAWÓR
ZWROTNY GW/GW,
PEŁNY PRZEPIŁYW

 antykamienny, grzybek z tworzywa,
sprężyna ze stali nierdzewnej,
sprawdzony na 1 000 000 cykli
otwórz - zamknij

T pracy -20°C (bez zamarzania) ÷ 90°C

PN 25 bar

 PEŁNY
PRZEPIŁYW

ANTYKAMIENNY

 DŁUGIE
ZAMYKANIE

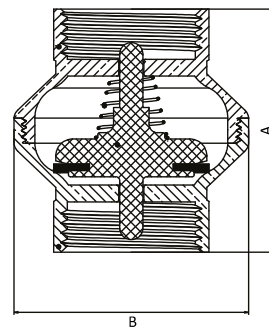
 WSPÓŁPRACA
Z POMPAMI
ELEKTRO-
NICZNYMI

wymiary	kod	A (mm)	B (mm)
1/2"	CA/ZZPP-15	49	38
3/4"	CA/ZZPP-20	56	48
1"	CA/ZZPP-25	60	56

szt. w opak.	szt. w kartonie
30	60
16	32
12	24

ZAWÓR ZWROTNY GW/GW

metalowy grzybek,
sprężyna ze stali nierdzewnej

T pracy -20°C (bez zamarzania) ÷ 150°C
PN 16 bar

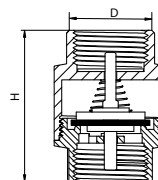

wymiary	kod	D (mm)	H (mm)
1/2"	CA/ZZ-15	24	44,5
3/4"	CA/ZZ-20	30	51,5
1"	CA/ZZ-25	37	54,5
1 1/4"	CA/ZZ-32	46	62
1 1/2"	CA/ZZ-40	52	64
2"	CA/ZZ-50	65	73

szt. w opak.	szt. w kartonie
36	180
16	96
10	80
8	48
5	30
3	18

ZAWÓR ZWROTNY GW/GW

grzybek z tworzywa,
duży przepływ,
sprężyna ze stali nierdzewnej

T pracy -10°C (bez zamarzania) ÷ 90°C
PN 25 bar

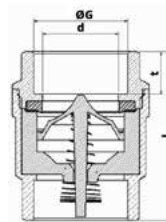

wymiary	kod	G (mm)	d (mm)	L (mm)	t (mm)
1/2"	CA/ZZC-15	15	15	47	12
3/4"	CA/ZZC-20	20	20	57	14
1"	CA/ZZC-25	25	25	63	15
1 1/4"	CA/ZZC-32	32	32	70	16
1 1/2"	CA/ZZC-40	40	40	83	18
2"	CA/ZZC-50	50	47	92	20

szt. w opak.	szt. w kartonie
20	200
10	100
10	100
6	60
4	32
3	24

ZAWÓR ZWROTNY GZ/GZ

grzybek z tworzywa,
duży przepływ,
sprężyna ze stali nierdzewnej

T pracy -10°C (bez zamarzania) ÷ 90°C
PN 25 bar (dla zaworów 1/2" i 3/4")
PN 16 bar (dla zaworów 1")



wymiary	kod	A(mm)	L (mm)
1/2"	SO-054002	24	39
3/4"	SO-054003	30,5	39
1"	SO-054004	36	41

szt. w opak.	szt. w kartonie
20	400
12	240
8	160

ZAWÓR ZWROTNY ANTYSKAŻENIOWY GW/GW



T pracy 4-65°C
P pracy 0,03-15 bar

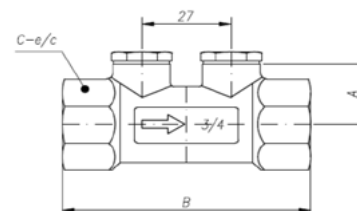

wymiary	kod	A	B	C-e/c
1/2"	SO-104022	19	65	25
3/4"	SO-104023	20	75	30
1"	SO-104024	22,5	90	38
1 1/4"	SO-104025	26,5	93	47

szt. w opak.	szt. w kartonie
20	160
25	125
15	75
10	50

ZAWORY GRZEJNIKOWE MANUALNE

MOŻLIWOŚĆ WYMIANY O-RINGÓW BEZ OPRÓŻNIANIA INSTALACJI Z WODY

SERIA ESKIMOS

ZAWÓR GRZEJNIKOWY ZASILAJĄCY, PROSTY
nikiel

T max 110°C
PN 16 bar

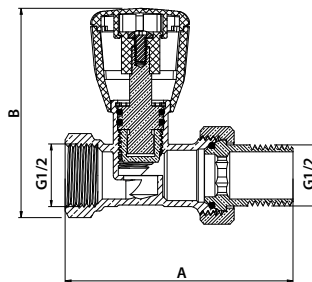

wymiary	kod	A (mm)	B (mm)
1/2"	CA/ZG-ZP1/2	77	71
1/2"	*CA/ZG-ZP1/2-O	77	71

szt. w opak.	szt. w kartonie
10	40
9	36

*wersja z o-ringiem

SERIA ESKIMOS

ZAWÓR GRZEJNIKOWY POWROTNY, PROSTY
nikiel

T max 110°C
PN 16 bar

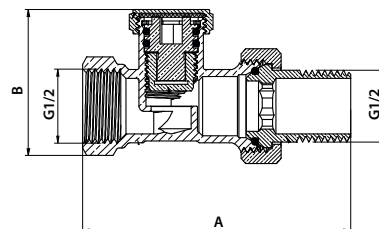

wymiary	kod	A (mm)	B (mm)
1/2"	CA/ZG-PP1/2	77	42
1/2"	*CA/ZG-PP1/2-O	77	42

szt. w opak.	szt. w kartonie
10	60
9	54

*wersja z o-ringiem

SERIA ESKIMOS

ZAWÓR GRZEJNIKOWY ZASILAJĄCY, KĄTOWY
nikiel

T max 110°C
PN 16 bar

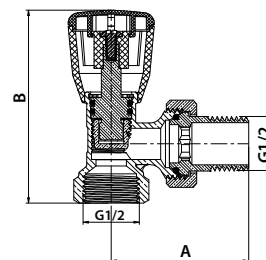

wymiary	kod	A (mm)	B (mm)
1/2"	CA/ZG-ZK1/2	52	73
1/2"	*CA/ZG-ZK1/2-O	52	73

szt. w opak.	szt. w kartonie
10	40
8	32

*wersja z o-ringiem

SERIA ESKIMOS

ZAWÓR GRZEJNIKOWY POWROTNY, KĄTOWY
nikiel

T max 110°C
PN 16 bar

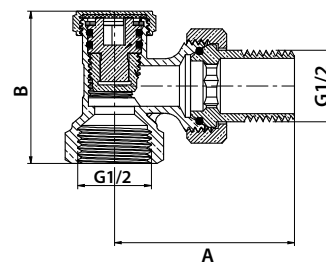

wymiary	kod	A (mm)	B (mm)
1/2"	CA/ZG-PK1/2	52	44
1/2"	*CA/ZG-PK1/2-O	52	44

szt. w opak.	szt. w kartonie
16	64
16	64

*wersja z o-ringiem

ZAWORY GRZEJNIKOWE Z PRZYŁĄCZEM ZACISKANYM DO RUR PE 16x2,0 I CU 15 mm

MOŻLIWOŚĆ WYMIANY O-RINGÓW BEZ OPRÓŻNIANIA INSTALACJI Z WODY

SERIA ESKIMOS

ZAWÓR GRZEJNIKOWY ZASILAJĄCY, PROSTY
nikiel

zawór: **T max 95°C, PN 16 bar**
złączka: **T max 95°C, PN 10 bar**



ŚWIADECTWO OCHRONNE 70783

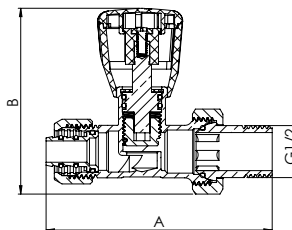

wymiary	kod	A (mm)	B (mm)
1/2"x16x2,0	CA/ZG-ZPPEX1/2X16	89	73
1/2"x15	*CA/ZG-ZPCU1/2X15	86	73

szt. w opak.	szt. w kartonie
9	36
9	36

*wersja z o-ringiem

SERIA ESKIMOS

ZAWÓR GRZEJNIKOWY POWROTNY, PROSTY
nikiel

zawór: **T max 95°C, PN 16 bar**
złączka: **T max 95°C, PN 10 bar**



ŚWIADECTWO OCHRONNE 70783

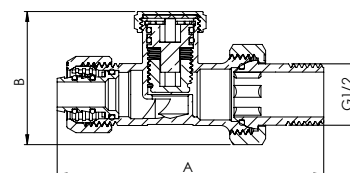

wymiary	kod	A (mm)	B (mm)
1/2"x16x2,0	CA/ZG-PPPEX1/2X16	89	44
1/2"x15	*CA/ZG-PPCU1/2X15	86	44

szt. w opak.	szt. w kartonie
9	54
9	54

*wersja z o-ringiem

SERIA ESKIMOS

ZAWÓR GRZEJNIKOWY ZASILAJĄCY, KĄTOWY
nikiel

zawór: **T max 95°C, PN 16 bar**
złączka: **T max 95°C, PN 10 bar**



ŚWIADECTWO OCHRONNE 70783

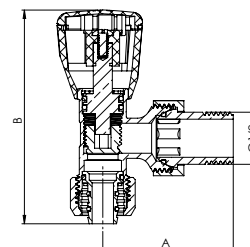

wymiary	kod	A (mm)	B (mm)
1/2"16x2,0	CA/ZG-ZKPEX1/2X16	52	84
1/2"x15	*CA/ZG-ZKCU1/2X15	52	82

szt. w opak.	szt. w kartonie
8	32
8	32

*wersja z o-ringiem

SERIA ESKIMOS

ZAWÓR GRZEJNIKOWY POWROTNY, KĄTOWY
nikiel

zawór: **T max 95°C, PN 16 bar**
złączka: **T max 95°C, PN 10 bar**



ŚWIADECTWO OCHRONNE 70783

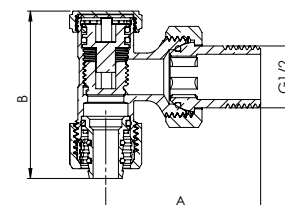

wymiary	kod	A (mm)	B (mm)
1/2"16x2,0	CA/ZG-PKPEX1/2X16	52	55
1/2"x15	*CA/ZG-PKCU1/2X15	52	53

szt. w opak.	szt. w kartonie
14	56
14	56

*wersja z o-ringiem

ZAWORY GRZEJNIKOWE TERMOSTATYCZNE Z NASTAWĄ WSTĘPNĄ

SERIA ESKIMOS

ZAWÓR GRZEJNIKOWY TERMOSTATYCZNY, ZASILAJĄCY, PROSTY, Z NASTAWĄ WSTĘPNĄ
 nikiel

T max 120°C

PN 10 bar

gwint głowicy M30x1,5

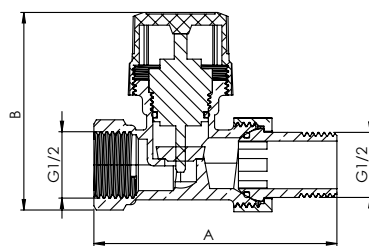

wymiary	kod	A (mm)	B (mm)
1/2"	CA/ZGT-ZP-NW	77	62
1/2"	*CA/ZGT-ZP-NW-O	77	62

* wersja z o-ringiem

szt. w opak.	szt. w kartonie
1	8
1	25

SERIA ESKIMOS

ZAWÓR GRZEJNIKOWY, TERMOSTATYCZNY, ZASILAJĄCY, KĄTOWY, Z NASTAWĄ WSTĘPNĄ
 nikiel

T max 120°C

PN 10 bar

gwint głowicy M30x1,5

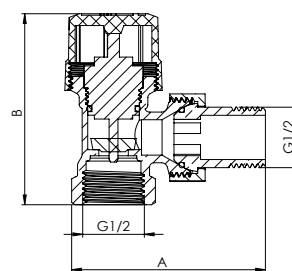

wymiary	kod	A (mm)	B (mm)
1/2"	CA/ZGT-ZK-NW	66	65
1/2"	*CA/ZGT-ZK-NW-O	66	65

* wersja z o-ringiem

szt. w opak.	szt. w kartonie
1	8
1	25

PRZYŁĄCZA DOLNE GRZEJNIKOWE

MOŻLIWOŚĆ WYMIANY O-RINGÓW BEZ OPRÓŻNIANIA INSTALACJI Z WODY

SERIA ESKIMOS

KĄTOWE Z NYPLAMI BEZ MOSTKA
 regulacja imbussem 6 mm

T max 110°C

PN 16 bar

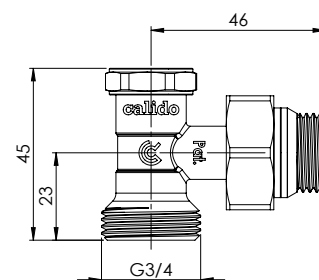

WYMIENIALNE O-RINGI

REGULACJA IMBUSEM 6MM

KÓRPUS MONOLITYCZNY

wymiary	kod	szt. w opak.	szt. w kartonie
3/4" x 1/2"	CA/ZG-PGK1/2	1 kpl.	32

SERIA ESKIMOS

PROSTE Z NYPLAMI BEZ MOSTKA
 regulacja imbussem 6 mm

T max 110°C

PN 16 bar

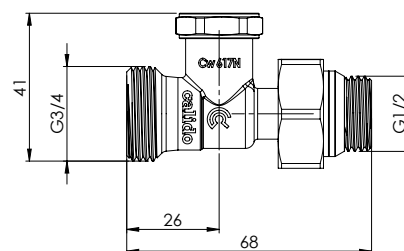

WYMIENIALNE O-RINGI

REGULACJA IMBUSEM 6MM

KÓRPUS MONOLITYCZNY

wymiary	kod	szt. w opak.	szt. w kartonie
3/4" x 1/2"	CA/ZG-PGP1/2	1 kpl.	32

SERIA ESKIMOS

KĄTOWE Z NYPLAMI Z MOSTKIEM

regulacja imbusem 6 mm

T max 110°C

PN 10 bar

Kv 2,11 m³/h

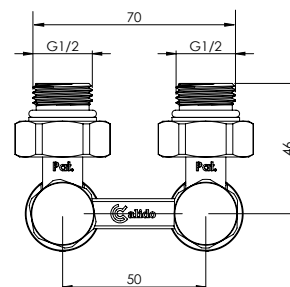

wymiary	kod	szt. w opak.	szt. w kartonie
3/4" x 1/2"	CA/ZG-PGMK1/2	1	50



SERIA ESKIMOS

PROSTE Z NYPLAMI Z MOSTKIEM

regulacja imbusem 6 mm

T max 110°C

PN 10 bar

Kv 1,58 m³/h

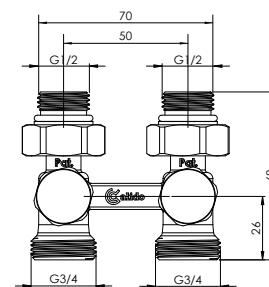

wymiary	kod	szt. w opak.	szt. w kartonie
3/4" x 1/2"	CA/ZG-PGMP1/2	1	50



ICMA

KĄTOWE Z NYPLAMI Z MOSTKIEM

regulacja imbusem 6 mm

T max 95°C

PN 10 bar

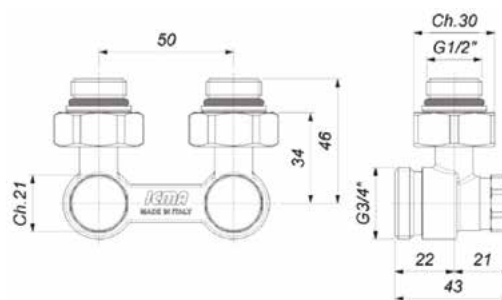

wymiary	kod	szt. w opak.	szt. w kartonie
3/4" x 1/2"	IC-82884AD06	10	50

ICMA

PROSTE Z NYPLAMI Z MOSTKIEM

regulacja imbusem 6 mm

T max 95°C

PN 10 bar

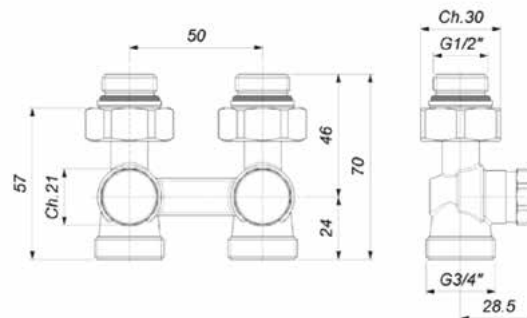

wymiary	kod	szt. w opak.	szt. w kartonie
3/4" x 1/2"	IC-82897AD06	10	50

ŁĄCZNIKI
ŁĄCZNIK DO RUR MIEDZIANYCH

T max 95°C
PN 10 bar



wymiary	kod	szt. w opak.	szt. w kartonie
15 x 1/2"	CA/ZG-A-PCU15X1/2	1	200

ŁĄCZNIK DO RUR MIEDZIANYCH

T max 95°C
PN 16 bar



wymiary	kod	szt. w opak.	szt. w kartonie
15 x 3/4"	D/S-Z-PCU15X3/4	1	50

ŁĄCZNIK DO RUR PEX

T max 95°C
PN 16 bar



wymiary	kod	szt. w opak.	szt. w kartonie
16 x 2,0 x 3/4"	D/S-Z-PPEX16X3/4	1	40

GŁOWICE TERMOSTATYCZNE
AMADA
GŁOWICA TERMOSTATYCZNA

zakres regulacji temperatury 6-28°C,
czynnik roboczy: ciecz



wymiary	kod	szt. w opak.	szt. w kartonie
M30 x 1,5	CA/ZG-GT-AMADA	1	50

BIANCA
GŁOWICA TERMOSTATYCZNA

zakres regulacji temperatury 6-28°C,
czynnik roboczy: ciecz



wymiary	kod	szt. w opak.	szt. w kartonie
M30 x 1,5	CA/ZG-GT-BIANCA	1	50

ZESTAWY TERMOSTATYCZNE

KĄTOWY AMADA

- głowica termostatyczna AMADA M30x1,5 (zakres regulacji temperatury 6-28°C)
- zawór termostatyczny, zasilający, kątowy 1/2" z nastawą wstępną i o-ringiem
- zawór powrotny, kątowy 1/2" z o-ringiem

T max 110°C

PN 10 bar



kod	szt. w opak.	szt. w kartonie
CA/ZGT-ZTK-AMADA	1	40

KĄTOWY BIANCA

- głowica termostatyczna BIANCA M30x1,5 (zakres regulacji temperatury 6-28°C)
- zawór termostatyczny, zasilający, kątowy 1/2" z nastawą wstępną
- zawór powrotny, kątowy 1/2"

T max 110°C

PN 10 bar



kod	szt. w opak.	szt. w kartonie
CA/ZGT-ZTK-BIANCA	1	40

PROSTY AMADA

- głowica termostatyczna AMADA M30x1,5 (zakres regulacji temperatury 6-28°C)
- zawór termostatyczny, zasilający, prosty 1/2" z nastawą wstępną i o-ringiem
- zawór powrotny, prosty 1/2" z o-ringiem

T max 110°C

PN 10 bar



kod	szt. w opak.	szt. w kartonie
CA/ZGT-ZTP-AMADA	1	40

PROSTY BIANCA

- głowica termostatyczna BIANCA M30x1,5 (zakres regulacji temperatury 6-28°C)
- zawór termostatyczny, zasilający, prosty 1/2" z nastawą wstępną
- zawór powrotny, prosty 1/2"

T max 110°C

PN 10 bar



kod	szt. w opak.	szt. w kartonie
CA/ZGT-ZTP-BIANCA	1	40

SEPARATOR MAGNETYCZNY

ze śrubunkiem i zaworem kulowym

P max 3 bar

T max 90°C

Moc magnetyczna: 11 000 Gauss

Stopień filtracji wkładu siatkowego

500 μm

Typ magnesu: neodymowy

Dopuszczalne ciecze woda i roztwór wody z glikolem o maksymalnym stężeniu 40%

Maksymalna moc instalacji grzewczej 24kW

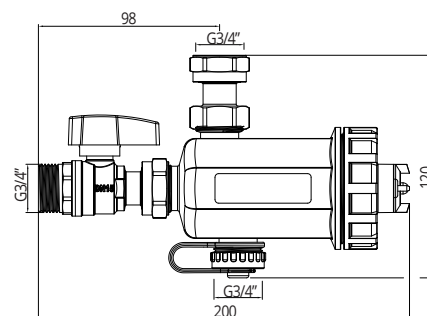

wymiar	Współczynnik przepływu Kv	kod	szt. w opak.	szt. w kartonie
3/4"	3,66 m³/h	CA/FKM-20	1	24



SEPARATOR MAGNETYCZNY

z filtrem i osadnikiem

P max 10 bar

T max 110°C

Moc magnetyczna 11 000 Gauss

Stopień filtracji wkładu siatkowego

500 μm

Typ magnesu neodymowy

Dopuszczalne ciecze

woda i roztwór wody z glikolem o maksymalnym stężeniu 40%

Maksymalna moc instalacji grzewczej 24kW

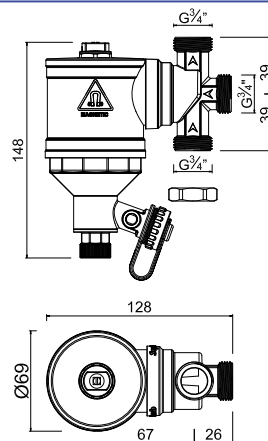

wymiar	Współczynnik przepływu Kv	kod	szt. w opak.	szt. w kartonie
3/4"	3,65 m³/h	CA/FOM-20	1	16
1"	4,67 m³/h	CA/FOM-25	1	16



FILTR SIATKOWY SKOŚNY

siatka filtra: 40 otworów/cm²

T max 130°C

PN 16 bar

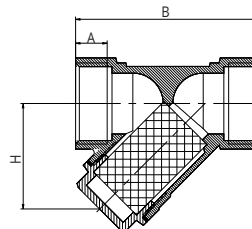

wymiary	kod	A (mm)	B (mm)	H (mm)
1/2"	CA/FSW-15	12	57	30
3/4"	CA/FSW-20	13	67	38
1"	CA/FSW-25	14	76	46
1 1/4"	CA/FSW-32	16	98	52
1 1/2"	CA/FSW-40	18	104	58
2"	CA/FSW-50	19	127	73

szt. w opak.	szt. w kartonie
16	160
10	100
8	80
4	32
4	32
2	24

FILTR SIATKOWY SKOŚNY Z WKŁADEM MAGNETYCZNYM

siatka filtra: 40 otworów/cm²
wkład magnetyczny
T max 120°C
PN 10 bar

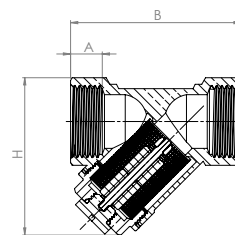

wymiary	kod	A (mm)	B (mm)	H (mm)
1/2"	CA/FMS-15	12	57	53
3/4"	CA/FMS-20	13	67	64
1"	CA/FMS-25	14	76	72

szt. w opak.	szt. w kartonie
12	120
9	72
5	50

FILTRY DO WODY

OBUDOWA FILTRA WODY

z kluczem i uchwytem montażowym,
mosiężny gwint, bez wkładu filtrującego



wymiary	kod	szt. w kartonie
3/4"	CR-FW-20	1
1"	CR-FW-25	1

WKŁADY FILTRUJĄCE DO WODY

WKŁAD PIANKOWY



kod	opis	wymiary	szt. w kartonie
CR-FW-WP1	1 μm (mikronów)	10"	100
CR-FW-WP	5 μm (mikronów)	10"	100
CR-FW-WP10	10 μm (mikronów)	10"	100
CR-FW-WP20	20 μm (mikronów)	10"	100
CR-FW-WP50	50 μm (mikronów)	10"	100

WKŁAD SZNURKOWY



kod	opis	wymiary	szt. w kartonie
CR-FW-WS1	1 μm (mikronów)	10"	50
CR-FW-WS	5 μm (mikronów)	10"	50
CR-FW-WS10	10 μm (mikronów)	10"	50
CR-FW-WS20	20 μm (mikronów)	10"	50
CR-FW-WS50	50 μm (mikronów)	10"	50

WKŁAD WĘGLOWY



kod	wymiary	szt. w opak.	szt. w kartonie
CR-FW-WW	10"	1	25

2



ARMATURA DO GAZU



Zawór gazowy kątowy GZ/GW Calido-gaz

- LUŻNA NAKRĘTKA UŁATWIAJĄCA MONTAŻ
- WYKONANY Z EUROPEJSKIEGO MOSIĄDZU CW617N
- EUROPEJSKA CERTYFIKACJA CE WYKONANA PRZEZ NIEMIECKI INSTYTUT DVGW

ZAWORY KULOWE GAZOWE

ZAWÓR GAZOWY GW/GW

uchwyt motylkowy
 PN-EN 331, MOP 5
Rodzina gazów: 1,2,3,
Klasa temperatur: od -20°C do 60°C
Max. ciśnienie robocze: 5 bar

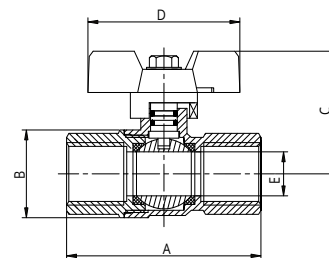

wymiary	kod	A (mm)	B (mm)	C (mm)	D (mm)	E (mm)
1/2"	CG/ZG-WWM15	59,4	29,5	43,5	60	14,8
3/4"	CG/ZG-WWM20	67	35,5	48,5	60	19
1"	CG/ZG-WWM25	77	42,7	52,5	60	24

szt. w opak.	szt. w kartonie
12	144
10	120
6	72

ZAWÓR GAZOWY GW/GW

uchwyt-dźwignia
 PN-EN 331, MOP 5
Rodzina gazów: 1,2,3,
Klasa temperatur: od -20°C do 60°C
Max. ciśnienie robocze: 5 bar

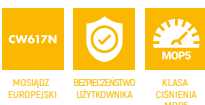
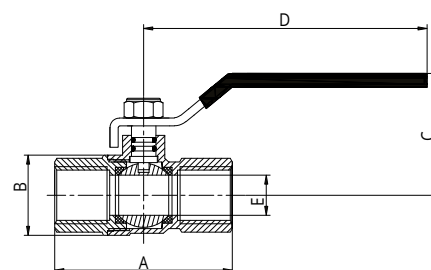

wymiar	kod	A (mm)	B (mm)	C (mm)	D (mm)	E (mm)
1/2"	CG/ZG-WWR15	59,4	29,5	54,2	95	14,8
3/4"	CG/ZG-WWR20	67	35,5	57,6	95	19
1"	CG/ZG-WWR25	77	42,7	60,6	126	24
1 1/4"	CG/ZG-WWR32	93	53	75,8	140	30,2
1 1/2"	CG/ZG-WWR40	99	63	81,3	140	37
2"	CG/ZG-WWR50	117	79	88,5	165	47

szt. w opak.	szt. w kartonie
12	144
16	96
10	60
5	30
4	24
2	12

ZAWÓR GAZOWY GW/GZ

uchwyt motylkowy
 PN-EN 331, MOP 5
Rodzina gazów: 1,2,3,
Klasa temperatur: od -20°C do 60°C
Max. ciśnienie robocze: 5 bar

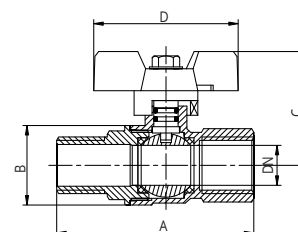

wymiary	kod	A (mm)	B (mm)	C (mm)	D (mm)	DN
1/2"	CG/ZG-WZM15	61	29,5	43,5	60	14,8
3/4"	CG/ZG-WZM20	68	35	48,5	60	19
1"	CG/ZG-WZM25	78	42,7	52,5	60	24

szt. w opak.	szt. w kartonie
12	144
10	120
6	72

ZAWÓR GAZOWY GW/GZ

uchwyt-dźwignia
 PN-EN 331, MOP 5
Rodzina gazów: 1,2,3,
Klasa temperatur: od -20°C do 60°C
Max. ciśnienie robocze: 5 bar

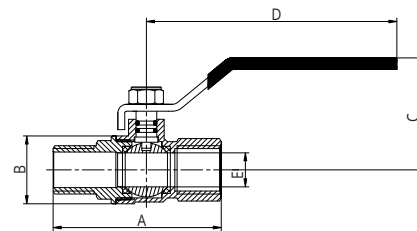

wymiary	kod	A (mm)	B (mm)	C (mm)	D (mm)	E (mm)
1/2"	CG/ZG-WZR15	66	29,5	54,2	95	14,8
3/4"	CG/ZG-WZR20	75	35,5	57,6	95	19
1"	CG/ZG-WZR25	84,5	42,7	60,6	126	24

szt. w opak.	szt. w kartonie
9	108
16	96
10	60

ZAWÓR GAZOWY GW/GZ KĄTOWY GZ/GW

z ruchomą nakrętką
 PN-EN 331, MOP 5
RODZINA GAZÓW: 1,2,3,
KLASA TEMPERATUR: od -20°C do 60°C

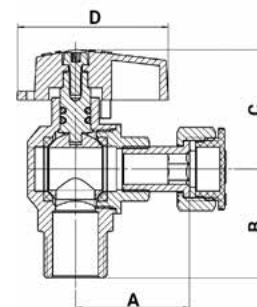

wymiar	kod	A	B (mm)	C (mm)	D (mm)
1/2" x 1/2"	CG/ZG-KZWM1515	37,4	35,8	39,3	49,5
1/2" x 3/4"	CG/ZG-KZWM1520	36,8	35,8	39,3	49,5
3/4" x 3/4"	CG/ZG-KZWM2020	39	38	42,7	49,5

szt. w opak.	szt. w kartonie
7	84
7	84
5	60

FILTRY GAZOWE

PROSTY

z wymiennym wkładem
 PN-EN 331
P max 5 bar
T max 100°C
 MOP 5

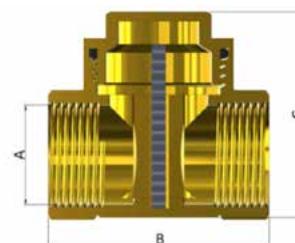

wymiary	kod	A	B (mm)	C (mm)
1/2"	CG/FG-015	1/2"	48	44
3/4"	CG/FG-020	3/4"	54	50
1"	CG/FG-025	1"	64	58
1 1/4"	CG/FG-032	1 1/4"	77	75

szt. w opak.	szt. w kartonie
-	100
-	60
-	30
-	20

WĘŻE DO GAZU

ELASTYCZNE GW/GW



długość (mm)	kod	szt. w opak.	szt. w kartonie
500	CA/WG-1/2-50	1	25
750	CA/WG-1/2-75	1	25
1000	CA/WG-1/2-100	1	25
1250	CA/WG-1/2-125	1	20
1500	CA/WG-1/2-150	1	20
1750	CA/WG-1/2-175	1	20
2000	CA/WG-1/2-200	1	20

ELASTYCZNE GW/GZ



długość (mm)	kod	szt. w opak.	szt. w kartonie
500	CA/WG-1/2-50-WZ	1	25
750	CA/WG-1/2-75-WZ	1	25
1000	CA/WG-1/2-100-WZ	1	25
1250	CA/WG-1/2-125-WZ	1	20
1500	CA/WG-1/2-150-WZ	1	20
1750	CA/WG-1/2-175-WZ	1	20
2000	CA/WG-1/2-200-WZ	1	20

ELASTYCZNE GW/KOLANO GW



długość (mm)	kod	szt. w opak.	szt. w kartonie
500	CA/WG-1/2K-50	1	25
750	CA/WG-1/2K-75	1	25
1000	CA/WG-1/2K-100	1	25
1250	CA/WG-1/2K-125	1	20
1500	CA/WG-1/2K-150	1	20
2000	CA/WG-1/2K-200	1	20

ROZCIĄGANE GW/GW



długość (mm)	kod	szt. w opak.	szt. w kartonie
200 - 400	CA/WGR-1/2-20-40-WW	1	75
300 - 600	CA/WGR-1/2-30-60-WW	1	50
200 - 400	CA/WGR-3/4-20-40-WW	1	50
300 - 600	CA/WGR-3/4-30-60-WW	1	50

ROZCIĄGANE GW/GZ



długość (mm)	kod	szt. w opak.	szt. w kartonie
200 - 400	CA/WGR-1/2-20-40-WZ	1	75
300 - 600	CA/WGR-1/2-30-60-WZ	1	50
500 - 1000	CA/WGR-1/2-50-100-WZ	1	50
200 - 400	CA/WGR-3/4-20-40-WZ	1	50
300 - 600	CA/WGR-3/4-30-60-WZ	1	50
500 - 1000	CA/WGR-3/4-50-100-WZ	1	50

3



WEŻE PRZYŁĄCZENIOWE

- PRZEWÓD WEWNĘTRZNY Z EPDM
- STAL NIERDZEWNA LUB POLIMER
- ZASTOSOWANIE: INSTALACJE WODY PITNEJ
- 10 LAT GWARANCJI



TAQ MG GW/GZ
Duro - flex by Tucai

Typ węża	Temperatura pracy	Ciśnienie nominalne	Przepływ (przy 3 barach)
TAQ	70°C	10 bar	28 l/min
TAQ FORTE	70°C	10 bar	50 l/min
TAQ SUPER	70°C	10 bar	70 l/min
TAQ EXTRA DN19	70°C	10 bar	120 l/min
TAQ EXTRA DN25	70°C	10 bar	200 l/min
TAQ EXTRA DN30	70°C	10 bar	400 l/min
TAQ EXTRA DN40	70°C	8 bar	700 l/min
TAQ EXTRA DN50	70°C	7 bar	1050 l/min

WĘŻE TAQ W OPLOCIE ZE STALI NIERDZEWNEJ - Q=28 l/min

TAQ HG 3/8" x 3/8" GW/GW, śr. wew. 8 mm



długość (mm)	kod	szt. w opak.	szt. w kartonie
200	DF-290702	10	100
300	DF-290704	10	100
400	DF-290706	10	100
500	DF-290656	10	100
600	DF-290657	10	100
700	DF-298739	10	100
800	DF-291248	10	100
1000	DF-290758	10	100

TAQ MG 3/8" x 3/8" GW/GZ, śr. wew. 8 mm



długość (mm)	kod	szt. w opak.	szt. w kartonie
200	DF-290720	10	100
300	DF-290722	10	100
400	DF-290724	10	100
500	DF-290662	10	100
600	DF-290663	10	100
700	DF-298737	10	100

TAQ HG 3/8" x 1/2" GW/GW, śr. wew. 8 mm



długość (mm)	kod	szt. w opak.	szt. w kartonie
200	DF-290714	10	100
300	DF-290716	10	100
350	DF-290717	10	100
400	DF-290718	10	100
500	DF-290660	10	100
600	DF-290661	10	100
800	DF-291421	10	100
1000	DF-291775	10	100

TAQ MG 3/8" x 1/2" GZ/GW, śr. wew. 8 mm

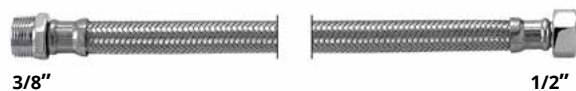

długość (mm)	kod	szt. w opak.	szt. w kartonie
200	TU-726	10	100
300	TU-728	10	100
400	TU-730	10	100
500	TU-664	10	100
800	TU-3368	10	100
2000	TU-4757	1	25

TAQ HG 1/2" x 1/2" GW/GW, śr. wew. 8 mm



długość (mm)	kod	szt. w opak.	szt. w kartonie
200	DF-290708	10	100
250	DF-290709	10	100
300	DF-290710	10	100
350	DF-290711	10	100
400	DF-290712	10	100
500	DF-290658	10	100
600	DF-290659	10	100
700	DF-290748	10	100
800	DF-291131	10	100
900	DF-291132	10	100
1000	DF-290759	10	100
1200	DF-293511	10	50
1500	DF-290760	10	50
2000	DF-291774	10	50

TAQ MG 1/2" x 1/2" GW/GZ, śr. wew. 8 mm



długość (mm)	kod	szt. w opak.	szt. w kartonie
200	DF-290732	10	100
300	TU-734	10	100
350	TU-735	10	100
400	DF-290736	10	100
500	DF-290666	10	100
600	TU-667	10	100
800	TU-754	10	100

TAQ HG 1/2" x 3/4" GW/GW, śr. wew. 8 mm



długość (mm)	kod	szt. w opak.	szt. w kartonie
300	DF-294740	10	100
350	TU-5314	10	100
400	DF-294741	10	100
500	DF-294742	10	100
600	TU-4743	10	100
800	TU-4883	10	100

TAQ HG 3/4" x 3/4" GW/GW, śr. wew. 8 mm



długość (mm)	kod	szt. w opak.	szt. w kartonie
300	DF-294736	10	100
500	DF-295212	10	100
1000	TU-4921	10	100

TAQ CODO HG 3/8" x 1/2" GW/GW, śr. wew. 8 mm

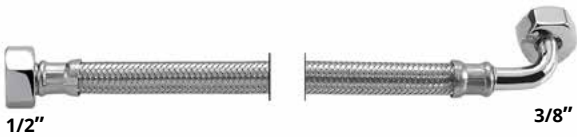

długość (mm)	kod	szt. w opak.	szt. w kartonie
300	TU-1430	10	100
400	TU-4154	10	100

TAQ CODO HG 1/2" x 1/2" GW/GW, śr. wew. 8 mm

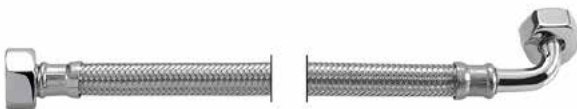

długość (mm)	kod	szt. w opak.	szt. w kartonie
130	TU-8099	10	100
300	TU-2373	10	100
400	TU-2375	10	100
500	TU-2377	10	100
1000	TU-2542	10	100

TAQ BICO HB 3/8" x 10 GW/bico, śr. wew. 8 mm



długość (mm)	kod	szt. w opak.	szt. w kartonie
400	TU-575	10	100

WĘŻE TAQ GRIF - BATERYJNE W OPLCIE ZE STALI NIERDZEWNEJ - Q=28 l/min

TAQ GRIF 10 x 100, L-50, 3/8" GW, śr. wew. 8 mm



długość (mm)	kod	szt. w opak.	szt. w kartonie
300	DF-292180	10	100
400	DF-292181	10	100
500	DF-292182	10	100
600	DF-294753	10	100
800	DF-294754	10	100

TAQ GRIF 10 x 100, L-50, 1/2" GW, śr. wew. 8 mm



długość (mm)	kod	szt. w opak.	szt. w kartonie
300	DF-294933	10	100
400	DF-294919	10	100
500	DF-294804	10	100
600	DF-294805	10	100
800	DF-294882	10	100
1000	DF-295733	10	100

TAQ GRIF 10 x 100, L-17, 3/8" GW, śr. wew. 8 mm



długość (mm)	kod	szt. w opak.	szt. w kartonie
300	TU-1657	10	100
400	DF-291315	10	100
500	DF-291317	10	100
600	DF-293834	10	100
800	DF-294335	10	100

TAQ GRIF 10 x 100, L-17, 1/2" GW, śr. wew. 8 mm



długość (mm)	kod	szt. w opak.	szt. w kartonie
300	TU-3964	10	100
400	DF-294267	10	100
500	DF-294268	10	100
600	TU-4269	10	100

TAQ GRIF GW 15 x 1, M10 x 1 - L17 do baterii z wyciąganą wylewką, śr. wew. 8 mm



długość (mm)	kod	szt. w opak.	szt. w kartonie
150	TU-8024	10	100

TAQ GRIF 1/2" GW, M14 x 1-L20, śr. wew. 8 mm



długość (mm)	kod	szt. w opak.	szt. w kartonie
250	TU-5649	10	200

WĘŻE TAQ FORTE W OPLOCIE ZE STALI NIERDZEWNEJ - Q=50 l/min

TAQ FORTE CODO HG 1/2" x 3/4" GW/GW, śr. wew. 11 mm

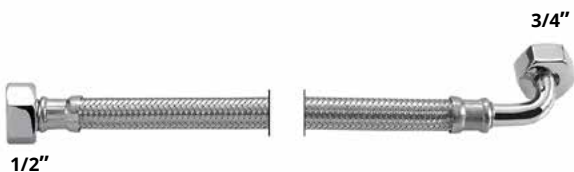

długość (mm)	kod	szt. w opak.	szt. w kartonie
350	TU-5631	10	100

WĘŻE TAQ SUPER W OPLOCIE ZE STALI NIERDZEWNEJ - Q=70 l/min

TAQ SUPER HG 1/2" x 1/2" GW/GW, śr. wew. 13 mm



długość (mm)	kod	szt. w opak.	szt. w kartonie
200	TU-888	10	100
300	TU-890	10	100
400	TU-892	10	50
500	TU-893	10	50
600	TU-1027	10	50
800	TU-1812	10	50
1000	TU-1028	10	50

TAQ SUPER MG 1/2" x 1/2" GZ/GW, śr. wew. 13 mm



długość (mm)	kod	szt. w opak.	szt. w kartonie
200	TU-895	10	100
300	TU-897	10	100
400	TU-899	10	50
500	TU-900	10	50
600	TU-1026	10	50
800	TU-1785	10	50
1000	TU-1031	10	50

TAQ SUPER HG 1/2" x 3/4" GW/GW, śr. wew. 13 mm



długość (mm)	kod	sztuk w opak.	sztuk w kartonie
300	TU-862	10	50
400	TU-864	10	50
500	TU-865	10	50
600	TU-1091	10	50
800	TU-2588	10	50
1000	TU-826	10	50

TAQ SUPER HG 3/4" x 3/4" GW/GW, śr. wew. 13 mm



długość (mm)	kod	szt. w opak.	szt. w kartonie
200	TU-853	10	50
300	TU-855	10	50
400	TU-857	10	50
500	TU-858	10	50
600	TU-846	10	50
800	TU-1813	10	50
1000	TU-1148	10	50
1200	TU-1646	10	50

TAQ SUPER MG 3/4" x 3/4" GZ/GW, śr. wew. 13 mm



długość (mm)	kod	szt. w opak.	szt. w kartonie
300	TU-869	10	50
400	TU-871	10	50
500	TU-872	10	50
600	TU-803	10	50
800	TU-1838	10	50
1000	TU-1247	10	50

TAQ SUPER MG 1/2" x 3/4" GZ/GW, śr. wew. 13 mm

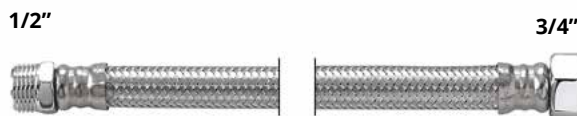

długość (mm)	kod	szt. w opak.	szt. w kartonie
250	TU-882	10	50

TAQ SUPER CODO MG 1/2" x 1/2" GZ/GW, śr. wew. 13 mm

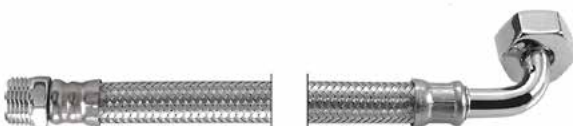

długość (mm)	kod	szt. w opak.	szt. w kartonie
300	TU-2380	10	100
500	TU-2384	10	50

WĘŻE TAQ EXTRA W OPLOCIE ZE STALI NIERDZEWNEJ - Q=120-1050 l/min

TAQ EXTRA HG 3/4" x 3/4" GW/GW, śr. wew. 19 mm
Q=120 l/min



długość (mm)	kod	szt. w opak.	szt. w kartonie
300	TU-510	5	30
400	TU-511	5	30
500	TU-512	5	30
600	TU-513	5	30
800	TU-1161	5	30
1000	TU-515	5	30

TAQ EXTRA MG 3/4" x 3/4" GW/GZ, śr. wew. 19 mm
Q=120 l/min



długość (mm)	kod	szt. w opak.	szt. w kartonie
400	TU-501	5	30
500	TU-502	5	30
600	TU-503	5	30
800	TU-1155	5	30
1000	TU-505	5	30

TAQ EXTRA CODO MG 3/4" x 3/4" GZ/GW, śr. wew. 19 mm
Q=120 l/min



długość (mm)	kod	szt. w opak.	szt. w kartonie
400	TU-2409	5	30
500	TU-2411	5	30

TAQ EXTRA HG 1" x 1" GW/GW, śr. wew. 25 mm
Q=200 l/min



długość (mm)	kod	szt. w opak.	szt. w kartonie
300	TU-530	3	21
400	TU-531	3	21
500	TU-532	3	21
600	TU-533	3	21
800	TU-1163	3	21
1000	TU-535	3	21

TAQ EXTRA CODO HG 1" x 1" GW/GW, śr. wew. 25 mm
Q=200 l/min

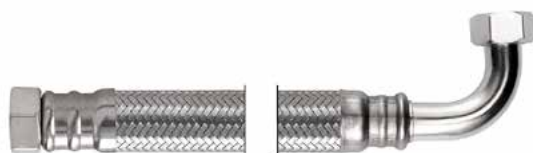

długość (mm)	kod	szt. w opak.	szt. w kartonie
600	TU-2442	3	21

TAQ EXTRA MG 1" x 1" GW/GZ, śr. wew. 25 mm
Q=200 l/min



długość (mm)	kod	szt. w opak.	szt. w kartonie
300	TU-520	3	21
400	TU-521	3	21
500	TU-522	3	21
600	TU-523	3	21
1000	TU-525	3	21

TAQ EXTRA CODO MG 1" x 1" GZ/GW, śr. wew. 25 mm
Q=200 l/min

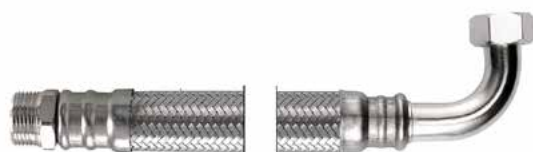

długość (mm)	kod	szt. w opak.	szt. w kartonie
600	TU-2432	3	21

**TAQ EXTRA HG 1 1/4" x 1 1/4" GW/GW, śr. wew. 30 mm
Q=400 l/min**

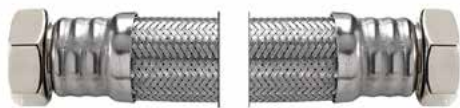

długość (mm)	kod	szt. w opak.	szt. w kartonie
300	TU-1386	3	9
400	TU-1387	3	9
500	TU-1388	3	9
600	TU-1389	3	9
800	TU-1391	3	9
1000	TU-1392	3	9

**TAQ EXTRA MG 1 1/4" x 1 1/4" GW/GZ, śr. wew. 30 mm
Q=400 l/min**

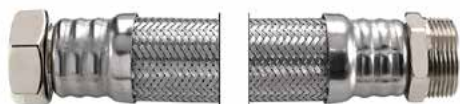

długość (mm)	kod	szt. w opak.	szt. w kartonie
400	TU-1380	3	9
500	TU-1381	3	9
600	TU-1382	3	9

**TAQ EXTRA HG 1 1/2" x 1 1/2" GW/GW, śr. wew. 40 mm
Q=700 l/min**

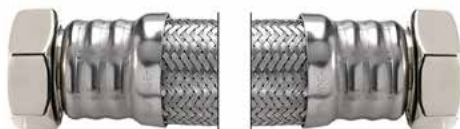

długość (mm)	kod	szt. w opak.	szt. w kartonie
400	TU-2494	2	8
500	TU-2495	2	8

**TAQ EXTRA HG 2" x 2" GW/GW, śr. wew. 50 mm
Q=1050 l/min**



długość (mm)	kod	sztuk w opak.	sztuk w kartonie
300	TU-2507	-	5
500	TU-2509	-	5
800	TU-2512	-	5

WĘŻE TAQ ACB W OPŁOCIE Z POLIMERU

TAQ ACB HG 3/8" x 1/2" GW/GW, śr. wew. 8 mm



długość (mm)	kod	szt. w opak.	szt. w kartonie
300	TU-203009	10	100
400	TU-203010	10	100

TAQ ACB HG 1/2" x 1/2" GW/GW, śr. wew. 8 mm



długość (mm)	kod	szt. w opak.	szt. w kartonie
300	TU-203001	10	100
400	TU-203003	10	100
500	TU-203004	10	100
600	TU-203005	10	100
800	TU-203006	10	100
1000	TU-203007	10	100

TAQ SUPER ACB HG 1/2" x 1/2" GW/GW, śr. wew. 13 mm



długość (mm)	kod	szt. w opak.	szt. w kartonie
400	TU-201054	10	50

TAQ SUPER ACB HG 3/4" x 3/4" GW/GW, śr. wew. 13 mm



długość (mm)	kod	szt. w opak.	szt. w kartonie
400	TU-201058	10	50

TAQ ACB GRIF 10 x 100 L-50, 3/8" GW, śr. wew. 8 mm



długość (mm)	kod	szt. w opak.	szt. w kartonie
400	TU-203025	10	100
500	TU-203026	10	100
600	TU-203027	10	100

TAQ ACB wyciągana wylewka M15 x 1, 1/2" GW, śr. wew. 8 mm



długość (mm)	kod	szt. w opak.	szt. w kartonie
1500	TU-203352	1	70

RURA KARBOWANA

RURA KARBOWANA INOX W ZWOJACH - AISI 316L

- rura karbowana (DIN 1.4404) ze stali kwasoodpornej
- AISI 316L zgodna z ISO10380
- wysoka odporność na korozję i przegrzanie (+300°C)
- max. ciśnienie robocze: 10 bar
- łatwa do kształtowania i izolowania
- bez strat przepływu na zgięciach



średnica rury	wymiar	kod	długość kęgu
DN 8	3/8"	TU-6540	4 m
DN 12	1/2"	TU-6546	
DN 16	3/4"	TU-6552	
DN 20	1"	TU-6558	
DN 12	1/2"	TU-6548	10 m
DN 16	3/4"	TU-6554	
DN 20	1"	TU-6560	
DN 12	1/2"	TU-6549	20 m
DN 16	3/4"	TU-6555	
DN 20	1"	TU-6561	
DN 12	1/2"	TU-6550	50 m
DN 16	3/4"	TU-6556	

ELEMENTY MONTAŻOWE DO RURY INOX

PIERŚCIEŃ ZABEZPIEZAJĄCY



rodzaj	wymiar	kod	szt. w opak.
DN 8	3/8"	TU-6485-OPAK	10
DN 12	1/2"	TU-6486-OPAK	10
DN 16	3/4"	TU-6487-OPAK	10
DN 20	1"	TU-6488-OPAK	10

NAKRĘTKA



rodzaj	wymiar	kod	szt. w opak.
DN 8	3/8"	TU-6480-OPAK	10
DN 12	1/2"	TU-6481-OPAK	10
DN 16	3/4"	TU-6482-OPAK	10
DN 20	1"	TU-6483-OPAK	10

USZCZELKA

max.temp. pracy 180° C



rodzaj	wymiar	kod	szt.w opak.
DN 8	3/8"	TU-6495-OPAK	10
DN 12	1/2"	TU-6496-OPAK	10
DN 16	3/4"	TU-6497-OPAK	10
DN 20	1"	TU-6498-OPAK	10

NYPEL

rodzaj	wymiar	kod	szt. w opak.
DN 8	3/8"	TU-6490	10
DN 12	1/2"	TU-6491	10
DN 16	3/4"	TU-6492	10
DN 20	1"	TU-6493	10

ZESTAW MONTAŻOWY**ZESTAW ZAWIERA:**

- 1 młotek,
- 1 szczęki DN12 i DN16,
- 1 szczęki DN8 i DN20,
- 1 obcinak do rur,
- 10 nakrętek 1/2",
- 10 nakrętek 3/4",
- 10 pierścieni zabezpieczających DN12,
- 10 pierścieni zabezpieczających DN16,
- 10 uszczelek 1/2",
- 10 uszczelek 3/4".

kod

TU-6500

4



ŁĄCZNIKI

- KONSTRUKCJA, KTÓRA POZWALA NA ODCHYLENIE CZĘŚCI NYPLOWEJ O 5° OD OSI ŚRUBUNKU
- WYTRZYMAŁY WIELO-WPUST (6 WPUSTÓW)
- KULISTY KSZTAŁT GŁOWICY NYPLA POZWALA NA USZCZELNIENIE NA STOŻKU GNIAZDA ŚRUBUNKU



Śrubunek GW/GZ Calido

ŁĄCZNIKI MOSIĘŻNE

 kod marki **CALIDO: CA**
CECHY
 ŁĄCZNIKÓW GWINTOWANYCH

PARAMETRY DLA WODY, GLIKOLU, SPRĘŻONEGO POWIETRZA
TEMPERATURA PRACY Tmin=10°C
 Tmax=110°C

CIŚNIENIE NOMINALNE 16 bar

 kod marki **CALIDO: CA**
CECHY
 ŁĄCZNIKÓW DO WLUTOWANIA

PARAMETRY DLA WODY, GLIKOLU, SPRĘŻONEGO POWIETRZA
TEMPERATURA PRACY: Tmin=10°C
 Tmax=110°C

CIŚNIENIE NOMINALNE 16 bar

 kod marki **SOBIME: SO**
CECHY
 ŁĄCZNIKÓW GWINTOWANYCH / DO WLUTOWANIA

PARAMETRY PRACY

ROZMIAR (CAL)	CIŚNIENIE PRACY	
	-20°C do 120°C	>120°C do 225°C
1/4" do 3/4"	25	16
1" do 2"	16	10
2 1/4" do 4"	10	6
TEMP. ROBOCZA KSZTAŁTEK MOSIĘŻNYCH Z USZCZELKĄ EPDM 70°		
1/4" do 4"	-20°C do 120°C	-

E - WERSJA EKONOMICZNA DOTYCZY MARKI SOBIME

GWINTOWANE
NYPEL GZ/GZ

wymiar	kod	szt. w opak.	szt. w kartonie
3/8"	CA/KM-280-10	5	700
1/4"	CA/KM-280-8	5	1700
1/2"	CA/KM-280-15	5	400
3/4"	CA/KM-280-20	5	240
1"	CA/KM-280-25	5	120
1 1/4"	CA/KM-280-32	5	75

NYPEL GZ/GZ

wymiar	kod	szt. w opak.	szt. w kartonie
1/4"	SO-033011	25	1000
3/8"	SO-033001	25	1000
1/2"	SO-033002	25	800
1/2"	SO-033002-E	25	500
3/4"	SO-033003	25	400
3/4"	SO-033003-E	25	300
3/4"	SO-033003-JP (do uszczelki płaskiej)	10	300
1"	SO-033004	10	200
1"	SO-033004-E	10	150
1"	SO-033004-JP (do uszczelki płaskiej)	10	150
1 1/4"	SO-033005	10	120
1 1/2"	SO-033006	5	80
2"	SO-033007	-	50
2 1/2"	SO-033008	-	30
3"	SO-033009	-	20
4"	SO-033040	-	10

NYPEL REDUKCYJNY GZ/GZ

wymiar	kod	szt. w opak.	szt. w kartonie
1/4" x 3/8"	CA/KM-245-108	5	800
1/4" x 1/2"	CA/KM-245-158	5	550
3/8" x 1/2"	CA/KM-245-1510	5	500
3/4" x 1/2"	CA/KM-245-2015	5	270
1/2" x 1"	CA/KM-245-2515	5	160
3/4" x 1"	CA/KM-245-2520	5	150
1-1/4" x 1"	CA/KM-245-3225	5	170

NYPEL REDUKCYJNY GZ/GZ



wymiar	kod	szt. w opak.	szt. w kartonie
1/4" x 3/8"	SO-033111	25	1000
3/8" x 1/2"	SO-033102-E	25	500
1/4" x 1/2"	SO-033112	25	1000
1/2" x 3/4"	SO-033203-E	25	400
1/2" x 1"	SO-033204	10	300
3/4" x 1"	SO-033304-E	10	200
3/4" x 1 1/4"	SO-033305	10	200
3/4" x 1 1/2"	SO-033306	10	150
1" x 1 1/4"	SO-033405	10	180
1" x 1 1/2"	SO-033406	10	120
1" x 2"	SO-033407	5	80
1 1/4" x 1 1/2"	SO-033506	10	100
1 1/4" x 2"	SO-033507	5	70
1 1/2" x 2"	SO-033607	5	70
2" x 2 1/2"	SO-033708	-	35

NYPEL REDUKCYJNY Z O-RINGIEM DO ROZDZIELACZA GZ/GZ



wymiar	kod	szt. w opak.	szt. w kartonie
3/4" x 1/2"	CA/KG-00420x15-O	5	400

KOREK GZ



wymiar	kod	szt. w opak.	szt. w kartonie
3/8"	CA/KM-290-10	5	1000
1/2"	CA/KM-290-15	5	700
3/4"	CA/KM-290-20	5	400
1"	CA/KM-290-25	5	200

KOREK GZ



wymiar	kod	szt. w opak.	szt. w kartonie
3/8"	SO-069001	25	1000
1/2"	SO-069002	25	1000
3/4"	SO-069003	25	600
1"	SO-069004	25	400
1 1/4"	SO-069005	10	250
1 1/2"	SO-069006	10	180
2"	SO-069007	5	100

REDUKCJA GZ/GW



wymiar	kod	szt. w opak.	szt. w kartonie
3/8"GZ x 1/4"GW	CA/KM-241-108	5	1000
1/2"GZ x 1/4"GW	CA/KM-241-158	5	700
1/2"GZ x 3/8"GW	CA/KM-241-1510	5	400
1"GZ x 1/2"GW	CA/KM-241-2515	5	200
3/4"GZ x 1/2"GW	CA/KM-241-2015	5	600
1"GZ x 3/4"GW	CA/KM-241-2520	5	400

REDUKCJA NYPLOWO-MUFOWA GZ/GW



wymiar	kod	szt. w opak.	szt. w kartonie
1/2"GZ x 1"GW	CA/KM-246-2515	5	200

REDUKCJA GZ/GW



wymiar	kod	szt. w opak.	szt. w kartonie
3/8"GZ x 1/4"GW	SO-075111	25	1000
1/2"GZ x 1/4"GW	SO-075211	25	1000
1/2"GZ x 3/8"GW	SO-075201-E	25	750
3/4"GZ x 3/8"GW	SO-075301	25	400
3/4"GZ x 1/2"GW	SO-075302-E	25	450
1"GZ x 1/2"GW	SO-075402	25	400
1"GZ x 3/4"GW	SO-075403-E	25	300
1 1/4"GZ x 1/2"GW	SO-075502	10	250
1 1/4"GZ x 3/4"GW	SO-075503	10	250
1 1/4"GZ x 1"GW	SO-075504	10	250
1 1/2"GZ x 1/2"GW	SO-075602	10	150
1 1/2"GZ x 3/4"GW	SO-075603	10	150
1 1/2"GZ x 1"GW	SO-075604	10	150
1 1/2"GZ x 1 1/4"GW	SO-075605	10	150
2"GZ x 1/2"GW	SO-075702	5	100
2"GZ x 3/4"GW	SO-075703	5	100
2"GZ x 1"GW	SO-075704	5	60
2"GZ x 1 1/4"GW	SO-075705	5	60
2"GZ x 1 1/2"GW	SO-075706	5	60
2 1/2"GZ x 1 1/4"GW	SO-075805	5	-
2 1/2"GZ x 1 1/2"GW	SO-075806	5	-
2 1/2"GZ x 2"GW	SO-075807	-	50
3"GZ x 2"GW	SO-075907	-	30
3"GZ x 2 1/2"GW	SO-075908	-	30
4"GZ x 3"GW	SO-075409	-	15

REDUKCJA NYPLOWO-MUFOWA GZ/GW



wymiar	kod	szt. w opak.	szt. w kartonie
1/4"GZ x 3/8"GW	SO-062111	25	1000
3/8"GZ x 1/2"GW	SO-062112-E	25	500
1/2"GZ x 1"GW	SO-062204	10	300
1/2"GZ x 3/4"GW	SO-062233-E	25	400
3/4"GZ x 1"GW	SO-062354-E	10	200
1"GZ x 1 1/4"GW	SO-062405	10	150
1"GZ x 1 1/2"GW	SO-062406	10	120
1 1/4"GZ x 1 1/2"GW	SO-062506	5	120
1/2"GZ x 3/8"GW	CA/KM-246-1510	5	800
3/4"GZ x 1/2"GW	CA/KM-246-2015	5	450
1"GZ x 3/4"GW	CA/KM-246-2520	5	280
1 1/4"GZ x 1"GW	CA/KM-246-3225	5	170

MUFA GW/GW



wymiar	kod	szt. w opak.	szt. w kartonie
3/8"	CA/KM-270-10	5	400
1/2"	CA/KM-270-15	5	230
3/4"	CA/KM-270-20	5	140
1"	CA/KM-270-25	5	100

MUFA GW/GW



wymiar	kod	szt. w opak.	szt. w kartonie
3/8"	SO-066001	25	500
1/2"	SO-066002-E	25	300
3/4"	SO-066003	10	250
1"	SO-066004	10	150
1 1/4"	SO-066005	5	100
1 1/2"	SO-066006	5	70
2"	SO-066007	-	30
2 1/2"	SO-066008	-	25
3"	SO-066009	-	15
4"	SO-066040	-	10

MUFA REDUKCYJNA GW/GW



wymiar	kod	szt. w opak.	szt. w kartonie
1/2" x 3/4"	CA/KG-00215x20	5	210
3/4" x 1"	CA/KG-00220x25	5	150
1/2" x 3/8"	CA/KM-240-1510	5	450
1" x 1/2"	CA/KM-240-2515	5	250

MUFA REDUKCYJNA GW/GW



wymiar	kod	szt. w opak.	szt. w kartonie
3/8" x 1/2"	SO-065102-E	25	500
1/2" x 3/4"	SO-065203-E	25	300
1/2" x 1"	SO-065204-E	10	150
3/4" x 1"	SO-065304-E	10	150
1" x 1 1/4"	SO-065405	10	120
1" x 2"	SO-065407	-	60
1 1/4" x 1 1/2"	SO-065506	5	75

KOLANO GW/GW



wymiar	kod	szt. w opak.	szt. w kartonie
3/8"	CA/KM-90-10	5	340
1/2"	CA/KM-90-15	5	200
3/4"	CA/KM-90-20	5	110
1"	CA/KM-90-25	5	60

KOLANO GW/GW



wymiar	kod	szt. w opak.	szt. w kartonie
3/8"	SO-067001	25	500
1/2"	SO-067002-E	25	250
3/4"	SO-067003	10	200
1"	SO-067004	10	100
1 1/4"	SO-067005	-	65
1 1/2"	SO-067006	-	45
2"	SO-067007	-	25
2 1/2"	SO-067008	-	12
3"	SO-067009	-	8

KOLANO GW/GZ



wymiar	kod	szt. w opak.	szt. w kartonie
3/8"	CA/KM-92-10	5	340
1/2"	CA/KM-92-15	5	200
3/4"	CA/KM-92-20	5	100
1"	CA/KM-92-25	5	60

KOLANO GW/GZ



wymiar	kod	szt. w opak.	szt. w kartonie
3/8"	SO-067001-MH	25	500
1/2"	SO-067002-MHE	25	250
3/4"	SO-067003-MHE	10	150
1"	SO-067004-MH	10	100
1 1/4"	SO-067005-MH	-	65
1 1/2"	SO-067006-MH	-	45
2"	SO-067007-MH	-	25
2 1/2"	SO-067008-MH	-	12
3"	SO-067009-MH	-	8

KOLANO REDUKCYJNE GW/GZ



wymiar	kod	szt. w opak.	szt. w kartonie
1/2"GZ x 3/4"GW	SO-067203	10	200
3/4"GZ x 1"GW	SO-067304	10	120
1"GZ x 1 1/4"GW	SO-067405	5	80

KOLANO Z RUCHOMĄ NAKRĘTKĄ, NIKLOWANE GW/GZ



wymiar	kod	szt. w opak.	szt. w kartonie
1/2"	SO-072002-MHN	10	300
3/4"	SO-072003-MHN	10	150

KOLANO Z RUCHOMĄ NAKRĘTKĄ GW/GZ



wymiar	kod	szt. w opak.	szt. w kartonie
1/2"	SO-072002-MH	10	300
3/4"	SO-072003-MH	10	150

KOLANO Z RUCHOMĄ NAKRĘTKĄ GW/GW



wymiar	kod	szt. w opak.	szt. w kartonie
3/4"	SO-072003-HH	10	150

KOLANO GZ/GZ



wymiar	kod	szt. w opak.	szt. w kartonie
3/8"	SO-094001	10	750
1/2"	SO-094002	10	500
3/4"	SO-094003	10	200
1"	SO-094004	10	150

KOLANO Z ŁAPAMI GW/GW



wymiar	kod	szt. w opak.	szt. w kartonie
1/2" x 1/2"	SO-091002-E	10	200

TRÓJNIK GW/GW/GW



wymiar	kod	szt. w opak.	szt. w kartonie
3/8"	CA/KM-130-10	5	180
1/2"	CA/KM-130-15	5	120
3/4"	CA/KM-130-20	5	60
1"	CA/KM-130-25	5	45

TRÓJNIK GW/GW/GW



wymiar	kod	szt. w opak.	szt. w kartonie
3/8"	SO-068001	25	400
1/2"	SO-068002-E	10	150
3/4"	SO-068003	10	150
1"	SO-068004	5	75
1 1/4"	SO-068005	-	40
1 1/2"	SO-068006	-	30
2"	SO-068007	-	22
2 1/2"	SO-068008	-	10
3"	SO-068009	-	5

TRÓJNIK REDUKCYJNY GW/GW/GW



wymiar	kod	szt. w opak.	szt. w kartonie
3/4" x 1/2" x 3/4"	CA/KG-01120x15	5	90
1" x 1/2" x 1"	CA/KG-01125x15	5	60
1" x 3/4" x 1"	CA/KG-01125x20	5	50

TRÓJNIK REDUKCYJNY GW/GW/GW



wymiar	kod	szt. w opak.	szt. w kartonie
1/2" x 3/8" x 1/2"	SO-068212	10	250
3/4" x 1/2" x 3/4"	SO-068323	10	120
1" x 1/2" x 1"	SO-068424	5	80
1" x 3/4" x 1"	SO-068434	5	80
1 1/4" x 1/2" x 1 1/4"	SO-068525	-	50
1 1/4" x 1" x 1 1/4"	SO-068545	-	40
1 1/2" x 1/2" x 1 1/2"	SO-068626	-	45
1 1/2" x 1" x 1 1/2"	SO-068646	-	40
1 1/2" x 1 1/4" x 1 1/2"	SO-068656	-	30
2" x 1/2" x 2"	SO-068727	-	25
2" x 1" x 2"	SO-068747	-	25

TRÓJNIK GW/GZ/GW



wymiar	kod	szt. w opak.	szt. w kartonie
1/2" GW x 1/2" GZ x 1/2" GW	SO-068222	10	250

TRÓJNIK GZ/GZ/GZ



wymiar	kod	szt. w opak.	szt. w kartonie
1/2"	SO-095002	10	350
3/4"	SO-095003	10	150
1"	SO-095004	10	100

TRÓJNIK „Y” GW/GZ/GW



wymiar	kod	szt. w opak.	szt. w kartonie
1/2"	SO-004222	10	200

TRÓJNIK NAROŻNY GW/GW/GW



wymiar	kod	szt. w opak.	szt. w kartonie
1/2"	SO-058002	10	200
3/4"	SO-058003	10	100

CZWÓRNIK GW/GW/GW/GW



wymiar	kod	szt. w opak.	szt. w kartonie
1/2"	SO-059002	10	200
3/4"	SO-059003	10	80
1"	SO-059004	5	60
1 1/4"	SO-059005	-	30
1 1/2"	SO-059006	-	20

ZAŚLEPKA GW

wymiar	kod	szt. w opak.	szt. w kartonie
3/8"	CA/KM-300-10	5	1000
1/2"	CA/KM-300-15	5	780
3/4"	CA/KM-300-20	5	450
1"	CA/KM-300-25	5	320

ZAŚLEPKA GW

wymiar	kod	szt. w opak.	szt. w kartonie
3/8"	SO-044001	25	1000
1/2"	SO-044002	25	1000
3/4"	SO-044003	25	700
1"	SO-044004	10	400
1 1/4"	SO-044005	10	250
1 1/2"	SO-044006	10	200
2"	SO-044007	5	120
2 1/2"	SO-044008	-	75
3"	SO-044009	-	45
4"	SO-044040	-	-

NAKRĘTKA KOŁNIERZOWA GW

wymiar	kod	szt. w opak.	szt. w kartonie
1/2"	SO-049002	100	2000
3/4"	SO-049003	100	1500

PRZEDŁUŻKA GZ/GW

wymiar	kod	szt. w opak.	szt. w kartonie
1/2"×10	CA/KM-760-15-L10	5	700
1/2"×15	CA/KM-760-15-L15	5	600
1/2"×20	CA/KM-760-15-L20	5	500
1/2"×25	CA/KM-760-15-L25	5	400
1/2"×30	CA/KM-760-15-L30	5	400
1/2"×40	CA/KM-760-15-L40	5	300
1/2"×50	CA/KM-760-15-L50	5	250
3/4"×10	CA/KM-760-20-L10	5	500
3/4"×15	CA/KM-760-20-L15	5	400
3/4"×20	CA/KM-760-20-L20	5	300
3/4"×25	CA/KM-760-20-L25	5	250
3/4"×30	CA/KM-760-20-L30	5	200
3/4"×40	CA/KM-760-20-L40	5	180
3/4"×50	CA/KM-760-20-L50	5	150
1"×10	CA/KM-760-25-L10	5	300
1"×15	CA/KM-760-25-L15	5	250
1"×20	CA/KM-760-25-L20	5	200
1"×25	CA/KM-760-25-L25	5	180
1"×30	CA/KM-760-25-L30	5	150
1"×40	CA/KM-760-25-L40	5	120
1"×50	CA/KM-760-25-L50	5	100

PRZEDŁUŻKA GZ/GW

wymiar	kod	szt. w opak.	szt. w kartonie
3/8"- 12 mm	SO-06300112	25	750
1/2"- 10 mm	SO-06300210	25	600
1/2"- 15 mm	SO-06300215	25	500
1/2"- 20 mm	SO-06300220	25	500
1/2"- 25 mm	SO-06300225	25	300
1/2"- 30 mm	SO-06300230	10	300
1/2"- 40 mm	SO-06300240	10	250
1/2"- 50 mm	SO-06300250	10	200
3/4"- 15 mm	SO-06300315	25	300
3/4"- 30 mm	SO-06300330	10	200
1"- 20 mm	SO-06300420	10	150

PRZEDŁUŻKA SZEŚCIOKĄTNA GZ/GW



wymiar	kod	szt. w opak.	szt. w kartonie
1/2"	SO-062002	25	750

ŁUK GW/GZ



wymiar	kod	szt. w opak.	szt. w kartonie
3/4"	SO-067003-U	10	125

TRÓJNIK ROZDZIELACZA GW/GZ/GW



wymiar	kod	szt. w opak.	szt. w kartonie
1/2" x 1" x 3/8"	SO-0861241	5	60

ŚRUBUNEK GW/GW



wymiar	kod	szt. w opak.	szt. w kartonie
1 1/4"	SO-081005	6	30
1 1/2"	SO-081006	5	25
2"	SO-081007	3	15

PÓŁŚRUBUNEK GW/GW



wymiar	kod	szt. w opak.	szt. w kartonie
1" x 1 1/2"	SO-083406	5	150
1 1/4" x 2"	SO-083507	5	75

ŚRUBUNEK GW/GZ



wymiar	kod	szt. w opak.	szt. w kartonie
3/8"	CA/KG-1010-S	1	250
1/2"	CA/KG-9311-15*	1	20/180
3/4"	CA/KG-9311-20*	1	12/120
1"	CA/KG-9311-25*	1	10/60
1 1/4"	CA/KG-9311-32*	1	6/48
1 1/2"	CA/KG-9311-40*	1	4/32
2"	CA/KG-9311-50*	1	2/18

*MOŻLIWOŚĆ ODCHYLENIA OD OSI O 5°

ŚRUBUNEK GW/GZ



wymiar	kod	szt. w opak.	szt. w kartonie
1 1/4"	SO-081005-MH	6	30
1 1/2"	SO-081006-MH	5	25
2"	SO-081007-MH	3	15
2 1/2"	SO-081008-MH	1	10
3"	SO-081009-MH	1	8

ŚRUBUNEK GW/GZ Z O-RINGIEM



wymiar	kod	szt. w opak.	szt. w kartonie
1/2"	CA/KG-9311-15-O	1	20/180
3/4"	CA/KG-9311-20-O	1	12/120
1"	CA/KG-9311-25-O	1	10/80
1 1/4"	CA/KG-9311-32-O	1	6/48
1 1/2"	CA/KG-9311-40-O	1	4/32
2"	CA/KG-9311-50-O	1	2/18

MOŻLIWOŚĆ ODCHYLENIA OD OSI O 5°

PÓŁSRUBUNEK RÓWNOPRZELOTOWY NAKRĘTNY GW/GZ



wymiar	kod	parametry pracy	szt. w opak.	szt. w kartonie
1/2"	CA/KG-1215-RP	T pracy: 10°C ÷ 110°C Pmax 16 bar	50	300
3/4"	CA/KG-1220-RP		30	180
1"	CA/KG-1225-RP		20	120

PÓŁSRUBUNEK do wodomierza GW/GZ kpl. 2 szt.



wymiar	kod	szt. w opak.	szt. w kartonie
1/2"	CA/KG-703-15-KPL	1 kpl	30/270
3/4"	CA/KG-703-20-KPL	1 kpl	20/160
1"	CA/KG-703-25-KPL	1 kpl	10/100
1 1/4"	CA/KG-1232	1 kpl	25
1 1/2"	CA/KG-1240	1 kpl	10

ŚRUBUNEK KĄTOWY GW/GZ



wymiar	kod	szt. w opak.	szt. w kartonie
1/2"	CA/KG-9310-15	1	15/120
3/4"	CA/KG-9310-20	1	10/90
1"	CA/KG-9310-25	1	6/54

ŚRUBUNEK KĄTOWY GW/GZ Z O-RINGIEM



wymiar	kod	szt. w opak.	szt. w kartonie
1/2"	CA/KG-9310-15-O	1	15/120
3/4"	CA/KG-9310-20-O	1	10/90
1"	CA/KG-9310-25-O	1	6/54
1 1/4"	CA/KG-9310-32-O	1	4/32
1 1/2"	CA/KG-9310-40-O	1	3/24
2"	CA/KG-9310-50-O	1	2/12

DO WLUTOWANIA

NYPEL Cu/GZ



wymiar	kod	szt. w opak.	szt. w kartonie
15 x 1/2"	CA/KM-243GCU-1515	5	500
18 x 1/2"	CA/KM-243GCU-1815	5	400
18 x 3/4"	CA/KM-243GCU-1820	5	300
22 x 1/2"	CA/KM-243GCU-2215	5	300
22 x 3/4"	CA/KM-243GCU-2220	5	250
22 x 1"	CA/KM-243GCU-2225	5	180
28 x 1"	CA/KM-243GCU-2825	5	160
28 x 3/4"	CA/KM-243GCU-2820	5	250

NYPEL Cu/GZ



wymiar	kod	szt. w opak.	szt. w kartonie
15 x 1/2"	SO-2G-243152	25	750
15 x 3/4"	SO-2G-243153	25	500
18 x 1/2"	SO-2G-243182	25	750
18 x 3/4"	SO-2G-243183	25	500
22 x 1/2"	SO-2G-243222	25	500
22 x 3/4"	SO-2G-243223	25	500
22 x 1"	SO-2G-243224	10	250
28 x 3/4"	SO-2G-243283	10	250
28 x 1"	SO-2G-243284	10	250

MUFA Cu/GW



wymiar	kod	szt. w opak.	szt. w kartonie
15 x 1/2"	CA/KM-270GCU1515	5	450
18 x 1/2"	CA/KM-270GCU-1815	5	350
22 x 1/2"	CA/KM-270GCU-2215	5	300
28 x 1"	CA/KM-270GCU-2825	5	110

MUFA Cu/GW



wymiar	kod	szt. w opak.	szt. w kartonie
15 x 1/2"	SO-2G-270152	25	850
15 x 3/4"	SO-2G-270153	25	600
18 x 1/2"	SO-2G-270182	25	750
18 x 3/4"	SO-2G-270183	25	500
22 x 1/2"	SO-2G-270222	25	500
22 x 3/4"	SO-2G-270223	25	400
22 x 1"	SO-2G-270224	10	250
28 x 3/4"	SO-2G-270283	10	250
28 x 1"	SO-2G-270284	10	250

KOLANO Cu/GW



wymiar	kod	szt. w opak.	szt. w kartonie
15 x 1/2"	SO-2G-090152	25	500
18 x 1/2"	SO-2G-090182	25	400
18 x 3/4"	SO-2G-090183	10	300
22 x 1/2"	SO-2G-090222	10	250
22 x 3/4"	SO-2G-090223	10	250
28 x 3/4"	SO-2G-090283	10	180
28 x 1"	SO-2G-090284	10	120

KOLANO Cu/GZ



wymiar	kod	szt. w opak.	szt. w kartonie
15 x 1/2"	SO-2G-092152	25	500
18 x 1/2"	SO-2G-092182	25	400
18 x 3/4"	SO-2G-092183	10	350
22 x 1/2"	SO-2G-092222	10	300
22 x 3/4"	SO-2G-092223	10	300
28 x 1"	SO-2G-092284	10	120

KOLANO Z ŁAPAMI Cu/GW



wymiar	kod	szt. w opak.	szt. w kartonie
15 x 1/2"	CA/KM-105GCU1515	5	220

KOLANO Z ŁAPAMI Cu/GZ



wymiar	kod	szt. w opak.	szt. w kartonie
15 x 1/2"	SO-2G-472152	25	350

TRÓJNIK Cu/GW/Cu



wymiar	kod	szt. w opak.	szt. w kartonie
15 x 1/2" x 15	SO-2G-130152	25	400
18 x 1/2" x 18	SO-2G-130182	25	300
22 x 1/2" x 22	SO-2G-130222	10	200
22 x 3/4" x 22	SO-2G-130223	10	180
28 x 1/2" x 28	SO-2G-130282	5	125
28 x 3/4" x 28	SO-2G-130283	5	80
28 x 1" x 28	SO-2G-130284	10	100

ŚRUBUNEK Cu/GZ



wymiar	kod	szt. w opak.	szt. w kartonie
15 x 1/2"	SO-2G-341152	10	300
18 x 1/2"	SO-2G-341182	10	300
18 x 3/4"	SO-2G-341183	10	250
22 x 3/4"	SO-2G-341223	10	175
28 x 1"	SO-2G-341284	-	100

ŚRUBUNEK Cu/Cu



wymiar	kod	szt. w opak.	szt. w kartonie
15	SO-2G-340015	10	300
18	SO-2G-340018	10	300
22	SO-2G-340022	10	150

ŚRUBUNEK KĄTOWY Cu/GZ



wymiar	kod	szt. w opak.	szt. w kartonie
15 x 1/2"	SO-2G-098152	10	200
18 x 1/2"	SO-2G-098182	10	200
18 x 3/4"	SO-2G-098183	5	150

LISTWA BATERYJNA



wymiar	kod	szt. w opak.	szt. w kartonie
15 x 1/2" x 100MM	CA/KL-LISTWA BAT.100	-	50
15 x 1/2" x 150MM	CA/KL-LISTWA BAT.150	-	50

ŁĄCZNIKI Cu Z RUCHOMĄ NAKRĘTKĄ

ZŁĄCZKA PROSTA GW/Cu



wymiar	kod	szt. w opak.	szt. w kartonie
15 x 1/2"	CA/KM-ZB-15x1/2	5	350
18 x 1/2"	CA/KM-ZB-18X1/2	5	300
22 x 1/2"	CA/KM-ZB-22X1/2	5	210
15 x 3/4"	CA/KM-ZB-15x3/4	5	200
18 x 3/4"	CA/KM-ZB-18X3/4	5	200
22 x 3/4"	CA/KM-ZB-22x3/4	5	150
22 x 1"	CA/KM-ZB-22x1	5	150
28 x 1"	CA/KM-ZB-28x1	5	100

ŁUK GW/Cu



wymiar	kod	szt. w opak.	szt. w kartonie
15 x 1/2"	CA/KM-LB-15x1/2	5	275
18 x 1/2"	CA/KM-LB-18x1/2	5	250
15 x 3/4"	CA/KM-LB-15x3/4	5	100
18 x 3/4"	CA/KM-LB-18x3/4	5	150
22 x 1/2"	CA/KM-LB-22X1/2	5	100
22 x 3/4"	CA/KM-LB-22X3/4	5	100
22 x 1"	CA/KM-LB-22x1	5	80
28 x 1"	CA/KM-LB-28x1	5	70

POZOSTAŁE

ZŁĄCZKA GW



wymiar	kod	szt. w opak.	szt. w kartonie
1/2" x 14	SO-022002	-	500

ZŁĄCZKA GZ



wymiar	kod	szt. w opak.	szt. w kartonie
1/2" x 10	SO-030210	25	500
1/2" x 14	SO-030214	25	500
3/4" x 20	SO-030320	10	300
1" x 25	SO-030425	10	200
1 1/4" x 35	SO-030005	5	100

ZŁĄCZKA GZ Z SZYBKOZŁĄCZEM



wymiar	kod	szt. w opak.	szt. w kartonie
3/4" x 25	SO-023003	-	150

ZŁĄCZKA DO HYDROFORU



wymiar	kod	szt. w opak.	szt. w kartonie
1" x 1" x 1" - 92 mm	SO-096924	-	70

POIDEŁKO GZ

ze stali nierdzewnej



wymiar	kod	szt. w opak.	szt. w kartonie
1/2"	SO-042000-N	25	250

ŁĄCZNIKI MOSIĘŻNE, POLEROWANE, CHROMOWANE

kod marki **CALIDO: CA**

CECHY
ŁĄCZNIKÓW GWINTOWANYCH

PARAMETRY DLA WODY, GLIKOLU, SPRĘŻONEGO POWIETRZA

TEMPERATURA PRACY Tmin=10°C
Tmax=110°C

CIŚNIENIE NOMINALNE 16 bar

ŁĄCZNIKI MOSIĘŻNE, POLEROWANE, CHROMOWANE

MUFA GW/GW



wymiar	kod	szt. w opak.	szt. w kartonie
3/8"	CA/KC-27010	5	600
1/2"	CA/KC-27015	5	350
3/4"	CA/KC-27020	5	200

NYPEL GZ/GZ



wymiar	kod	szt. w opak.	szt. w kartonie
3/8"	CA/KC-28010	5	1000
1/2"	CA/KC-28015	5	500
3/4"	CA/KC-28020	5	350

NYPEL REDUKCYJNY GZ/GZ



wymiar	kod	szt. w opak.	szt. w kartonie
1/2" x 3/8"	CA/KC-2451510	5	650
3/4" x 1/2"	CA/KC-2452015	5	400

KOLANO GW/GW



wymiar	kod	szt. w opak.	szt. w kartonie
3/8"	CA/KC-9010	5	400
1/2"	CA/KC-9015	5	250
3/4"	CA/KC-9020	5	150

KOLANO GW/GZ



wymiar	kod	szt. w opak.	szt. w kartonie
3/8"	CA/KC-9210	5	350
1/2"	CA/KC-9215	5	250
3/4"	CA/KC-9220	5	190

TRÓJNIK GW/GW/GW



wymiar	kod	szt. w opak.	szt. w kartonie
3/8"	CA/KC-13010	5	300
1/2"	CA/KC-13015	5	250
3/4"	CA/KC-13020	5	130

TRÓJNIK REDUKCYJNY GW/GW/GW



wymiar	kod	szt. w opak.	szt. w kartonie
3/4"x1/2"x3/4"	CA/KC-130R201520	5	130

REDUKCJA GW/GZ



wymiar	kod	szt. w opak.	szt. w kartonie
1/2" x 3/8"	CA/KC-2411510	5	650
3/4" x 1/2"	CA/KC-2412015	5	400

KOREK GZ



wymiar	kod	szt. w opak.	szt. w kartonie
3/8"	CA/KC-29010	5	900
1/2"	CA/KC-29015	5	600
3/4"	CA/KC-29020	5	400

ZAŚLEPKA GW



wymiar	kod	szt. w opak.	szt. w kartonie
3/8"	CA/KC-30010	5	1000
1/2"	CA/KC-30015	5	780
3/4"	CA/KC-30020	5	450

PRZEDŁUŻKA



wymiar	kod	szt. w opak.	szt. w kartonie
1/2"GZ x 1/2"GW x 10	CA/KC-76015-10	5	550
1/2"GZ x 1/2"GW x 15	CA/KC-76015-15	5	450
1/2"GZ x 1/2"GW x 20	CA/KC-76015-20	5	360
1/2"GZ x 1/2"GW x 25	CA/KC-76015-25	5	320
1/2"GZ x 1/2"GW x 30	CA/KC-76015-30	5	250
1/2"GZ x 1/2"GW x 40	CA/KC-76015-40	5	220
1/2"GZ x 1/2"GW x 50	CA/KC-76015-50	5	180
3/4"GZ x 3/4"GW x 10	CA/KC-76020-10	5	400
3/4"GZ x 3/4"GW x 15	CA/KC-76020-15	5	350
3/4"GZ x 3/4"GW x 20	CA/KC-76020-20	5	300
3/4"GZ x 3/4"GW x 25	CA/KC-76020-25	5	250
3/4"GZ x 3/4"GW x 30	CA/KC-76020-30	5	220
3/4"GZ x 3/4"GW x 40	CA/KC-76020-40	5	170
3/4"GZ x 3/4"GW x 50	CA/KC-76020-50	5	140

REDUKCJA NYPLOWO-MUFOWA GW/GZ



wymiar	kod	szt. w opak.	szt. w kartonie
1/2"GW x 3/8"GZ	CA/KC-246R1510	5	500
3/4"GW x 3/8"GZ	CA/KC-246R2010	5	450
3/4"GW x 1/2"GZ	CA/KC-246R2015	5	400

ŁĄCZNIKI ŻELIWNE
ŁĄCZNIKI OCYNKOWANE

 kod marki **DURO: D**
PARAMETRY DLA WODY, WODY LODOWEJ, POWIETRZA
TEMPERATURA PRACY: **NAJWYŻSZE DOPUSZCZALNE CIŚNIENIE PRACY:**

od -20°C do 120°C

25 bar

między 120°C a 300°C

wartości interpolowane

300°C

20 bar

KOLANO 45° GW/GW

wymiar	kod	szt. w opak.	szt. w kartonie
1/2"	D/OC-G120 15	10	160
3/4"	D/OC-G120 20	10	100
1"	D/OC-G120 25	10	100
1 1/4"	D/OC-G120 32	-	60
1 1/2"	D/OC-G120 40	-	50
2"	D/OC-G120 50	-	20

KOLANO 90° GW/GW

wymiar	kod	szt. w opak.	szt. w kartonie
3/8"	D/OC-G90 10	10	300
1/2"	D/OC-G90 15	10	170
3/4"	D/OC-G90 20	10	90
1"	D/OC-G90 25	10	100
1 1/4"	D/OC-G90 32	-	70
1 1/2"	D/OC-G90 40	-	50
2"	D/OC-G90 50	-	25
2 1/2"	D/OC-G90 65	-	12
3"	D/OC-G90 80	-	10
4"	D/OC-G90 100	-	4

KOLANO 90° GW/GZ

wymiar	kod	szt. w opak.	szt. w kartonie
1/2"	D/OC-G92 15	10	160
3/4"	D/OC-G92 20	10	100
1"	D/OC-G92 25	10	80
1 1/4"	D/OC-G92 32	-	50
1 1/2"	D/OC-G92 40	-	40
2"	D/OC-G92 50	-	20
2 1/2"	D/OC-G92 65	-	12
3"	D/OC-G92 80	-	10
4"	D/OC-G92 100	-	4

KOLANO REDUKCYJNE 90° GW/GW

wymiar	kod	szt. w opak.	szt. w kartonie
3/4" x 1/2"	D/OC-G90R 20x15	10	120
1" x 1/2"	D/OC-G90R 25x15	10	120
1" x 3/4"	D/OC-G90R 25x20	10	120
1 1/4" x 1/2"	D/OC-G90R 32x15	-	90
1 1/4" x 3/4"	D/OC-G90R 32x20	-	90
1 1/4" x 1"	D/OC-G90R 32x25	-	70
1 1/2" x 1/2"	D/OC-G90R 40x15	-	80
1 1/2" x 3/4"	D/OC-G90R 40x20	-	70
1 1/2" x 1"	D/OC-G90R 40x25	-	60
1 1/2" x 1 1/4"	D/OC-G90R 40x32	-	50
2" x 3/4"	D/OC-G90R 50x20	-	50
2" x 1"	D/OC-G90R 50x25	-	40
2" x 1 1/4"	D/OC-G90R 50x32	-	30
2" x 1 1/2"	D/OC-G90R 50x40	-	30

TRÓJNIK GW/GW/GW

wymiar	kod	szt. w opak.	szt. w kartonie
3/8"	D/OC-G130 10	10	140
1/2"	D/OC-G130 15	10	100
3/4"	D/OC-G130 20	10	60
1"	D/OC-G130 25	10	60
1 1/4"	D/OC-G130 32	-	36
1 1/2"	D/OC-G130 40	-	24
2"	D/OC-G130 50	-	24
2 1/2"	D/OC-G130 65	-	8
3"	D/OC-G130 80	-	8
4"	D/OC-G130 100	-	4
3/4" x 1/2" x 3/4"	D/OC-G130R 20x15	10	70
1" x 1/2" x 1"	D/OC-G130R 25x15	10	60
1" x 3/4" x 1"	D/OC-G130R 25x20	10	60
1" x 1 1/4" x 1"	D/OC-G130R 25x32	-	40
1 1/4" x 1/2" x 1 1/4"	D/OC-G130R 32x15	-	60
1 1/4" x 3/4" x 1 1/4"	D/OC-G130R 32x20	-	50
1 1/4" x 1" x 1 1/4"	D/OC-G130R 32x25	-	50
1 1/2" x 1/2" x 1 1/2"	D/OC-G130R 40x15	-	40
1 1/2" x 3/4" x 1 1/2"	D/OC-G130R 40x20	-	40
1 1/2" x 1" x 1 1/2"	D/OC-G130R 40x25	-	40
1 1/2" x 1 1/4" x 1 1/2"	D/OC-G130R 40x32	-	30
2" x 1/2" x 2"	D/OC-G130R 50x15	-	30
2" x 3/4" x 2"	D/OC-G130R 50x20	-	24
2" x 1" x 2"	D/OC-G130R 50x25	-	24
2" x 1 1/4" x 2"	D/OC-G130R 50x32	-	24
2" x 1 1/2" x 2"	D/OC-G130R 50x40	-	24
2 1/2" x 1/2" x 2 1/2"	D/OC-G130R 65x15	-	16
2 1/2" x 3/4" x 2 1/2"	D/OC-G130R 65x20	-	16
2 1/2" x 1" x 2 1/2"	D/OC-G130R 65x25	-	16
2 1/2" x 1 1/4" x 2 1/2"	D/OC-G130R 65x32	-	12
2 1/2" x 1 1/2" x 2 1/2"	D/OC-G130R 65x40	-	12
2 1/2" x 2" x 2 1/2"	D/OC-G130R 65x50	-	15
3" x 1" x 3"	D/OC-G130R 80x25	-	12
3" x 1 1/4" x 3"	D/OC-G130R 80x32	-	12
3" x 1 1/2" x 3"	D/OC-G130R 80x40	-	12
3" x 2" x 3"	D/OC-G130R 80x50	-	12
3" x 2 1/2" x 3"	D/OC-G130R 80x65	-	8
4" x 2" x 4"	D/OC-G130R 100x50	-	4
4" x 2 1/2" x 4"	D/OC-G130R 100x65	-	4
4" x 3" x 4"	D/OC-G130R 100x80	-	4

CZWÓRNIK GW/GW/GW/GW

wymiar	kod	szt. w opak.	szt. w kartonie
1/2"	D/OC-G180 15	10	70
3/4"	D/OC-G180 20	10	50
1"	D/OC-G180 25	10	60
1 1/4"	D/OC-G180 32	-	24
1 1/2"	D/OC-G180 40	-	24
2"	D/OC-G180 50	-	12
2 1/2"	D/OC-G180 65	-	7

MUFA GW/GW

wymiar	kod	szt. w opak.	szt. w kartonie
3/8"	D/OC-G270 10	10	250
1/2"	D/OC-G270 15	10	200
3/4"	D/OC-G270 20	10	130
1"	D/OC-G270 25	10	120
1 1/4"	D/OC-G270 32	-	100
1 1/2"	D/OC-G270 40	-	70
2"	D/OC-G270 50	-	36
2 1/2"	D/OC-G270 65	-	20
3"	D/OC-G270 80	-	14
4"	D/OC-G270 100	-	8

MUFA REDUKCYJNA GW/GW

wymiar	kod	szt. w opak.	szt. w kartonie
1/2" x 3/8"	D/OC-G240 15x10	10	250
3/4" x 1/2"	D/OC-G240 20x15	10	120
1" x 1/2"	D/OC-G240 25x15	10	140
1" x 3/4"	D/OC-G240 25x20	10	140
1 1/4" x 1/2"	D/OC-G240 32x15	-	120
1 1/4" x 3/4"	D/OC-G240 32x20	-	120
1 1/4" x 1"	D/OC-G240 32x25	-	100
1 1/2" x 1/2"	D/OC-G240 40x15	-	100
1 1/2" x 3/4"	D/OC-G240 40x20	-	90
1 1/2" x 1"	D/OC-G240 40x25	-	86
1 1/2" x 1 1/4"	D/OC-G240 40x32	-	70
2" x 1/2"	D/OC-G240 50x15	-	50
2" x 3/4"	D/OC-G240 50x20	-	50
2" x 1"	D/OC-G240 50x25	-	48
2" x 1 1/4"	D/OC-G240 50x32	-	40
2" x 1 1/2"	D/OC-G240 50x40	-	40
2 1/2" x 1/2"	D/OC-G240 65x15	-	40
2 1/2" x 3/4"	D/OC-G240 65x20	-	40
2 1/2" x 1"	D/OC-G240 65x25	-	40
2 1/2" x 1 1/4"	D/OC-G240 65x32	-	40
2 1/2" x 1 1/2"	D/OC-G240 65x40	-	40
2 1/2" x 2"	D/OC-G240 65x50	-	24
3" x 2"	D/OC-G240 80x50	-	28
4" x 2"	D/OC-G240 100x50	-	9
4" x 2 1/2"	D/OC-G240 100x65	-	6

ZŁĄCZKA REDUKCYJNA GZ/GW

wymiar	kod	szt. w opak.	szt. w kartonie
1/2" x 3/8"	D/OC-G241 15x10	10	450
3/4" x 1/2"	D/OC-G241 20x15	10	250
1" x 1/2"	D/OC-G241 25x15	10	180
1" x 3/4"	D/OC-G241 25x20	10	180
1 1/4" x 1/2"	D/OC-G241 32x15	-	120
1 1/4" x 3/4"	D/OC-G241 32x20	-	140
1 1/4" x 1"	D/OC-G241 32x25	-	180
1 1/2" x 1/2"	D/OC-G241 40x15	-	90
1 1/2" x 3/4"	D/OC-G241 40x20	-	100
1 1/2" x 1"	D/OC-G241 40x25	-	110
1 1/2" x 1 1/4"	D/OC-G241 40x32	-	150
2" x 1/2"	D/OC-G241 50x15	-	60
2" x 3/4"	D/OC-G241 50x20	-	60
2" x 1"	D/OC-G241 50x25	-	56
2" x 1 1/4"	D/OC-G241 50x32	-	58
2" x 1 1/2"	D/OC-G241 50x40	-	60

ZŁĄCZKA REDUKCYJNA GZ/GW

wymiar	kod	szt. w opak.	szt. w kartonie
2 1/2" x 1/2"	D/OC-G241 65x15	-	48
2 1/2" x 3/4"	D/OC-G241 65x20	-	36
2 1/2" x 1"	D/OC-G241 65x25	-	40
2 1/2" x 1 1/4"	D/OC-G241 65x32	-	36
2 1/2" x 1 1/2"	D/OC-G241 65x40	-	34
2 1/2" x 2"	D/OC-G241 65x50	-	34
3" x 1"	D/OC-G241 80x25	-	24
3" x 1 1/4"	D/OC-G241 80x32	-	24
3" x 1 1/2"	D/OC-G241 80x40	-	24
3" x 2"	D/OC-G241 80x50	-	24
3" x 2 1/2"	D/OC-G241 80x65	-	30
4" x 2"	D/OC-G241 100x50	-	12
4" x 2 1/2"	D/OC-G241 100x65	-	12
4" x 3"	D/OC-G241 100x80	-	14

NYPEL GZ/GZ

wymiar	kod	szt. w opak.	szt. w kartonie
1/2"	D/OC-G280 15	10	250
3/4"	D/OC-G280 20	10	160
1"	D/OC-G280 25	10	120
1 1/4"	D/OC-G280 32	-	100
1 1/2"	D/OC-G280 40	-	80
2"	D/OC-G280 50	-	50
2 1/2"	D/OC-G280 65	-	24
3"	D/OC-G280 80	-	16
4"	D/OC-G280 100	-	10

NYPEL REDUKCYJNY GZ/GZ

wymiar	kod	szt. w opak.	szt. w kartonie
1/2" x 3/8"	D/OC-G245 15x10	10	280
3/4" x 1/2"	D/OC-G245 20x15	10	160
1" x 1/2"	D/OC-G245 25x15	10	120
1" x 3/4"	D/OC-G245 25x20	10	140
1 1/4" x 1/2"	D/OC-G245 32x15	-	100
1 1/4" x 3/4"	D/OC-G245 32x20	-	100
1 1/4" x 1"	D/OC-G245 32x25	-	70
1 1/2" x 1/2"	D/OC-G245 40x15	-	90
1 1/2" x 3/4"	D/OC-G245 40x20	-	90
1 1/2" x 1"	D/OC-G245 40x25	-	90
1 1/2" x 1 1/4"	D/OC-G245 40x32	-	76
2" x 1/2"	D/OC-G245 50x15	-	50
2" x 3/4"	D/OC-G245 50x20	-	50
2" x 1"	D/OC-G245 50x25	-	50
2" x 1 1/4"	D/OC-G245 50x32	-	50
2" x 1 1/2"	D/OC-G245 50x40	-	50
2 1/2" x 1"	D/OC-G245 65x25	-	30
2 1/2" x 1 1/4"	D/OC-G245 65x32	-	30
2 1/2" x 1 1/2"	D/OC-G245 65x40	-	30
2 1/2" x 2"	D/OC-G245 65x50	-	28
3" x 2"	D/OC-G245 80x50	-	19

KOREK GZ

wymiar	kod	szt. w opak.	szt. w kartonie
3/8"	D/OC-G290 10	10	550
1/2"	D/OC-G290 15	10	400
3/4"	D/OC-G290 20	10	250
1"	D/OC-G290 25	10	200
1 1/4"	D/OC-G290 32	-	140
1 1/2"	D/OC-G290 40	-	100
2"	D/OC-G290 50	-	66
2 1/2"	D/OC-G290 65	-	36
3"	D/OC-G290 80	-	20
4"	D/OC-G290 100	-	12

ŚRUBUNEK uszczelnienie płaskie GW/GW z uszczelką

wymiar	kod	szt. w opak.	szt. w kartonie
1/2"	D/OC-G330D 15	10	80
3/4"	D/OC-G330D 20	10	60
1"	D/OC-G330D 25	10	60
1 1/4"	D/OC-G330D 32	-	40
1 1/2"	D/OC-G330D 40	-	30
2"	D/OC-G330D 50	-	20
2 1/2"	D/OC-G330D 65	-	10
3"	D/OC-G330D 80	-	8
4"	D/OC-G330D 100	-	2

ZAŚLEPKA GW

wymiar	kod	szt. w opak.	szt. w kartonie
1/2"	D/OC-G300 15	10	300
3/4"	D/OC-G300 20	10	250
1"	D/OC-G300 25	10	150
1 1/4"	D/OC-G300 32	-	150
1 1/2"	D/OC-G300 40	-	130
2"	D/OC-G300 50	-	68

ŚRUBUNEK uszczelnienie płaskie GW/GZ z uszczelką

wymiar	kod	szt. w opak.	szt. w kartonie
1/2"	D/OC-G330D 15	10	80
3/4"	D/OC-G330D 20	10	60
1"	D/OC-G330D 25	10	60
1 1/4"	D/OC-G330D 32	-	40
1 1/2"	D/OC-G330D 40	-	30
2"	D/OC-G330D 50	-	20
2 1/2"	D/OC-G330D 65	-	10
3"	D/OC-G330D 80	-	8
4"	D/OC-G330D 100	-	2

DWUZŁĄCZKA GW/GW

wymiar	kod	szt. w opak.	szt. w kartonie
1/2"	D/OC-G340 15	10	80
3/4"	D/OC-G340 20	10	60
1"	D/OC-G340 25	10	60
1 1/4"	D/OC-G340 32	-	40
1 1/2"	D/OC-G340 40	-	30
2"	D/OC-G340 50	-	20
2 1/2"	D/OC-G340 65	-	10
3"	D/OC-G340 80	-	8

PRZEDŁUŻKA GZ/GW

wymiar	kod	szt. w opak.	szt. w kartonie
1/2"	D/OC-G529A 15	10	180

ŁĄCZNIKI STALOWE
NYPEL Z RURY STALOWEJ GZ/GZ

wymiar	kod	szt. w opak.	szt. w kartonie
1/2" x 60 mm	D/OC-GN15X60	-	-
1/2" x 80 mm	D/OC-GN15x80	-	-
1/2" x 100 mm	D/OC-GN15x100	-	-
1/2" x 120 mm	D/OC-GN15x120	-	-
1/2" x 150 mm	D/OC-GN15x150	-	-
1/2" x 180 mm	D/OC-GN15x180	-	-
1/2" x 200 mm	D/OC-GN15x200	-	-
1/2" x 250 mm	D/OC-GN15x250	-	-
1/2" x 300 mm	D/OC-GN15x300	-	-
1/2" x 350 mm	D/OC-GN15x350	-	-
1/2" x 400 mm	D/OC-GN15x400	-	-
1/2" x 450 mm	D/OC-GN15x450	-	-
1/2" x 500 mm	D/OC-GN15x500	-	-
1/2" x 600 mm	D/OC-GN15x600	-	-
1/2" x 700 mm	D/OC-GN15x700	-	-
1/2" x 800 mm	D/OC-GN15x800	-	-
1/2" x 900 mm	D/OC-GN15x900	-	-
1/2" x 1000 mm	D/OC-GN15x1000	-	-

NYPEL Z RURY STALOWEJ GZ/GZ

wymiar	kod	szt. w opak.	szt. w kartonie
3/4" x 60 mm	D/OC-GN20x60	-	-
3/4" x 80 mm	D/OC-GN20x80	-	-
3/4" x 100 mm	D/OC-GN20x100	-	-
3/4" x 120 mm	D/OC-GN20x120	-	-
3/4" x 150 mm	D/OC-GN20x150	-	-
3/4" x 180 mm	D/OC-GN20x180	-	-
3/4" x 200 mm	D/OC-GN20x200	-	-
3/4" x 250 mm	D/OC-GN20x250	-	-
3/4" x 300 mm	D/OC-GN20x300	-	-
3/4" x 350 mm	D/OC-GN20x350	-	-
3/4" x 400 mm	D/OC-GN20x400	-	-
3/4" x 450 mm	D/OC-GN20x450	-	-
3/4" x 500 mm	D/OC-GN20x500	-	-
3/4" x 600 mm	D/OC-GN20x600	-	-
3/4" x 700 mm	D/OC-GN20x700	-	-
3/4" x 800 mm	D/OC-GN20x800	-	-
3/4" x 900 mm	D/OC-GN20x900	-	-
3/4" x 1000 mm	D/OC-GN20x1000	-	-
1" x 60 mm	D/OC-GN25x60	-	-
1" x 80 mm	D/OC-GN25x80	-	-
1" x 100 mm	D/OC-GN25x100	-	-
1" x 120 mm	D/OC-GN25x120	-	-
1" x 150 mm	D/OC-GN25x150	-	-
1" x 180 mm	D/OC-GN25x180	-	-
1" x 200 mm	D/OC-GN25x200	-	-
1" x 250 mm	D/OC-GN25x250	-	-
1" x 300 mm	D/OC-GN25x300	-	-
1" x 350 mm	D/OC-GN25x350	-	-
1" x 400 mm	D/OC-GN25x400	-	-
1" x 500 mm	D/OC-GN25x500	-	-
1" x 600 mm	D/OC-GN25x600	-	-
1" x 700 mm	D/OC-GN25x700	-	-
1" x 800 mm	D/OC-GN25x800	-	-
1" x 900 mm	D/OC-GN25x900	-	-
1" x 1000 mm	D/OC-GN25x1000	-	-
1 1/4" x 60 mm	D/OC-GN32x60	-	-
1 1/4" x 100 mm	D/OC-GN32x100	-	-
1 1/4" x 150 mm	D/OC-GN32x150	-	-
1 1/4" x 200 mm	D/OC-GN32x200	-	-
1 1/4" x 250 mm	D/OC-GN32x250	-	-
1 1/4" x 300 mm	D/OC-GN32x300	-	-
1 1/4" x 400 mm	D/OC-GN32x400	-	-
1 1/4" x 500 mm	D/OC-GN32x500	-	-
1 1/4" x 600 mm	D/OC-GN32x600	-	-
1 1/4" x 1000 mm	D/OC-GN32x1000	-	-
1 1/2" x 60 mm	D/OC-GN40x60	-	-
1 1/2" x 100 mm	D/OC-GN40x100	-	-
1 1/2" x 150 mm	D/OC-GN40x150	-	-
1 1/2" x 200 mm	D/OC-GN40x200	-	-
1 1/2" x 250 mm	D/OC-GN40x250	-	-
1 1/2" x 300 mm	D/OC-GN40x300	-	-
1 1/2" x 400 mm	D/OC-GN40x400	-	-
1 1/2" x 500 mm	D/OC-GN40x500	-	-
1 1/2" x 600 mm	D/OC-GN40x600	-	-
1 1/2" x 1000 mm	D/OC-GN40x1000	-	-
2" x 60 mm	D/OC-GN50x60	-	-
2" x 100 mm	D/OC-GN50x100	-	-
2" x 150 mm	D/OC-GN50x150	-	-
2" x 200 mm	D/OC-GN50x200	-	-
2" x 250 mm	D/OC-GN50x250	-	-
2" x 300 mm	D/OC-GN50x300	-	-
2" x 400 mm	D/OC-GN50x400	-	-
2" x 500 mm	D/OC-GN50x500	-	-
2" x 1000 mm	D/OC-GN50x1000	-	-

ŁĄCZNIKI CZARNE

 kod marki **DURO: D**
PARAMETRY DLA WODY, WODY LODOWEJ, POWIETRZA

TEMPERATURA PRACY:	NAJWYŻSZE DOPUSZCZALNE CIŚNIENIE PRACY:
od -20°C do 120°C	25 bar
między 120°C a 300°C	wartości interpolowane
300°C	20 bar

KOLANO 90° GW/GW



wymiar	kod	szt. w opak.	szt. w kartonie
1/2"	D/CZ-B90 15	10	170
3/4"	D/CZ-B90 20	10	90
1"	D/CZ-B90 25	10	100
1 1/4"	D/CZ-B90 32	-	70
1 1/2"	D/CZ-B90 40	-	50
2"	D/CZ-B90 50	-	25

KOLANO REDUKCYJNE 90° GW/GW



wymiar	kod	szt. w opak.	szt. w kartonie
3/4" x 1/2"	D/CZ-B90R 20x15	10	120
1" x 1/2"	D/CZ-B90R 25x15	10	120
1" x 3/4"	D/CZ-B90R 25x20	10	120
1 1/4" x 1/2"	D/CZ-B90R 32x15	-	90
1 1/4" x 3/4"	D/CZ-B90R 32x20	-	90
1 1/4" x 1"	D/CZ-B90R 32x25	-	70
1 1/2" x 1/2"	D/CZ-B90R 40x15	-	80
1 1/2" x 3/4"	D/CZ-B90R 40x20	-	70
1 1/2" x 1"	D/CZ-B90R 40x25	-	60
1 1/2" x 1 1/4"	D/CZ-B90R 40x32	-	50
2" x 3/4"	D/CZ-B90R 50x20	-	50
2" x 1"	D/CZ-B90R 50x25	-	40

KOLANO REDUKCYJNE 90° GZ/GW



wymiar	kod	szt. w opak.	szt. w kartonie
1/2"	D/CZ-B92 15	10	160
3/4"	D/CZ-B92 20	10	100
1"	D/CZ-B92 25	10	80
1 1/4"	D/CZ-B92 32	-	50
1 1/2"	D/CZ-B92 40	-	40
2"	D/CZ-B92 50	-	20

TRÓJNIK GW/GW/GW

wymiar	kod	szt. w opak.	szt. w kartonie
1/2"	D/CZ-B130 15	10	100
3/4"	D/CZ-B130 20	10	60
1"	D/CZ-B130 25	10	60
1 1/4"	D/CZ-B130 32	-	36
1 1/2"	D/CZ-B130 40	-	24
2"	D/CZ-B130 50	-	24
3/4" x 1/2" x 3/4"	D/CZ-B130R 20x15	10	70
1" x 1/2" x 1"	D/CZ-B130R 25x15	10	60
1" x 3/4" x 1"	D/CZ-B130R 25x20	10	60
1 1/4" x 1/2" x 1 1/4"	D/CZ-B130R 32x15	-	60
1 1/4" x 3/4" x 1 1/4"	D/CZ-B130R 32x20	-	50
1 1/4" x 1" x 1 1/4"	D/CZ-B130R 32x25	-	50
1 1/2" x 1/2" x 1 1/2"	D/CZ-B130R 40x15	-	40
1 1/2" x 3/4" x 1 1/2"	D/CZ-B130R 40x20	-	40
1 1/2" x 1" x 1 1/2"	D/CZ-B130R 40x25	-	40
1 1/2" x 1 1/4" x 1 1/2"	D/CZ-B130R 40x32	-	30
2" x 1/2" x 2"	D/CZ-B130R 50x15	-	30
2" x 3/4" x 2"	D/CZ-B130R 50x20	-	24
2" x 1" x 2"	D/CZ-B130R 50x25	-	24
2" x 1 1/4" x 2"	D/CZ-B130R 50x32	-	24
2" x 1 1/2" x 2"	D/CZ-B130R 50x40	-	24

MUFA GW/GW

wymiar	kod	szt. w opak.	szt. w kartonie
1/2"	D/CZ-B270 15	10	200
3/4"	D/CZ-B270 20	10	130
1"	D/CZ-B270 25	10	120
1 1/4"	D/CZ-B270 32	-	100
1 1/2"	D/CZ-B270 40	-	70
2"	D/CZ-B270 50	-	36

MUFA REDUKCYJNA GW/GW

wymiar	kod	szt. w opak.	szt. w kartonie
3/4" x 1/2"	D/CZ-B240 20x15	10	120
1" x 1/2"	D/CZ-B240 25x15	10	140
1" x 3/4"	D/CZ-B240 25x20	10	140
1 1/4" x 1/2"	D/CZ-B240 32x15	-	120
1 1/4" x 3/4"	D/CZ-B240 32x20	-	120
1 1/4" x 1"	D/CZ-B240 32x25	-	100
1 1/2" x 1/2"	D/CZ-B240 40x15	-	100
1 1/2" x 3/4"	D/CZ-B240 40x20	-	90
1 1/2" x 1"	D/CZ-B240 40x25	-	90
1 1/2" x 1 1/4"	D/CZ-B240 40x32	-	70
2" x 3/4"	D/CZ-B240 50x20	-	50
2" x 1"	D/CZ-B240 50x25	-	48
2" x 1 1/4"	D/CZ-B240 50x32	-	40
2" x 1 1/2"	D/CZ-B240 50x40	-	40

ZŁĄCZKA REDUKCYJNA GW/GZ

wymiar	kod	szt. w opak.	szt. w kartonie
3/4" x 1/2"	D/CZ-B241 20x15	10	250
1" x 1/2"	D/CZ-B241 25x15	10	180
1" x 3/4"	D/CZ-B241 25x20	10	180
1 1/4" x 1/2"	D/CZ-B241 32x15	-	120
1 1/4" x 3/4"	D/CZ-B241 32x20	-	140
1 1/4" x 1"	D/CZ-B241 32x25	-	180
1 1/2" x 1/2"	D/CZ-B241 40x15	-	90
1 1/2" x 3/4"	D/CZ-B241 40x20	-	100
1 1/2" x 1"	D/CZ-B241 40x25	-	110
1 1/2" x 1 1/4"	D/CZ-B241 40x32	-	150
2" x 1/2"	D/CZ-B241 50x15	-	56
2" x 3/4"	D/CZ-B241 50x20	-	60
2" x 1"	D/CZ-B241 50x25	-	56
2" x 1 1/4"	D/CZ-B241 50x32	-	58
2" x 1 1/2"	D/CZ-B241 50x40	-	60

NYPEL GZ/GZ

wymiar	kod	szt. w opak.	szt. w kartonie
1/2"	D/CZ-B280 15	10	250
3/4"	D/CZ-B280 20	10	160
1"	D/CZ-B280 25	10	120
1 1/4"	D/CZ-B280 32	-	100
1 1/2"	D/CZ-B280 40	-	80
2"	D/CZ-B280 50	-	50

NYPEL REDUKCYJNY GZ/GZ

wymiar	kod	szt. w opak.	szt. w kartonie
3/4" x 1/2"	D/CZ-B245 20x15	10	160
1" x 1/2"	D/CZ-B245 25x15	10	120
1" x 3/4"	D/CZ-B245 25x20	10	140
1 1/4" x 1/2"	D/CZ-B245 32x15	-	100
1 1/4" x 3/4"	D/CZ-B245 32x20	-	100
1 1/4" x 1"	D/CZ-B245 32x25	-	70
1 1/2" x 1 1/4"	D/CZ-B245 40x32	-	76
2" x 1"	D/CZ-B245 50x25	-	50
2" x 1 1/4"	D/CZ-B245 50x32	-	50
2" x 1 1/2"	D/CZ-B245 50x40	-	50

KOREK GZ



wymiar	kod	szt. w opak.	szt. w kartonie
1/2"	D/CZ-B290 15	10	400
3/4"	D/CZ-B290 20	10	250
1"	D/CZ-B290 25	10	200
1 1/4"	D/CZ-B290 32	-	140
1 1/2"	D/CZ-B290 40	-	100
2"	D/CZ-B290 50	-	66

ZAŚLEPKA GW



wymiar	kod	szt. w opak.	szt. w kartonie
1/2"	D/CZ-B300 15	10	300
3/4"	D/CZ-B300 20	10	250
1"	D/CZ-B300 25	10	150
1 1/4"	D/CZ-B300 32	-	150
1 1/2"	D/CZ-B300 40	-	130
2"	D/CZ-B300 50	-	68

ŚRUBUNEK uszczelnienie płaskie GW/GW z uszczelką



wymiar	kod	szt. w opak.	szt. w kartonie
1/2"	D/CZ-B330D 15	10	80
3/4"	D/CZ-B330D 20	10	60
1"	D/CZ-B330D 25	10	60
1 1/4"	D/CZ-B330D 32	-	40
1 1/2"	D/CZ-B330D 40	-	28
2"	D/CZ-B330D 50	-	18

ŚRUBUNEK uszczelnienie płaskie GW/GZ z uszczelką



wymiar	kod	szt. w opak.	szt. w kartonie
1/2"	D/CZ-B331D 15	10	60
3/4"	D/CZ-B331D 20	10	40
1"	D/CZ-B331D 25	10	60
1 1/4"	D/CZ-B331D 32	-	30
1 1/2"	D/CZ-B331D 40	-	24
2"	D/CZ-B331D 50	-	14

5



RURY, ZŁĄCZKI, ROZDZIELACZE,
GRUPY POMPOWE I STEROWANIE



Rura PE-Xb/AL/PE-Xb Duro system

- NAJWYŻSZY STOPIEŃ SIECIOWANIA RUR WIELOWARSTWOWYCH (PE-XB - MIN. 65% USIECIOWANIA)
- WKŁADKA ALUMINIOWA SPAWANA DOCZOŁOWO
- 15 LAT GWARANCJI

RURY WARSTWOWE

PE-Xb/AL/PE-Xb



rodzaj	wymiar	kod	szt. w kartonie
200 m w kręgu	16 x 2,0	D/S-16X2-PEX/AL-200	-
500 m w kręgu	16 x 2,0	D/S-16X2-PEX/AL-500	-
100 m w kręgu	20 x 2,0	D/S-20X2-PEX/AL	-
50 m w kręgu	25 x 2,5	D/S-25X2,5-PEX/AL	-
50 m w kręgu	26 x 3,0	D/S-26X3,0-PEX/AL	-
50 m w kręgu	32 x 3,0	D/S-32X3,0-PEX-AL	-

PE-RT/AL/PE-RT



rodzaj	wymiar	kod	szt. w kartonie
200 m w kręgu	16 x 2,0	D/S-16X2-PERT/AL	-
500 m w kręgu	16 x 2,0	D/S-16X2-PERT/AL-500	-

PE-RT/EVOH/ PE-RT



rodzaj	wymiar	kod	szt. w kartonie
240 m w kręgu	16 x 2,0	D/S-PERT/EVOH-16-240	-
500 m w kręgu	16 x 2,0	D/S-PERT/EVOH-16-500	-

PE-Xb/AL/PE-Xb W IZOLACJI GŁADKIEJ



rodzaj	wymiar	kod	szt. w kartonie
izol. 6mm, niebieska - 50 m w kręgu	16 x 2,0	D/S-RPG16-50N	-
izol. 6mm, czerwona - 50 m w kręgu	16 x 2,0	D/S-RPG16-50CZ	-
izol. 6mm, niebieska - 100 m w kręgu	16 x 2,0	D/S-RPG16-100N	-
izol. 6mm, czerwona - 100 m w kręgu	16 x 2,0	D/S-RPG16-100CZ	-
izol. 6mm, niebieska - 50 m w kręgu	20 x 2,00	D/S-RPG20-50N	-
izol. 6mm, czerwona - 50 m w kręgu	20 x 2,00	D/S-RPG20-50CZ	-
izol. 9mm, niebieska - 25 m w kręgu	25 x 2,50	D/S-RPG25-25N	-
izol. 9mm, czerwona - 25 m w kręgu	25 x 2,50	D/S-RPG25-25CZ	-
izol. 9mm, czerwona - 25 m w kręgu	26 x 3,00	D/S-RPG26-25CZ	-
izol. 9mm, niebieska - 25 m w kręgu	26 x 3,00	DS/RPG26-25N	-

PE-RT/AL/PE-RT W IZOLACJI GŁADKIEJ



rodzaj	wymiar	kod	szt. w kartonie
izol. 6 mm, niebieska - 100 m w kręgu	16 x 2,0	D/S-PERT-RPG16-100N	-
izol. 6 mm, czerwona - 100 m w kręgu	16 x 2,0	D/S-PERT-RPG16-100CZ	-

ZŁĄCZKI ZAPRASOWYWANE

Rekomendowane profile szczęk TH i H dla wszystkich średnic rur oraz profil U dla rur DN16 i DN20

ZŁĄCZKA RÓWNOPRZELOTOWA



wymiar	kod	szt. w kartonie
16	D/S-400-ZP16	30
20	D/S-400-ZP20	40
25	D/S-400-ZP25	30
26	D/S-400-ZP26	30
32	D/S-400-ZP32	10

ZŁĄCZKA REDUKCYJNA



wymiar	kod	szt. w kartonie
20 x 16	D/S-400-ZR2016	40
25 x 16	D/S-400-ZR2516	20
25 x 20	D/S-400-ZR2520	20
26 x 16	D/S-400-ZR2616	20
26 x 20	D/S-400-ZR2620	20
32 x 16	D/S-400-ZR3216	20
32 x 20	D/S-400-ZR3220	15
32 x 25	D/S-400-ZR3225	15
32 x 26	D/S-400-ZR3226	15

ZŁĄCZKA NAKRĘTNA GW



wymiar	kod	szt. w kartonie
16 x 1/2"	D/S-401-ZGW1612	30
16 x 3/4"	D/S-401-ZGW1634	40
20 x 1/2"	D/S-401-ZGW2012	50
20 x 3/4"	D/S-401-ZGW2034	40
25 x 3/4"	D/S-401-ZGW2534	30
25 x 1"	D/S-401-ZGW251	20
26 x 3/4"	D/S-401-ZGW2634	30
26 x 1"	D/S-401-ZGW261	20
32 x 1"	D/S-401-ZGW321	15

ZŁĄCZKA WKRĘTNA GZ



wymiar	kod	szt. w kartonie
16 x 1/2"	D/S-402-ZGZ1612	30
16 x 3/4"	D/S-402-ZGZ1634	40
20 x 1/2"	D/S-402-ZGZ2012	50
20 x 3/4"	D/S-402-ZGZ2034	40
25 x 3/4"	D/S-402-ZGZ2534	30
25 x 1"	D/S-402-ZGZ251	20
26 x 3/4"	D/S-402-ZGZ2634	30
26 x 1"	D/S-402-ZGZ261	20
32 x 1"	D/S-402-ZGZ321	15
32 x 1 1/4"	D/S-402-ZGZ32114	10

KOLANO 90°



wymiar	kod	szt. w kartonie
16	D/S-403-KP16	30
20	D/S-403-KP20	40
25	D/S-403-KP25	20
26	D/S-403-KP26	20
32	D/S-403-KP32	10

KOLANO WKRĘTNE GZ



wymiar	kod	szt. w kartonie
16 x 1/2"	D/S-404-KGZ1612	40
16 x 3/4"	D/S-404-KGZ1634	30
20 x 1/2"	D/S-404-KGZ2012	40
20 x 3/4"	D/S-404-KGZ2034	30
25 x 3/4"	D/S-404-KGZ2534	20
25 x 1"	D/S-404-KGZ251	20
26 x 3/4"	D/S-404-KGZ2634	20
26 x 1"	D/S-404-KGZ261	20
32 x 1"	D/S-404-KGZ321	10
32 x 1 1/4"	D/S-404-KGZ32114	10

KOLANO NAKRĘTNE GW



wymiar	kod	szt. w kartonie
16 x 1/2"	D/S-405-KGW1612	40
16 x 3/4"	D/S-405-KGW1634	30
20 x 1/2"	D/S-405-KGW2012	40
20 x 3/4"	D/S-405-KGW2034	30
25 x 3/4"	D/S-405-KGW2534	20
25 x 1"	D/S-405-KGW251	15
26 x 3/4"	D/S-405-KGW2634	20
26 x 1"	D/S-405-KGW261	15
32 x 1"	D/S-405-KGW321	10
32 x 1 1/4"	D/S-405-KGW32114	10

TRÓJNIK RÓWNOPRZELOTOWY



wymiar	kod	szt. w kartonie
16	D/S-406-TP16	20
20	D/S-406-TP20	20
25	D/S-406-TP25	10
26	D/S-406-TP26	10
32	D/S-406-TP32	10

TRÓJNIK REDUKCYJNY



wymiar	kod	szt. w kartonie
16 x 16 x 20	D/S-406-TR161620	20
16 x 16 x 25	D/S-406-TR161625	15
16 x 16 x 26	D/S-406-TR161626	15
16 x 20 x 16	D/S-406-TR162016	20
16 x 20 x 25	D/S-406-TR162025	15
16 x 20 x 26	D/S-406-TR162026	15
20 x 16 x 20	D/S-406-TR201620	20
20 x 16 x 25	D/S-406-TR201625	15
20 x 16 x 26	D/S-406-TR201626	15
20 x 20 x 16	D/S-406-TR202016	20
20 x 20 x 25	D/S-406-TR202025	10
20 x 20 x 26	D/S-406-TR202026	10
20 x 20 x 26	D/S-406-TR202032	10
20 x 25 x 20	D/S-406-TR202520	10
20 x 26 x 20	D/S-406-TR202620	10
20 x 26 x 32	D/S-406-TR202632	10
25 x 16 x 25	D/S-406-TR251625	10
25 x 20 x 25	D/S-406-TR252025	10
25 x 25 x 16	D/S-406-TR252516	10
25 x 25 x 20	D/S-406-TR252520	10
25 x 25 x 32	D/S-406-TR252532	10
25 x 32 x 25	D/S-406-TR253225	10
26 x 16 x 26	D/S-406-TR261626	10
26 x 20 x 26	D/S-406-TR262026	10
26 x 20 x 26	D/S-406-TR262026	10
26 x 26 x 16	D/S-406-TR262616	10
26 x 26 x 20	D/S-406-TR262620	10
26 x 26 x 32	D/S-406-TR262632	10
26 x 32 x 26	D/S-406-TR263226	10
32 x 16 x 32	D/S-406-TR321632	10
32 x 20 x 32	D/S-406-TR322032	10
32 x 25 x 32	D/S-406-TR322532	10
32 x 26 x 32	D/S-406-TR322632	10
32 x 32 x 20	D/S-406-TR323220	10
32 x 32 x 25	D/S-406-TR323225	10
32 x 32 x 26	D/S-406-TR323226	10

TRÓJNIK WKRĘTNY GZ



wymiar	kod	szt. w kartonie
16 x 1/2"	D/S-407-TGZ1612	20
16 x 3/4"	D/S-407-TGZ1634	15
20 x 1/2"	D/S-407-TGZ2012	20
20 x 3/4"	D/S-407-TGZ2034	15
25 x 3/4"	D/S-407-TGZ2534	10
26 x 3/4"	D/S-407-TGZ2634	10

TRÓJNIK NAKRĘTNY GW



wymiar	kod	szt. w kartonie
16 x 1/2"	D/S-408-TGW1612	20
16 x 3/4"	D/S-408-TGW1634	20
20 x 1/2"	D/S-408-TGW2012	20
20 x 3/4"	D/S-408-TGW2034	20
25 x 3/4"	D/S-408-TGW2534	10
26 x 3/4"	D/S-408-TGW2634	10
32 x 1"	D/S-408-TGW321	10

KOLANO PRZYŚCIENNE KRÓTKIE



wymiar	kod	szt. w kartonie
16 x 1/2"	D/S-410-KPRZK1612	20

KOLANO PRZYŚCIENNE



wymiar	kod	szt. w kartonie
16 x 1/2"	D/S-410-KPRZ1612	20
20 x 1/2"	D/S-410-KPRZ2012	20
20 x 3/4"	D/S-410-KPRZ2034	20

UCHWYT KOLANA PRZYŚCIENNEGO



wymiar	kod	szt. w kartonie
75 - 150	D/S-411-UKPRZ15	25

LISTWA BATERYJNA Z KOLANAMI PRZYŚCIENNYMI



wymiar	kod	szt. w kartonie
100 mm, 16 x 1/2"	D/S-412-LB1001612	30
150 mm, 16 x 1/2"	D/S-412-LB1501612	25

LISTWA BATERYJNA Z KOLANEM PRZYŚCIENNYM I KOLANEM PRZYŚCIENNYM DO CYRKULACJI



wymiar	kod	szt. w kartonie
100 mm, 16 x 1/2"	D/S-426-LC1001612	5
150 mm, 16 x 1/2"	D/S-426-LC1501612	5

LISTWA MONTAŻOWA BATERYJNA ODSADZONA



wymiar	kod	szt. w kartonie
100 mm	D/S-427-LMO100	20
150 mm	D/S-427-LMO150	30

LISTWA BATERYJNA ODSADZONA Z KOLANAMI PRZYŚCIENNYMI



wymiar	kod	szt. w kartonie
100, 16x1/2"	D/S-428-LOB1001612	20
150, 16x1/2"	D/S-428-LOB1501612	30

LISTWA BATERYJNA ODSADZONA Z KOLANEM PRZYŚCIENNYM ORAZ KOLANEM DO CYRKULACJI



wymiar	kod	szt. w kartonie
100, 16x1/2"	D/S-429-LOC1001612	20
150, 16x1/2"	D/S-429-LOC1501612	30

ZŁĄCZKA Z RUCHOMĄ NAKRĘTKĄ



wymiar	kod	szt. w kartonie
16 x 1/2"	D/S-416-ZRNGW1612	50
16 x 3/4"	D/S-416-ZRNGW1634	40
20 x 3/4"	D/S-416-ZRNGW2034	40

ZŁĄCZKI SKRĘCANE

ZŁĄCZKA PROSTA



wymiar	kod	szt. w kartonie
16 x 16	D/S-ZS-ZP16X16	30
20 x 20	D/S-ZS-ZP20X20	20

ZŁĄCZKA REDUKCYJNA



wymiar	kod	szt. w kartonie
16 x 20	D/S-ZS-ZR16X20	24

ZŁĄCZKA PROSTA NAKRĘTNA GW



wymiar	kod	szt. w kartonie
16 x 1/2"	D/S-ZS-ZGW16X1/2	35
16 x 3/4"	D/S-ZS-ZGW16X3/4	25
20 x 1/2"	D/S-ZS-ZGW20X1/2	25
20 x 3/4"	D/S-ZS-ZGW20X3/4	25

ZŁĄCZKA PROSTA WKRĘTNA GZ



wymiar	kod	szt. w kartonie
16 x 1/2" GZ	D/S-ZS-ZGZ16X1/2	40
16 x 3/4" GZ	D/S-ZS-ZGZ16X3/4	30
20 x 1/2" GZ	D/S-ZS-ZGZ20X1/2	30
20 x 3/4" GZ	D/S-ZS-ZGZ20X3/4	30

KOLANO GW



wymiar	kod	szt. w kartonie
16 x 1/2"	D/S-ZS-KGW16X1/2	30
16 x 3/4"	D/S-ZS-KGW16X3/4	20
20 x 1/2"	D/S-ZS-KGW20X1/2	20
20 x 3/4"	D/S-ZS-KGW20X3/4	15

KOLANO GZ



wymiar	kod	szt. w kartonie
16 x 1/2"	D/S-ZS-KGZ16X1/2	30
16 x 3/4"	D/S-ZS-KGZ16X3/4	24
20 x 1/2"	D/S-ZS-KGZ20X1/2	20
20 x 3/4"	D/S-ZS-KGZ20X3/4	18

KOLANO



wymiar	kod	szt. w kartonie
16 x 16	D/S-ZS-KP16X16	30
20 x 20	D/S-ZS-KP20X20	15

KOLANO PRZYŚCIENNE GW



wymiar	kod	szt. w kartonie
16 x 1/2"	D/S-ZS-KPRZ16X1/2	20
20 x 1/2"	D/S-ZS-KPRZ20X1/2	15

TRÓJNIK



wymiar	kod	szt. w kartonie
16 x 16 x 16	D/S-ZS-TP16X16X16	17
20 x 20 x 20	D/S-ZS-TP20X20X20	14

TRÓJNIK GZ



wymiar	kod	szt. w kartonie
16 x 1/2" x 16	D/S-ZS-TGZ16X1/2X16	16

TRÓJNIK GW



wymiar	kod	szt. w kartonie
16 x 1/2" x 16	D/S-ZS-TGW16X1/2X16	20
20 x 1/2" x 20	D/S-ZS-TGW20X1/2X20	14
20 x 3/4" x 20	D/S-ZS-TGW20X3/4X20	10

TRÓJNIK REDUKCYJNY



wymiar	kod	szt. w kartonie
20 x 16 x 16	D/S-ZS-TR20X16X16	14
20 x 16 x 20	D/S-ZS-TR20X16X20	14
20 x 20 x 16	D/S-ZS-TR20X20X16	14

ZŁĄCZKA PROSTA ROZBIERALNA



wymiar	kod	szt. w kartonie
16 x 16	D/S-530-ZSP1616	10

KOREK



wymiar	kod	szt. w kartonie
M1/2"X16X2	SO-1691602-N	10

NYPEL REDUKCYJNY



opis	kod	szt. w kartonie
1/2"x3/4" do przyłącza grzejnikowego i rozdzielacza (do euroconusa) art.217	IC-87217LC06	200

DWUSTRONNY ŁĄCZNIK OBROTOWY



opis	wymiar	kod	szt. w kartonie
mosiężny GZ/GZ	1"	CA/KG-DLO-ZZ25	120

ŁĄCZNIKI DO RUR PE 16 x 2,0

ŁĄCZNIK DO RUR PEX

T max 95°C
PN 10 bar



wymiary	kod	szt. w opak.	szt. w kartonie
16 x 2,0 x 1/2"	CA/ZG-A-PPEX1/2	1	250
16 x 2,0 x 3/4"	CA/ZG-A-PPEX3/4	1	200

ŁĄCZNIK DO RUR PEX

T max 95°C
PN 16 bar



wymiary	kod	szt. w opak.	szt. w kartonie
16 x 2,0 x 3/4"	D/S-Z-PPEX16X3/4	1	40

ŁĄCZNIK DO RUR PEX



rozmiar	kod	szt. w opak.	szt. w kartonie
16 x 2,0 x 3/4"	IC-81119GH06	1	250

ŁĄCZNIK DO RUR PEX

cztery o-ringi



rozmiar	kod	szt. w opak.	szt. w kartonie
16 x 2,0 x 3/4"	IC-81101GH06	1	250

ROZDZIELACZE ZE STALI NIERDZEWNEJ

ROZDZIELACZ DO C.O.

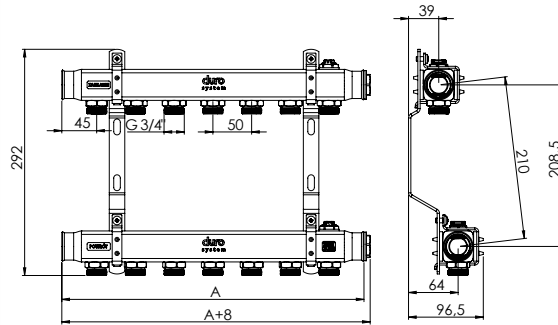

- Kształtowniki profilowane (40 x 41 mm) ze stali nierdzewnej szczotkowanej w gatunku 1.4301 (304), grubość ścianki 1,6 mm,
- króćce przyłączeniowe obiegów grzewczych GZ 3/4" z gniazdem typu eurokonus,
- 2 korki wkrętne GZ 1" niklowane z uszczelką (kolektory zaślepione jednostronnie)
- 2 uchwyty z wkładkami tłumiącymi,
- 2 odpowietzniki ręczne 1/2",
- belki oznakowane naklejkami powrotu (niebieską) oraz zasilania (czerwoną).

wymiar	kod	ilość sekcji	A szerokość (mm)	wysokość (mm)	głębokość (mm)	roztaw (mm)
R-2	D/S-RN-CO-2	2	154	290	100	210
R-3	D/S-RN-CO-3	3	204	290	100	210
R-4	D/S-RN-CO-4	4	254	290	100	210
R-5	D/S-RN-CO-5	5	304	290	100	210
R-6	D/S-RN-CO-6	6	354	290	100	210
R-7	D/S-RN-CO-7	7	404	290	100	210
R-8	D/S-RN-CO-8	8	454	290	100	210
R-9	D/S-RN-CO-9	9	504	290	100	210
R-10	D/S-RN-CO-10	10	554	290	100	210
R-11	D/S-RN-CO-11	11	604	290	100	210
R-12	D/S-RN-CO-12	12	654	290	100	210

ROZDZIELACZ DO O.P.

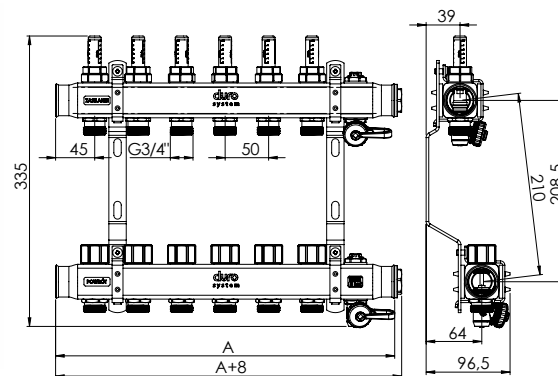

- Kształtowniki profilowane (40 x 41 mm), ze stali nierdzewnej szczotkowanej w gatunku 1.4301 (304), grubość ścianki 1,6 mm,
- króćce przyłączeniowe obiegów grzewczych GZ 3/4" z gniazdem typu eurokonus,
- 2 korki wkrętne GZ 1" niklowane z uszczelką (kolektory zaślepione jednostronnie),
- przepływomierze 0-5 l/min (zasilanie),
- 2 uchwyty z wkładkami tłumiącymi,
- 2 odpowietzniki ręczne 1/2",
- belki oznakowane naklejkami powrotu (niebieską) oraz zasilania (czerwoną),
- zawory regulujące z przyłączem M30x1,5 z pokrętłami regulacyjnymi z tworzywa (powrót),
- zawory spustowe GZ 3/4" posiadające zaślepkę z uszczelką, która służy również do otwierania i zamykania zaworów.

wymiar	kod	ilość sekcji	A szerokość (mm)	wysokość (mm)	głębokość (mm)	roztaw (mm)
R-2	D/S-RN-OP-2	2	204	350	100	210
R-3	D/S-RN-OP-3	3	254	350	100	210
R-4	D/S-RN-OP-4	4	304	350	100	210
R-5	D/S-RN-OP-5	5	354	350	100	210
R-6	D/S-RN-OP-6	6	404	350	100	210
R-7	D/S-RN-OP-7	7	454	350	100	210
R-8	D/S-RN-OP-8	8	504	350	100	210
R-9	D/S-RN-OP-9	9	554	350	100	210
R-10	D/S-RN-OP-10	10	604	350	100	210
R-11	D/S-RN-OP-11	11	654	350	100	210
R-12	D/S-RN-OP-12	12	704	350	100	210
R-13	D/S-RN-OP-13	13	754	350	100	210
R-14	D/S-RN-OP-14	14	804	350	100	210
R-15	D/S-RN-OP-15	15	854	350	100	210
R-16	D/S-RN-OP-16	16	904	350	100	210

ROZDZIELACZ Z ZAWORAMI REGULACYJNYMI

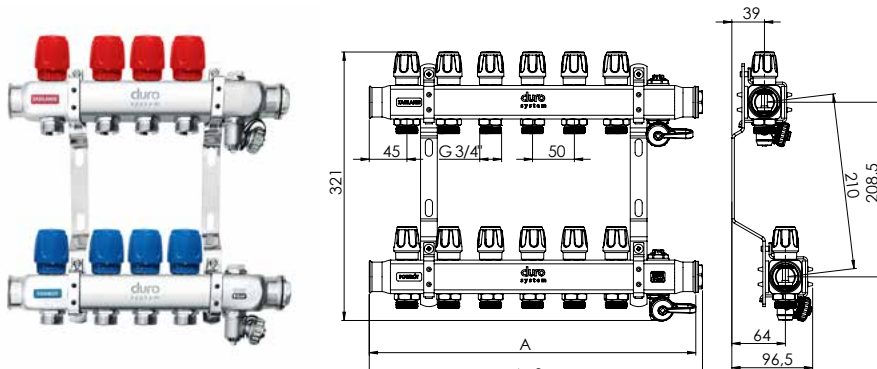

- Kształtowniki profilowane (40 x 41 mm) ze stali nierdzewnej szczotkowanej w gatunku 1.4301 (304), grubość ścianki 1,6 mm,
- króćce przyłączeniowe obiegów grzewczych GZ 3/4" z gniazdem typu eurokonus,
- 2 odpowietrzniki ręczne 1/2",
- 2 korki wkrętne GZ 1" nikielowane z uszczelką (kolektory zaślepione jednostronnie),
- belki oznakowane naklejkami powrotu (niebieską) oraz zasilania (czerwoną),
- zawory spustowe GZ 3/4", posiadające zaślepkę z uszczelką, która służy również do otwierania i zamykania zaworów,
- zawory regulacyjne z pokrętkami: czerwonymi na kolektorze zasilającym, niebieskimi na kolektorze powrotnym,
- uchwyty kolektorów z wkładkami tłumiącymi drgania.

wymiar	kod	ilość sekcji	A szerokość (mm)	wysokość (mm)	głębokość (mm)	rozstaw (mm)
R-2	D/S-RN-ZR-2	2	204	321	100	210
R-3	D/S-RN-ZR-3	3	254	321	100	210
R-4	D/S-RN-ZR-4	4	304	321	100	210
R-5	D/S-RN-ZR-5	5	354	321	100	210
R-6	D/S-RN-ZR-6	6	404	321	100	210
R-7	D/S-RN-ZR-7	7	454	321	100	210
R-8	D/S-RN-ZR-8	8	504	321	100	210
R-9	D/S-RN-ZR-9	9	554	321	100	210
R-10	D/S-RN-ZR-10	10	604	321	100	210
R-11	D/S-RN-ZR-11	11	654	321	100	210
R-12	D/S-RN-ZR-12	12	704	321	100	210

UKŁADY MIESZAJĄCE

NIERDZEWNE

UMN-A

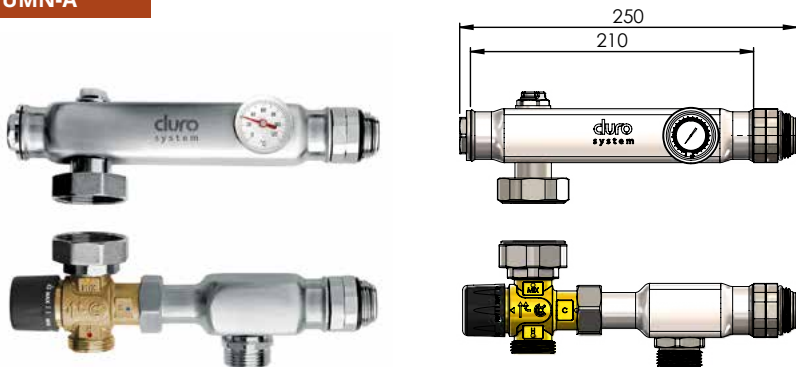

Układ mieszający bez pompy, z zaworem termostycznym mieszającym trójdrogowym Calido, KV=1,6 m3/h

rodzaj	kod
UM-N-A	D/S-UMN-A-B/POMPY

UMN-A-HELIO25/60

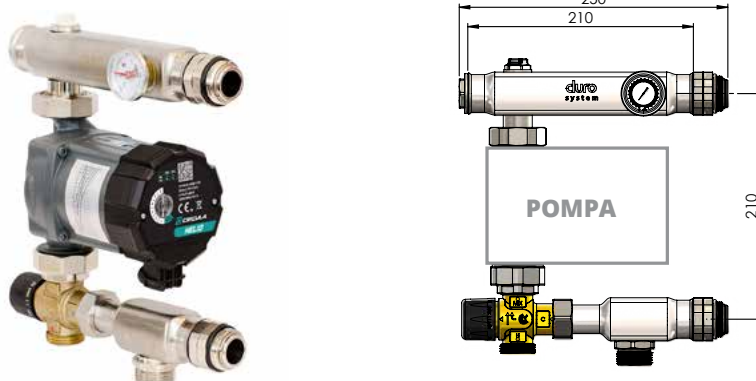

Układ mieszający z pompą elektroniczną Circula Helio 25/60-130 mm z wtyczką, z zaworem termostycznym mieszającym trójdrogowym Calido, KV=1,6 m3/h

rodzaj	kod
UM-N-A	D/S-UMN-A-HELIO25/60

UMN-A-MERC 25/60

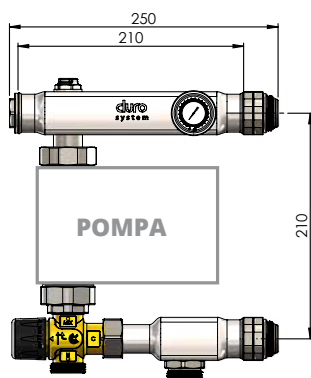

Układ mieszający z pompą elektroniczną Circula Mercurio 25/60-130 mm z wtyczką i przewodem, z zaworem termostatycznym mieszającym trójdrogowym Calido, KV=1,6 m³/h

rodzaj	kod
UM-N-A	D/S-UMN-A-MERC 25/60

UMN-A-TITAN 25/60

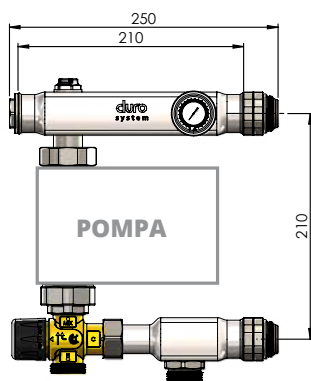

Układ mieszający z pompą elektroniczną Circula Titano 25/60-130 mm z przewodem zasilającym, z zaworem termostatycznym mieszającym trójdrogowym Calido, KV=1,6 m³/h

rodzaj	kod
UM-N-A	D/S-UMN-A-TITAN 25/60

UMN-A-YONOS 25/60

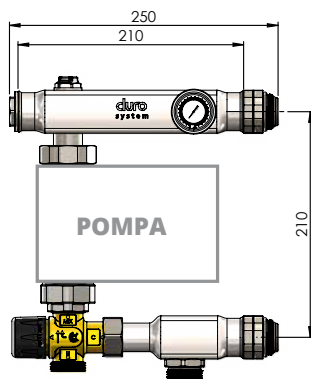

Układ mieszający z pompą elektroniczną Wilo Yonos 25/60-130 mm z przewodem zasilającym, z zaworem termostatycznym mieszającym trójdrogowym Calido, KV=1,6 m³/h

rodzaj	kod
UM-N-A	D/S-UMN-A-YONOS25/60

MOSIĘŻNE

UMA-YONOS 25/60



Układ mieszający z pompą elektroniczną Wilo Yonos 25/60-130 mm z przewodem zasilającym, z zaworem termostatycznym mieszającym trójdrogowym ESBE VTA 322, Kvs=1,6 m³/h

rodzaj	kod
UMA	D/S-UMA-YONOS 25/60

UMB



Układ mieszający bez pompy, z zaworem termostatycznym mieszającym trójdrogowym ESBE VTA 372, Kvs=3,4 m³/h

rodzaj	kod
UMB	D/S-UMB-B/POMPY

UMB-MERC 25/60



Układ mieszający z pompą elektroniczną Circola Mercurio 25/60-130 mm z wtyczką i przewodem, z zaworem termostatycznym mieszającym trójdrogowym ESBE VTA 372, Kvs=3,4 m³/h

rodzaj	kod
UMB	D/S-UMB-MERC 25/60

UMB-PARA 25/60



Układ mieszający z pompą elektroniczną Wilo Yonos 25/60-130 mm z przewodem zasilającym, z zaworem termostatycznym mieszającym trójdrogowym ESBS VTA 372, Kvs=3,4 m³/h.

rodzaj	kod
UMB	D/S-UMB-PARA 25/60

DWUFUNKCYJNE - NIERDZEWNE

UMND

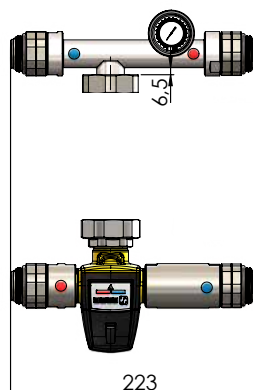

Układ mieszający dwufunkcyjny bez pompy, z zaworem termostatycznym mieszającym trójdrogowym ESBE VTA 552, Kvs=3,2 m³/h

rodzaj	kod
UMND	D/S-UMND-B/POMPY

UMND-MERC

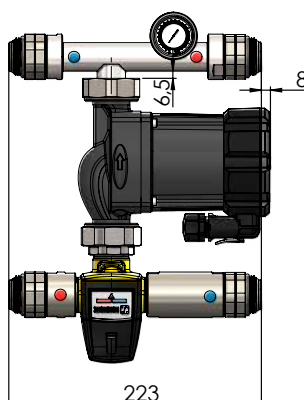

Układ mieszający dwufunkcyjny z pompą elektroniczną Mercurio 25/60-130 mm, z zaworem termostatycznym mieszającym trójdrogowym ESBE VTA 552, Kvs=3,2 m³/h

rodzaj	kod
UMND	D/S-UMND-MERC

UMND-PARA



Układ mieszający dwufunkcyjny z pompą elektroniczną Wilo Yonos 25/60-130 mm, z zaworem termostatycznym mieszającym trójdrogowym ESBE VTA 552, Kvs=3,2 m³/h

rodzaj	kod
UMND	D/S-UMND-PARA

GRUPY POMPOWE

GRUPY POMPOWE ZE SPRZĘGŁO - ROZDZIELACZEM I OBUDOWĄ.

DANE TECHNICZNE:

Moc instalacji ≤ 30 kW

Maksymalne ciśnienie robocze: P max 6 bar

Maksymalna temperatura robocza: T max 90°C

Medium: woda (zgodna z PN-C-04607:1993) oraz roztwór wody z glikolem do 50%

Zakres regulacji temperatury zaworu termostaticznego trójdrogowego: 20÷43°C

Kvs zaworu mieszającego trójdrogowego ESBE 6,3 m³/h lub Calido 8,4 m³/h

GRUPY POMPOWE MOŻNA MONTOWAĆ W POZYCJACH:

- czynnik grzewczy pompowany do dołu (rys. A)
- czynnik grzewczy pompowany do góry (rys. B)
- czynnik grzewczy pompowany w lewą lub prawą stronę – ustawienie boczne (rys. C)

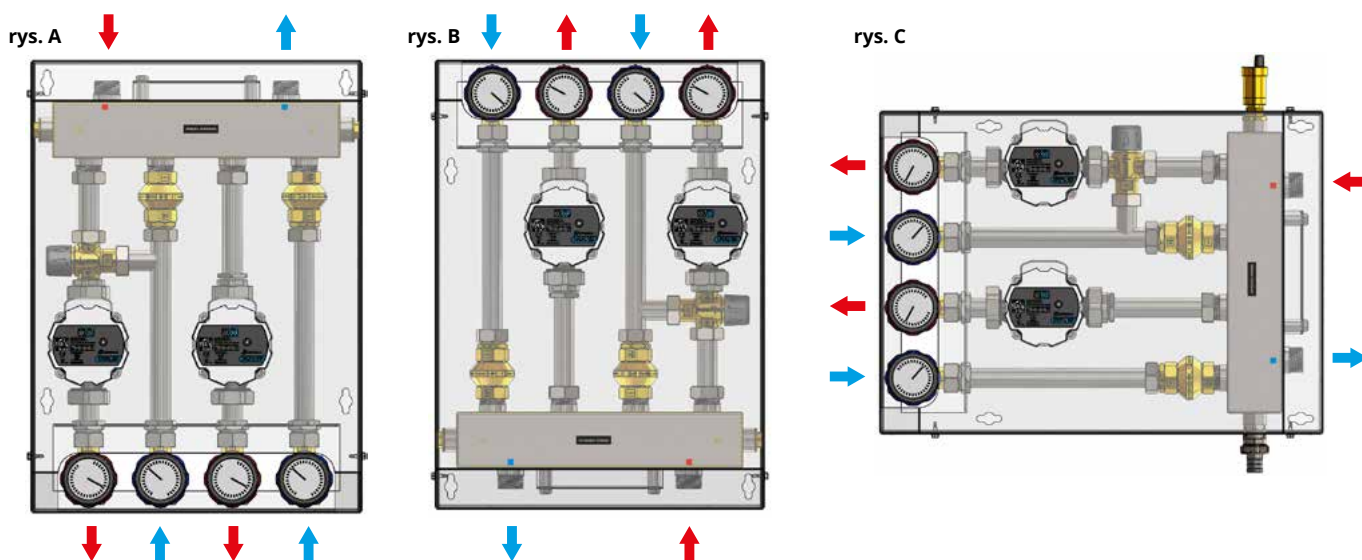

RODZAJE SEKCJI GRZEWCYCH



B
bezpośrednia
(bez podmieszania)

 przeznaczenie:
centralne ogrzewanie



ZTM
z trójdrogowym
zaworem termostaticznym

 przeznaczenie:
ogrzewanie podłogowe



Z3D
z trójdrogowym
zaworem mieszającym

 przeznaczenie:
ogrzewanie podłogowe

3-SEKCYJNE

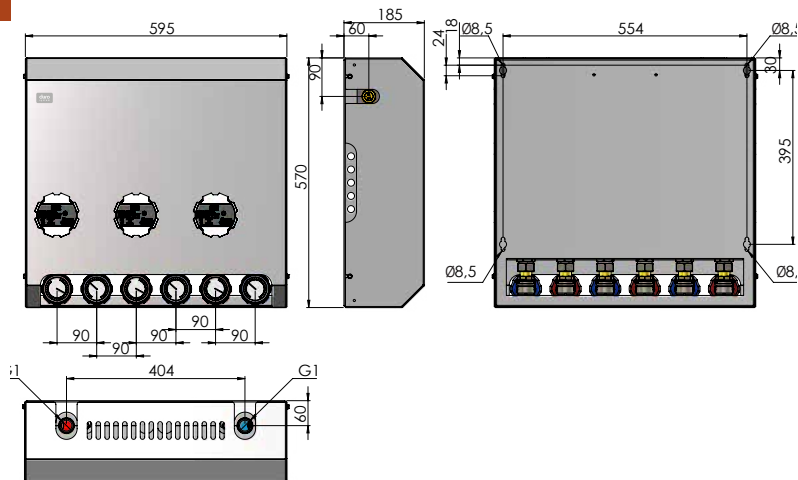

DOSTĘPNE KONFIGURACJE GRUP POMPOWYCH Z 3 SEKCJAMI GRZEWCZYMI

sekcje	rodzaj	kod
1 SEKCJA	BEZPOŚREDNIA Z POMPĄ CIRCULA 25/60-130, Z ZAWORAMI KULOWYMI S30 W/W 1" Z TERMOMETREM I ZAWOREM ZWROTNYM PIONIER 1"	
2 SEKCJA	BEZPOŚREDNIA Z POMPĄ CIRCULA 25/60-130, Z ZAWORAMI KULOWYMI S30 W/W 1" Z TERMOMETREM I ZAWOREM ZWROTNYM PIONIER 1"	D/S-GPT-B-B-B
3 SEKCJA	BEZPOŚREDNIA Z POMPĄ CIRCULA 25/60-130, Z ZAWORAMI KULOWYMI S30 W/W 1" Z TERMOMETREM I ZAWOREM ZWROTNYM PIONIER 1"	
1 SEKCJA	BEZPOŚREDNIA Z POMPĄ CIRCULA 25/60-130, Z ZAWORAMI KULOWYMI S30 W/W 1" Z TERMOMETREM I ZAWOREM ZWROTNYM PIONIER 1"	
2 SEKCJA	BEZPOŚREDNIA Z POMPĄ CIRCULA 25/60-130, Z ZAWORAMI KULOWYMI S30 W/W 1" Z TERMOMETREM I ZAWOREM ZWROTNYM PIONIER 1"	D/S-GPT-B-B-ZTM
3 SEKCJA	Z ZAWOREM TERMOSTATYCZNYM MIESZAJĄCYM, Z POMPĄ CIRCULA 25/60-130, Z ZAWORAMI KULOWYMI S30 W/W 1" Z TERMOMETREM I ZAWOREM ZWROTNYM PIONIER 1"	
1 SEKCJA	BEZPOŚREDNIA Z POMPĄ CIRCULA 25/60-130, Z ZAWORAMI KULOWYMI S30 W/W 1" Z TERMOMETREM I ZAWOREM ZWROTNYM PIONIER 1"	
2 SEKCJA	BEZPOŚREDNIA Z POMPĄ CIRCULA 25/60-130, Z ZAWORAMI KULOWYMI S30 W/W 1" Z TERMOMETREM I ZAWOREM ZWROTNYM PIONIER 1"	D/S-GPT-B-B-Z3D
3 SEKCJA	Z ZAWOREM MIESZAJĄCYM 3-DROGOWYM, SIŁOWNIKIEM, Z POMPĄ CIRCULA 25/60-130, Z ZAWORAMI KULOWYMI S30 W/W 1" Z TERMOMETREM I ZAWOREM ZWROTNYM PIONIER 1"	
1 SEKCJA	BEZPOŚREDNIA Z POMPĄ CIRCULA 25/60-130, Z ZAWORAMI KULOWYMI S30 W/W 1" Z TERMOMETREM I ZAWOREM ZWROTNYM PIONIER 1"	
2 SEKCJA	Z ZAWOREM TERMOSTATYCZNYM MIESZAJĄCYM, Z POMPĄ CIRCULA 25/60-130, Z ZAWORAMI KULOWYMI S30 W/W 1" Z TERMOMETREM I ZAWOREM ZWROTNYM PIONIER 1"	D/S-GPT-B-ZTM-ZTM
3 SEKCJA	Z ZAWOREM TERMOSTATYCZNYM MIESZAJĄCYM, Z POMPĄ CIRCULA 25/60-130, Z ZAWORAMI KULOWYMI S30 W/W 1" Z TERMOMETREM I ZAWOREM ZWROTNYM PIONIER 1"	
1 SEKCJA	BEZPOŚREDNIA Z POMPĄ CIRCULA 25/60-130, Z ZAWORAMI KULOWYMI S30 W/W 1" Z TERMOMETREM I ZAWOREM ZWROTNYM PIONIER 1"	
2 SEKCJA	Z ZAWOREM TERMOSTATYCZNYM MIESZAJĄCYM, Z POMPĄ CIRCULA 25/60-130, Z ZAWORAMI KULOWYMI S30 W/W 1" Z TERMOMETREM I ZAWOREM ZWROTNYM PIONIER 1"	D/S-GPT-B-ZTM-Z3D
3 SEKCJA	Z ZAWOREM MIESZAJĄCYM 3-DROGOWYM, SIŁOWNIKIEM, Z POMPĄ CIRCULA 25/60-130, Z ZAWORAMI KULOWYMI S30 W/W 1" Z TERMOMETREM I ZAWOREM ZWROTNYM PIONIER 1"	
1 SEKCJA	BEZPOŚREDNIA Z POMPĄ CIRCULA 25/60-130, Z ZAWORAMI KULOWYMI S30 W/W 1" Z TERMOMETREM I ZAWOREM ZWROTNYM PIONIER 1"	
2 SEKCJA	Z ZAWOREM MIESZAJĄCYM 3-DROGOWYM, SIŁOWNIKIEM Z POMPĄ CIRCULA 25/60-130, Z ZAWORAMI KULOWYMI S30 W/W 1" Z TERMOMETREM I ZAWOREM ZWROTNYM PIONIER 1"	D/S-GPT-B-Z3D-Z3D
3 SEKCJA	Z ZAWOREM MIESZAJĄCYM 3-DROGOWYM, SIŁOWNIKIEM Z POMPĄ CIRCULA 25/60-130, Z ZAWORAMI KULOWYMI S30 W/W 1" Z TERMOMETREM I ZAWOREM ZWROTNYM PIONIER 1"	
1 SEKCJA	Z ZAWOREM TERMOSTATYCZNYM MIESZAJĄCYM, Z POMPĄ CIRCULA 25/60-130, Z ZAWORAMI KULOWYMI S30 W/W 1" Z TERMOMETREM I ZAWOREM ZWROTNYM PIONIER 1"	
2 SEKCJA	Z ZAWOREM TERMOSTATYCZNYM MIESZAJĄCYM, Z POMPĄ CIRCULA 25/60-130, Z ZAWORAMI KULOWYMI S30 W/W 1" Z TERMOMETREM I ZAWOREM ZWROTNYM PIONIER 1"	D/S-GPT-ZTM-ZTM-ZTM
3 SEKCJA	Z ZAWOREM TERMOSTATYCZNYM MIESZAJĄCYM, Z POMPĄ CIRCULA 25/60-130, Z ZAWORAMI KULOWYMI S30 W/W 1" Z TERMOMETREM I ZAWOREM ZWROTNYM PIONIER 1"	
1 SEKCJA	Z ZAWOREM TERMOSTATYCZNYM MIESZAJĄCYM, Z POMPĄ CIRCULA 25/60-130, Z ZAWORAMI KULOWYMI S30 W/W 1" Z TERMOMETREM I ZAWOREM ZWROTNYM PIONIER 1"	
2 SEKCJA	Z ZAWOREM TERMOSTATYCZNYM MIESZAJĄCYM, Z POMPĄ CIRCULA 25/60-130, Z ZAWORAMI KULOWYMI S30 W/W 1" Z TERMOMETREM I ZAWOREM ZWROTNYM PIONIER 1"	D/S-GPT-ZTM-ZTM-Z3D
3 SEKCJA	Z ZAWOREM MIESZAJĄCYM 3-DROGOWYM, SIŁOWNIKIEM, Z POMPĄ CIRCULA 25/60-130, Z ZAWORAMI KULOWYMI S30 W/W 1" Z TERMOMETREM I ZAWOREM ZWROTNYM PIONIER 1"	
1 SEKCJA	Z ZAWOREM TERMOSTATYCZNYM MIESZAJĄCYM, Z POMPĄ CIRCULA 25/60-130, Z ZAWORAMI KULOWYMI S30 W/W 1" Z TERMOMETREM I ZAWOREM ZWROTNYM PIONIER 1"	
2 SEKCJA	Z ZAWOREM MIESZAJĄCYM 3-DROGOWYM, SIŁOWNIKIEM, Z POMPĄ CIRCULA 25/60-130, Z ZAWORAMI KULOWYMI S30 W/W 1" Z TERMOMETREM I ZAWOREM ZWROTNYM PIONIER 1"	D/S-GPT-ZTM-Z3D-Z3D
3 SEKCJA	Z ZAWOREM MIESZAJĄCYM 3-DROGOWYM, SIŁOWNIKIEM, Z POMPĄ CIRCULA 25/60-130, Z ZAWORAMI KULOWYMI S30 W/W 1" Z TERMOMETREM I ZAWOREM ZWROTNYM PIONIER 1"	
1 SEKCJA	Z ZAWOREM MIESZAJĄCYM 3-DROGOWYM, SIŁOWNIKIEM, Z POMPĄ CIRCULA 25/60-130, Z ZAWORAMI KULOWYMI S30 W/W 1" Z TERMOMETREM I ZAWOREM ZWROTNYM PIONIER 1"	
2 SEKCJA	Z ZAWOREM MIESZAJĄCYM 3-DROGOWYM, SIŁOWNIKIEM, Z POMPĄ CIRCULA 25/60-130, Z ZAWORAMI KULOWYMI S30 W/W 1" Z TERMOMETREM I ZAWOREM ZWROTNYM PIONIER 1"	D/S-GPT-Z3D-Z3D-Z3D
3 SEKCJA	Z ZAWOREM MIESZAJĄCYM 3-DROGOWYM, SIŁOWNIKIEM, Z POMPĄ CIRCULA 25/60-130, Z ZAWORAMI KULOWYMI S30 W/W 1" Z TERMOMETREM I ZAWOREM ZWROTNYM PIONIER 1"	



D/S-GPT-B-B-B



D/S-GPT-B-B-ZTM



D/S-GPT-B-B-Z3D



D/S-GPT-B-ZTM-ZTM



D/S-GPT-B-ZTM-Z3D



D/S-GPT-B-Z3D-Z3D



D/S-GPT-ZTM-ZTM-ZTM



D/S-GPT-ZTM-ZTM-Z3D



D/S-GPT-ZTM-Z3D-Z3D



D/S-GPT-Z3D-Z3D-Z3D

STEROWANIE

PRZEWODOWO - BEZPRZEWODOWA LISTWA DO OGRZEWANIA PODŁOGOWEGO

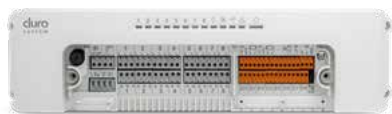

wymiar (mm)	kod	szt. w kartonie
330x90x50	D/S-SP-PBL-EF08RF	-

PRZEWODOWY PANEL POKOJOWY ECO STER90 DO ECO FLOOR BIAŁY



wymiar	kod	szt. w kartonie
144x97x20	D/S-SP-PP90B	-

PRZEWODOWY PANEL POKOJOWY ECO STER90 DO ECO FLOOR CZARNY



wymiar	kod	szt. w kartonie
144x97x20	D/S-SP-PP90C	-

BEZPRZEWODOWY TERMOSTAT POKOJOWY ESTER X40 BIAŁY



wymiar	kod	szt. w kartonie
87x87x27,3	D/S-SP-BT40B	-

PRZEWODOWY TERMOSTAT POKOJOWY ECO STER 40 BIAŁY



wymiar	kod	szt. w kartonie
87x87x27,3	D/S-SP-PT40B	-

BEZPRZEWODOWY CZUJNIK TEMPERATURY POKOJOWEJ ESTER X20 BIAŁY



wymiar	kod	szt. w kartonie
57x57x20	D/S-SP-BC20B	-

PRZEWODOWY CZUJNIK TEMPERATURY ST EX1 BIAŁY



wymiar	kod	szt. w kartonie
57x57x20	D/S-SP-PCTB	90

MODUŁ INTERNETOWY ECO NET 300



kod	szt. w kartonie
DS-SP-MI300	-

SIŁOWNIK TERMoeLEKTRYCZNY TTO 230V,
M30 X1,5

kod	szt. w kartonie
DS-SP-ST230	-

SZAFKI INSTALACYJNE DO ROZDZIELACZY

SZAFKA PODTYNKOWA TYP SWP



- regulowana wysokość w zakresie 700 – 800 mm
- regulowana głębokość w zakresie 120 – 170 mm
- odemowalne lakierowane drzwiczki z ramką na okres montażu instalacji, tynkowania i malowania ścian
- zamek z przecięciem lub typu "YALE"
- całość z blachy stalowej ocynkowanej, drzwiczki i ramka standardowo lakierowane lakierem proszkowym w kolorze białym (RAL 9010)
- kpl. przewodnic i śrub do zamontowania rozdzielacza
- opakowanie karton

rodzaj	wymiary B x H min x G min	kod
SWP-0	380x700x120	TE-0999-SWP0
SWP-1	430x700x120	TE-1000-SWP1
SWP-2	560x700x120	TE-1001-SWP2
SWP-3	710x700x120	TE-1002-SWP3
SWP-4	790x700x120	TE-1003-SWP4
SWP-5	960x700x120	TE-1008-SWP5
SWP-6	1130x700x120	TE-10080-SWP6

SZAFKA NATYNKOWA TYP SW



- głębokość 110 mm
- regulowana wysokość w zakresie 700 – 800 mm
- odemowalne lakierowane drzwiczki
- zamek z przecięciem lub typu "YALE"
- całość z blachy stalowej ocynkowanej, standardowo wszystkie powierzchnie lakierowane lakierem proszkowym w kolorze białym (RAL 9010)
- kpl. przewodnic i śrub do zamontowania rozdzielacza
- opakowanie karton

rodzaj	wymiary B x H min x G min	kod
SW-1	420x700x110	TE-10150-SW1
SW-2	550x700x110	TE-10151-SW2
SW-3	700x700x110	TE-10152-SW3
SW-4	780x700x110	TE-10153-SW4
SW-5	950x700x110	TE-10154-SW-5
SW-6	1120x700x110	TE-10155-SW-6

6



POMPY



Pompa Mercurio Circula

- PATENT NA WYNAŁAZEK
- TULEJA INSPEKCYJNA UMIESZCZONA W OSI WAŁU
- SAMOODPOWIETRZAJĄCA KONSTRUKCJA
- SERWIS 48 H W DOMU KLIENTA

POMPY CYRKULACYJNE DO WODY PITNEJ

VI. POMPY

POMPA PLATINO

z programatorem i wbudowanym czujnikiem temperatury

230V-50Hz, IP 44, Tmax 95°C

Klasa F, PN10, Hmax 1,2 m,

Qmax 10 l/min.

W komplecie:

- przewód z wtyczką.

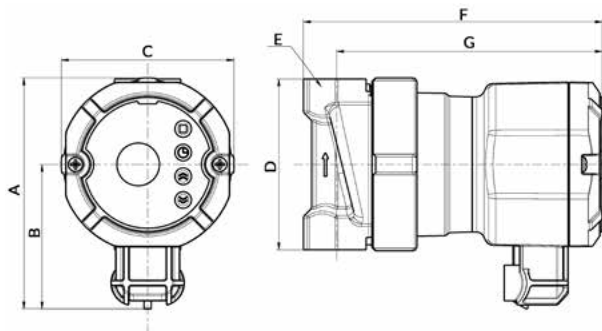

OSZCZĘDNOŚĆ WODY SERWIS W DOMU KLIENTA CICHE DZIAŁANIE OSZCZĘDNOŚĆ ENERGII

rodzaj	kod	szt. w kartonie
15/10	CI-P-PLATINO 15	8

A	B	C	D	E	F	G
97	61	73	72	G1/2	126	112

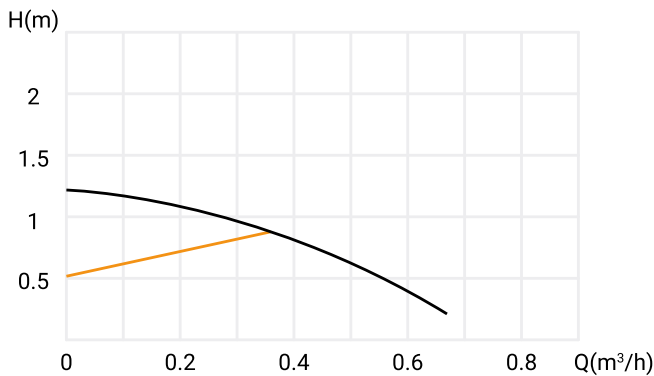

POMPA TORIO

230V-50Hz, IP 44, Tmax 95°C

Klasa F, PN10, Hmax 1,2 m

Qmax 12 l/min.

W komplecie:

- przewód z wtyczką

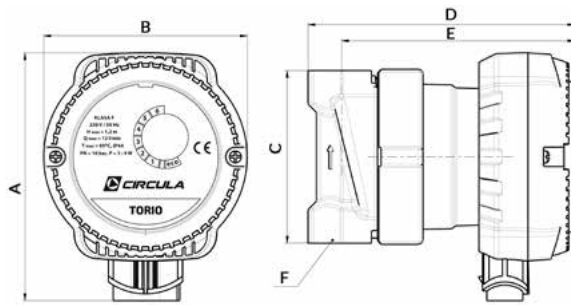

OSZCZĘDNOŚĆ WODY SERWIS W DOMU KLIENTA CICHE DZIAŁANIE OSZCZĘDNOŚĆ ENERGII

rodzaj	kod	szt. w kartonie
15/12	CI-P-TORIO 15/12	8

A	B	C	D	E	F
103	85	72	111	97	G1/2

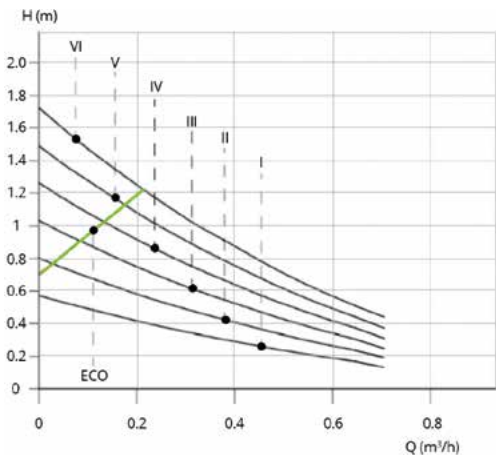

POMPA 3-BIEGOWA

 230V~50Hz, IP 44, TF 110,
 Klasa F, PN10

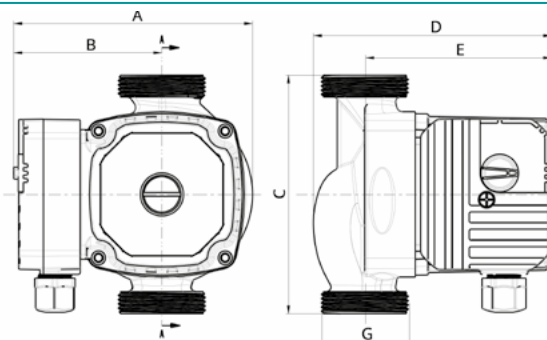
 W komplecie:
 • półśrubunki
 • przewód z wtyczką

rodzaj	kod	przepływ maksymalny [m ³ /h]	max. wysokość podnoszenia [m]	długość montażowa [mm]	średnica przyłączeniowa korpusu [cal]	szt. w kartonie	A	B	C	D	E	G
25/40 180	CI-PC25/40-180	2,9	4	180	1 1/2"	8	130	81	180	131	101	1 1/2"
25/60 180	CI-PC25/60-180	3,3	6	180	1 1/2"	8	130	81	180	131	101	1 1/2"
25/60 130	CI-PC25/60-130	3,3	6	130	1 1/2"	8	130	81	130	131	101	1 1/2"
25/60 130	CI-PC25/60-130 BPS*	3,3	6	130	1 1/2"	8	130	81	130	131	101	1 1/2"
25/80 180	CI-PC25/80-180	6,9	8	180	1 1/2"	4	130	81	180	131	101	1 1/2"
32/80 180	CI-PC32/80-180	9,6	8	180	2"	4	130	81	180	131	101	2"

* bez przewodu i półśrubunków

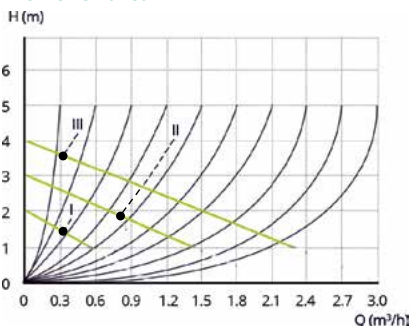
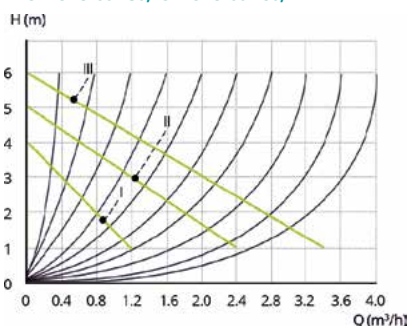
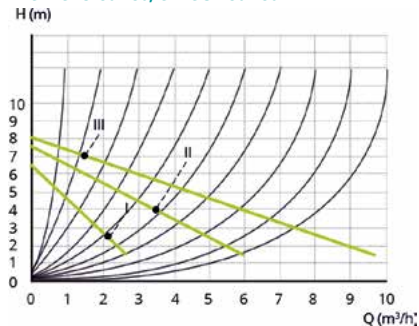
CI-PC 25/40-180

CI-PC 25/60-130, CI-PC 25/60-180,

CI-PC 25/80-180, CI-PC 32/80-180

POMPY ELEKTRONICZNE
POMPA MERCURIO

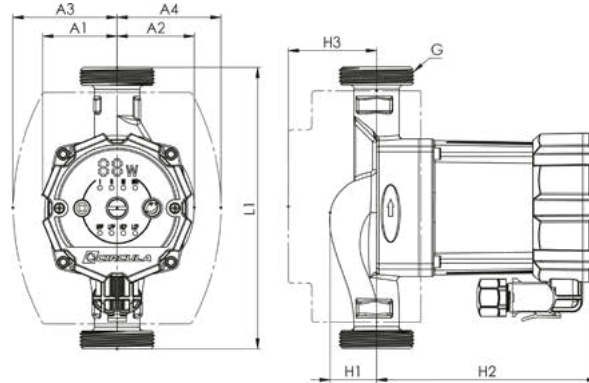
 Tuleja w osi wirnika umożliwia ręczne odpowietrzanie oraz obrót wirnikiem
 230V~50Hz, IP 44, TF 110,

Klasa F, PN10,

Współczynnik efektywności energetycznej: EEI ≤ 0,20

 W komplecie:
 • półśrubunki
 • pianka biodegradowalna
 • przewód z wtyczką

rodzaj	kod	moc [W]	przepływ maksymalny [m ³ /h]	max. wysokość podnoszenia [m]	długość montażowa [mm]	średnica przyłączeniowa korpusu [cal]	szt. w kartonie	L1	A1	A2	A3	A4	H1	H2	H3	G
25/40 180	CI-PE-MERCURIO 25/40	5-22	2,6	4	180	1 1/2"	8	180	47	49	67	67	30	140	57	1 1/2"
25/60 180	CI-PE-MERCURIO 25/60	5-45	3,6	6	180	1 1/2"	8	180	47	49	67	67	30	140	57	1 1/2"

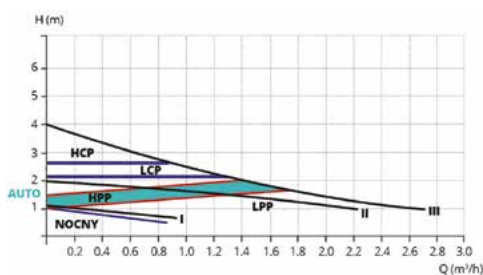
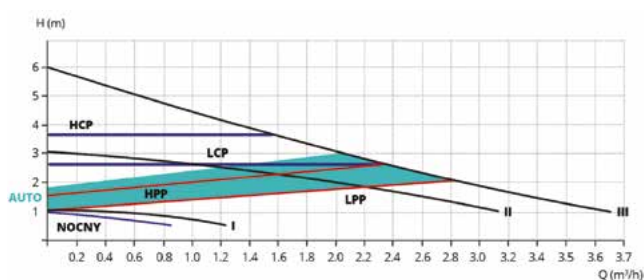
CI-PE-MERC 25/40

CI-PE-MERC 25/60/130, CI-PE-MERCURIO 25/60

POMPA HELIO

230V~50Hz, IP 44, Tmax 95°C

Klasa F, PN10, Hmax 1,2 m, Qmax 12 l/min.

Współczynnik efektywności energetycznej: EEI ≤0,20

W komplecie:

- przewód z wtyczką kątową
- uszczelki



SERWIS W DOMU KLIENTA



CICHE DZIAŁANIE



OSZCZĘDNOŚĆ ENERGII

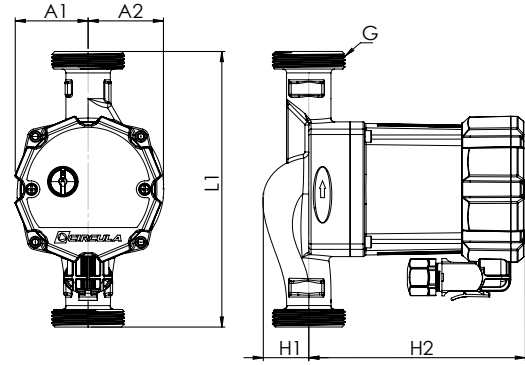

rodzaj	kod	szt. w kartonie
25/60 130	CI-HELIO 25/60-130	8
25/40 180	CI-HELIO 25/40-180	8
25/60 180	CI-HELIO 25/60-180	8

L1	A1	A2	H1	H2	G
130	47	49	30	140	1 1/2
180	47	49	30	140	1 1/2
180	47	49	30	140	1 1/2

H(m) CI-HELIO 25/40-180

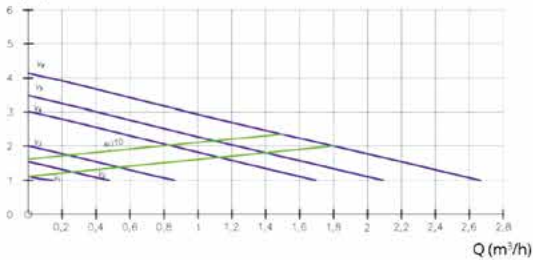

H(m) CI-HELIO 25/60-130, CI-HELIO 25/60-180,

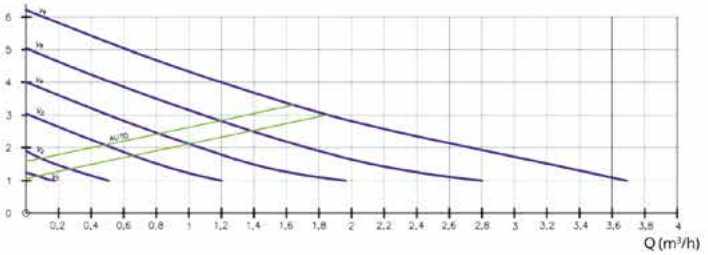

POMPA TITANIO

Funkcja autoodpowietrzania oraz rozruchu silnika

Wypożyczona w złącze sterowania sygnałem PWM

230V~50Hz, IP 44, TF 95°C, Klasa E, PN10,

Współczynnik efektywności energetycznej: EEI ≤0,20

W komplecie:

- przewód z wtyczką



SERWIS W DOMU KLIENTA



CICHE DZIAŁANIE



OSZCZĘDNOŚĆ ENERGII



AUTOMATYCZNE ODPOWIEDZIANIE

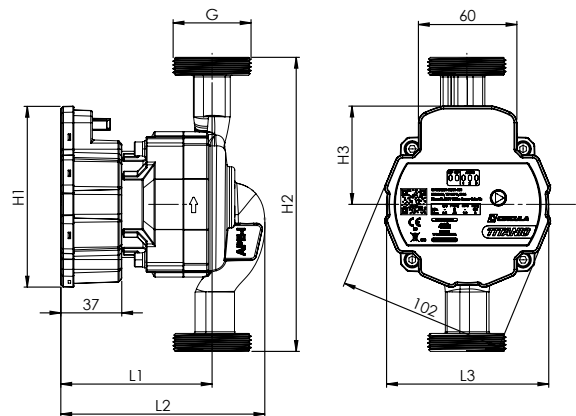

rodzaj	kod	szt. w kartonie
25/40 180	CI-TITANIO 25/40-180	8
25/60 130	CI-TITANIO 25/60-130	8
25/60 180	CI-TITANIO 25/60-180	8
25/80 130	CI-TITANIO 25/80-130	8
25/80 180	CI-TITANIO 25/80-180	8
32/80 180	CI-TITANIO 32/80-180	8

L1	L2	L3	H1	H2	H3	G
93	126	99	110	180	60	1 1/2"
93	126	99	110	130	60	1 1/2"
93	126	99	110	180	60	1 1/2"
93	126	99	110	130	60	1 1/2"
93	126	99	110	180	60	1 1/2"
93	126	99	110	180	60	2"

CI-TITANIO 25/40

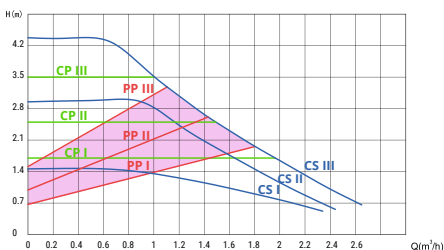

CI-TITANIO 25/60

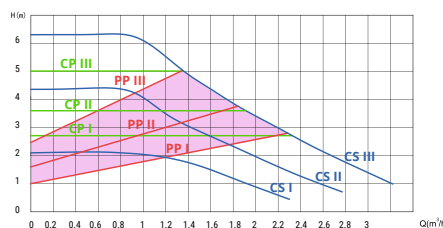

CI-TITANIO 25/80, CI-TITANIO 32/80

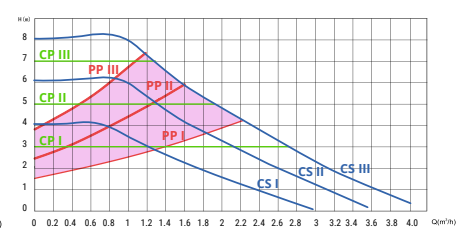

- **PP** (krzywa proporcjonalnego ciśnienia)
- **CP** (krzywa stałego ciśnienia)
- **CS** (krzywa stała)
- **AUTO**

POMPA SELENIO

Funkcja autoodpowietrzania oraz rozruchu silnika

230V~50Hz, IP 44, TF 110°C,
Klasa F, PN10,

Współczynnik efektywności energetycznej: EEI ≤0,23

W komplecie:

- półśrubunki
- przewód z wtyczką

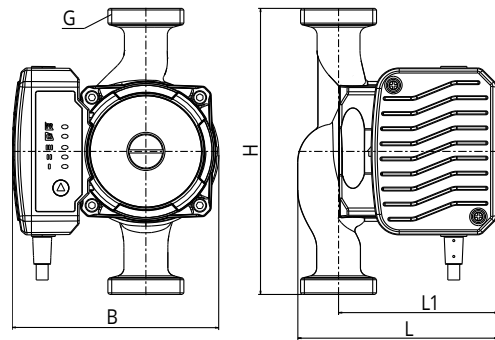

rodzaj	kod	moc [W]	przepływ maksymalny [m³/h]	max. wysokość podnoszenia [m]	średnica przyłączeniowa korpusu [cal]	szt. w kartonie	L	L1	H	B	G
25/100 180	CI-SELEN 25/100-180	140	7,5	0 - 10	1 1/2"	8	130	95	180	143	1 1/2"
32/100 180	CI-SELEN 32/100-180	140	8	0 - 10	2"	8	130	95	180	143	2"
25/120 180	CI-SELEN 25/120-180	180	8,5	0 - 12	1 1/2"	8	130	95	180	143	1 1/2"
32/120 180	CI-SELEN 32/120-180	180	9	0 - 12	2"	8	130	95	180	143	2"

CI-SELEN 25/100 180

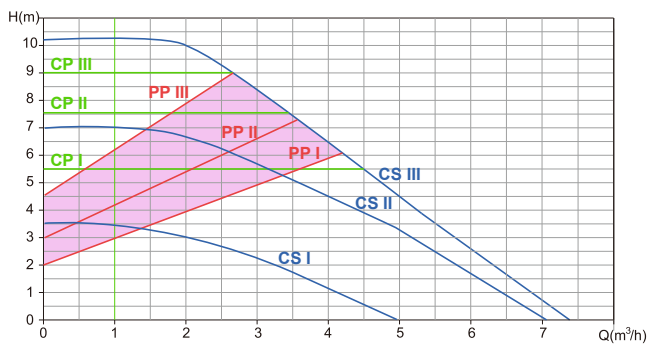

CI-SELEN 25/120 180

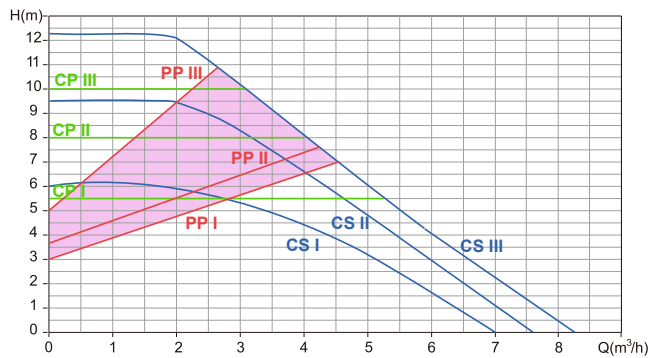

CI-SELEN 32/100 180

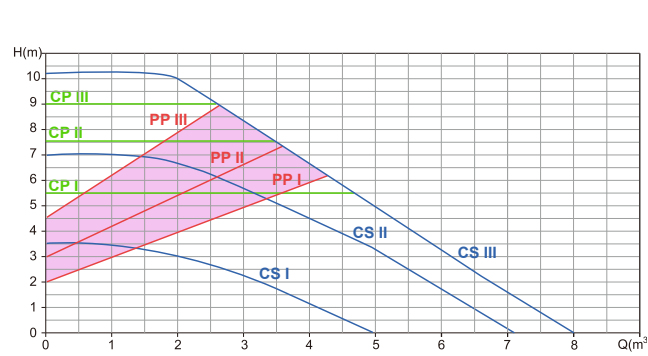

CI-SELEN 32/120 180

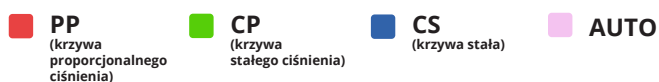
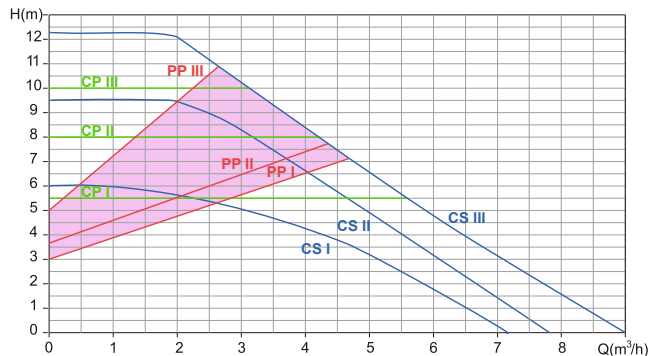

POMPA GALIO

Funkcja autoodpowietrzania oraz rozruchu silnika

Wyświetlacz LED

230V-50Hz, IP 44, TF 95°C
Klasa E, PN10

Współczynnik efektywności energetycznej: EEL ≤0,20

W komplecie:

- półśrubunki
- przewód z wtyczką

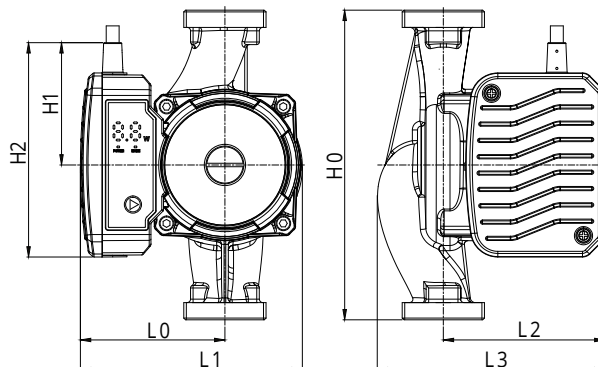

SERWIS W DOMU KLIENTA

CIĘŻE DZIAŁANIE

OSZCZĘDNOŚĆ ENERGII

AUTOMATYCZNE ODPOWIEDZIANIE

rodzaj	kod	moc [W]	przepływ maksymalny [m³/h]	max. wysokość podnoszenia [m]	średnica przyłączeniowa korpusu [cal]	szt. w kartonie	L0	L1	L2	L3	H0	H1	H2
25/80-180	CI-GALIO 25/80-180	80	4,5	0,3-8	1 1/2"	8	84	130	94	132	180	71	125
32/80-180	CI-GALIO 32/80-180	80	5,0	0,3-8	2"	8	84	130	94	132	180	71	125

CI-GALIO 25/80 180

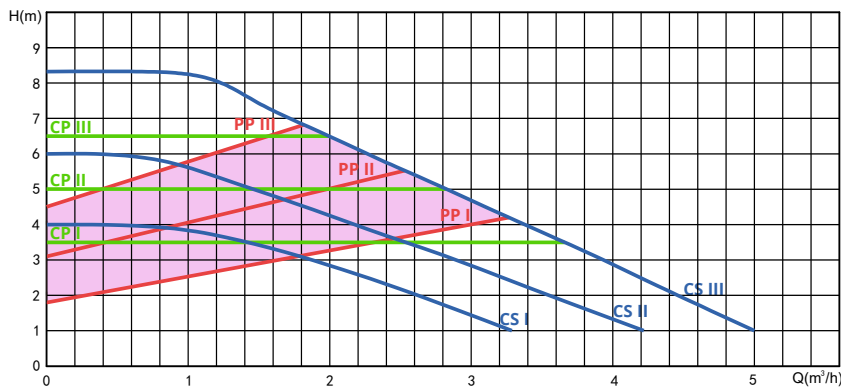

- PP** (krzywa proporcjonalnego ciśnienia)
- CP** (krzywa stałego ciśnienia)
- CS** (krzywa stała)
- AUTO**

CI-GALIO 32/80 180

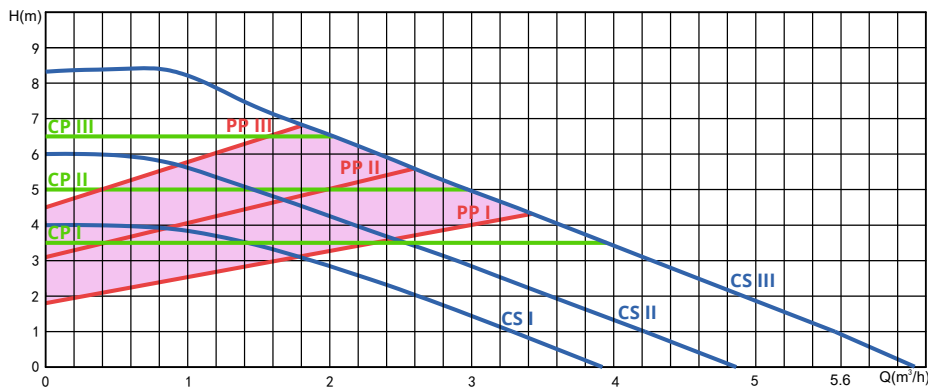

- PP** (krzywa proporcjonalnego ciśnienia)
- CP** (krzywa stałego ciśnienia)
- CS** (krzywa stała)
- AUTO**

WSPARCIE SERWISOWE

Infolinia serwisowa

-  **889 808 808**
-  **(94)3462768**
-  **serwis@arka-instalacje.pl**

Serwis 48H w domu klienta

Zapewniamy serwis pomp w domu klienta w przypadku awarii lub konieczności wymiany gwarancyjnej pompy. Współpracujemy z kilkudziesięcioma serwisantami na terenie całego kraju. W ciągu 48 godzin od otrzymania zgłoszenia serwisowego zostają podjęte działania polegające na ustaleniu sposobu załatwienia reklamacji, wysłaniu pompy zastępczej lub umówienie serwisu zewnętrznego.



ASP - Autoryzowany Serwis Pomp

Posiadamy niemal 100 **Autoryzowanych Serwisów Pomp** u naszych klientów w całej Polsce. Zadaniem ASP jest wymiana w punkcie serwisowym uszkodzonej pompy na pompę zastępczą, po przeprowadzeniu wstępnej weryfikacji pompy.





BATERIE

- STAL NIERDZEWNA SZCZOTKOWANA
- DWUSTOPNIOWA GŁOWICA
- NANOPOWŁOKA
- NAPOWIETRZACZ ANTYKAMIENNY
- OSZCZĘDNOŚĆ WODY
- 5 LAT GWARANCJI



**Bateria umywalkowa
stojąca seria Acero**
Duro

SERIA ACERO

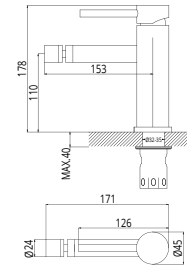
5
LAT
GWARANCJI

kod	opis	sztuk w kartonie
D/B-17.08	bateria bidetowa, stojąca, głowica Ø35	12

SERIA ACERO

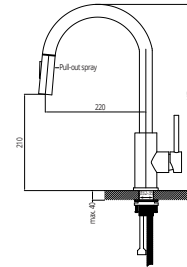
5
LAT
GWARANCJI

kod	opis	sztuk w kartonie
D/B-17.09	bateria zlewozmywakowa, stojąca, z wyciąganą i ruchomą wylewką i dodatkowym regulatorem strumienia, głowica Ø35	8

SERIA ACERO

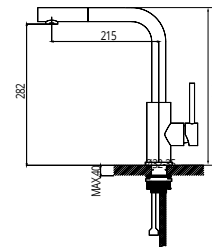
5
LAT
GWARANCJI

kod	opis	sztuk w kartonie
D/B-17.09KW	bateria zlewozmywakowa, stojąca, kątowna z wyciąganą i ruchomą wylewką, głowica Ø35	8

SERIA ACERO

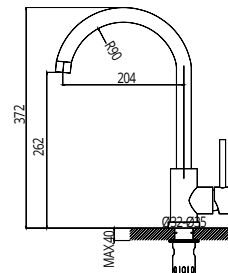
5
LAT
GWARANCJI

kod	opis	sztuk w kartonie
D/B-17.10	bateria zlewozmywakowa, stojąca, rurowa, z ruchomą wylewką, głowica Ø35	10

SERIA ACERO

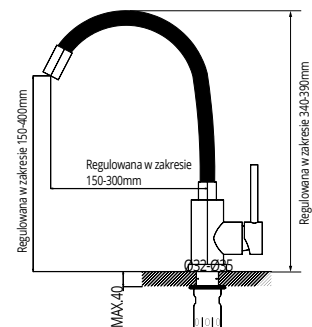
5
LAT
GWARANCJI

kod	opis	sztuk w kartonie
D/B-17.10EW	bateria zlewozmywakowa, stojąca, rurowa z elastyczną i ruchomą wylewką, głowica Ø35	10

SERIA OMBRA

SERIA OMBRA



NAPOWIETRZACZ ANTYKAMIENNY OSZCZĘDNOŚĆ WODY SERWIS W DOMU KLIENTA

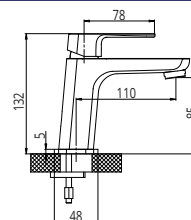

kod	opis	sztuk w kartonie
D/B-18.01BK	bateria umywalkowa, stojąca, czarny mat, głowica Ø25	10

SERIA OMBRA



SERWIS W DOMU KLIENTA KRZYWKI INOX

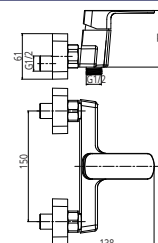

kod	opis	sztuk w kartonie
D/B-18.06	bateria natryskowa, ścienna, z kompletem natryskowym, czarny mat, głowica Ø25	8

SERIA OMBRA



NAPOWIETRZACZ ANTYKAMIENNY OSZCZĘDNOŚĆ WODY SERWIS W DOMU KLIENTA KRZYWKI INOX

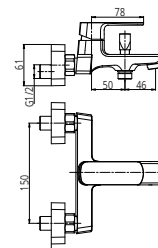

kod	opis	sztuk w kartonie
D/B-18.07	bateria wannowa, ścienna, z kompletem natryskowym, czarny mat, głowica Ø25	8

SERIA OMBRA



NAPOWIETRZACZ ANTYKAMIENNY OSZCZĘDNOŚĆ WODY SERWIS W DOMU KLIENTA

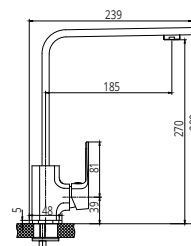

kod	opis	sztuk w kartonie
D/B-18.10	bateria zlewozmywakowa, stojąca, kątowna, czarny mat, głowica Ø25	12

SERIA ORO

SERIA ORO



DMUSTOPNIOWA GŁOWICA NAPOWIETRZACZ ANTYKAMIENNY OSZCZĘDNOŚĆ WODY SERWIS W DOMU KLIENTA

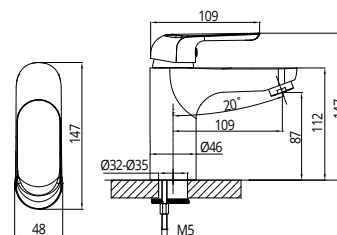

kod	opis	sztuk w kartonie
D/B-12.01	bateria umywalkowa, stojąca, z korkiem klik-klak, głowica Ø35	12
D/B-12.01BK	bateria umywalkowa, stojąca, głowica Ø35	12

SERIA ORO

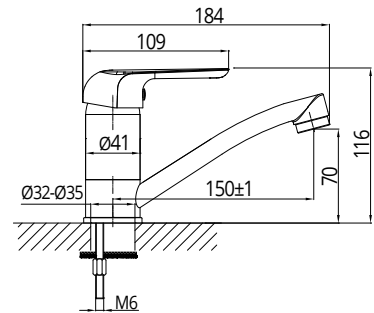
5
LAT
GWARANCJI

kod	opis	sztuk w kartonie
D/B-12.02	bateria umywalkowa mini, stojąca, z ruchomą wylewką, głowica Ø35	12

SERIA ORO

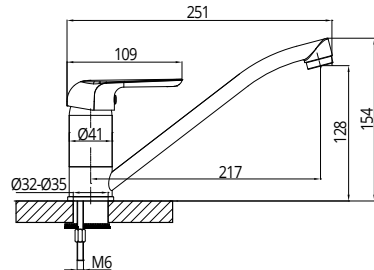
5
LAT
GWARANCJI

kod	opis	sztuk w kartonie
D/B-12.03	bateria zlewozmywakowa, stojąca, z ruchomą wylewką, głowica Ø35	12

SERIA ORO

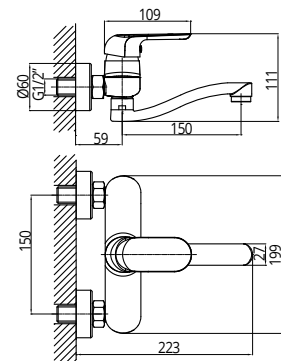
5
LAT
GWARANCJI

kod	opis	sztuk w kartonie
D/B-12.04-15	bateria umywalkowa, ścienna, z ruchomą wylewką dł. 15 cm, głowica Ø35	12
D/B-12.04-20	bateria zlewozmywakowa, ścienna, z ruchomą wylewką dł. 20 cm, głowica Ø35	12
D/B-12.04-25	bateria zlewozmywakowa, ścienna, z ruchomą wylewką dł. 25 cm, głowica Ø35	12

SERIA ORO

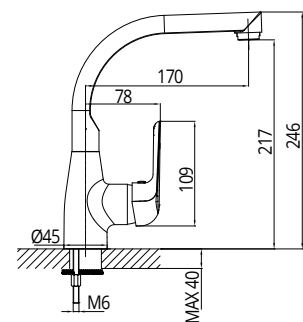
5
LAT
GWARANCJI

kod	opis	sztuk w kartonie
D/B-12.05	bateria zlewozmywakowa, stojąca, skośna, z ruchomą wylewką, głowica Ø35	12

SERIA ORO

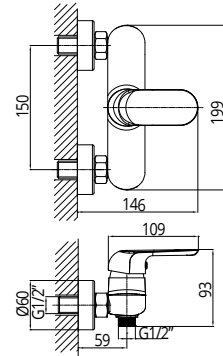

kod	opis	sztuk w kartonie
D/B-12.06	bateria natryskowa, ścienna, z kompletem natryskowym, głowica Ø35	12

SERIA ORO

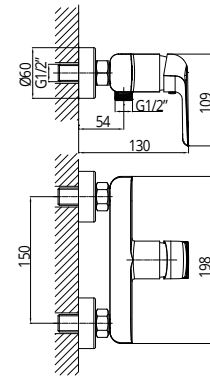

kod	opis	sztuk w kartonie
D/B-12.06-W	bateria natryskowa, ścienna, z kompletem natryskowym, z uchwytem pionowym, głowica Ø35	12

SERIA ORO

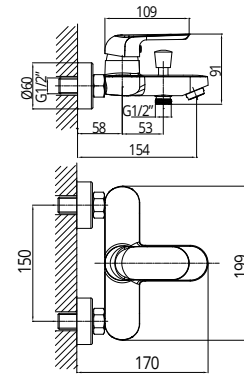

kod	opis	sztuk w kartonie
D/B-12.07	bateria wannowa, ścienna, z kompletem natryskowym, głowica Ø35	12

SERIA ORO

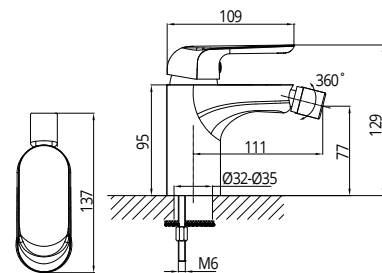

kod	opis	sztuk w kartonie
D/B-12.08	bateria bidetowa, stojąca, głowica Ø35	12

SERIA ORO



DWUSTOPNIOWA GŁOWICA
NAPOWIETRZACZ ANTYKAMIENNY
OSZCZĘDNOŚĆ WODY
SERWIS W DOMU KLIENTA
PRZELĄCZNIK STRUMIENIA

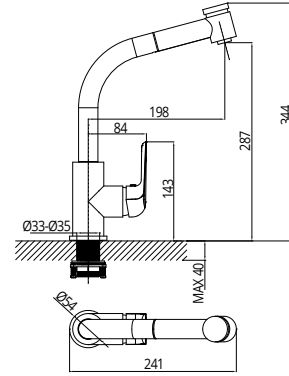

kod	opis	sztuk w kartonie
D/B-12.09	bateria zlewozmywakowa, stojąca, z wyciąganą i ruchomą wylewką, z przełącznikiem strumienia, głowica Ø35	12

SERIA ORO



DWUSTOPNIOWA GŁOWICA
NAPOWIETRZACZ ANTYKAMIENNY
OSZCZĘDNOŚĆ WODY
SERWIS W DOMU KLIENTA

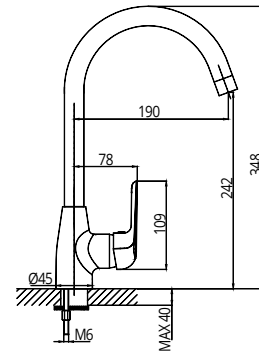

kod	opis	sztuk w kartonie
D/B-12.10	bateria zlewozmywakowa, stojąca, rurowa, z ruchomą wylewką, głowica Ø35	12

SERIA ALISO

SERIA ALISO



NAPOWIETRZACZ ANTYKAMIENNY
OSZCZĘDNOŚĆ WODY
SERWIS W DOMU KLIENTA

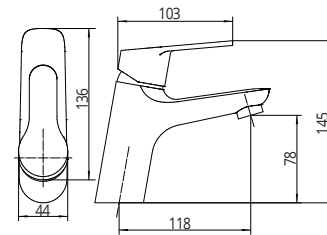

kod	opis	sztuk w kartonie
D/B-20.01BK	bateria umywalkowa, stojąca, głowica Ø35	10

SERIA ALISO



NAPOWIETRZACZ ANTYKAMIENNY
OSZCZĘDNOŚĆ WODY
SERWIS W DOMU KLIENTA

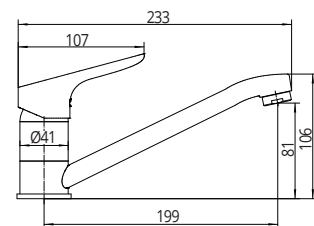

kod	opis	sztuk w kartonie
D/B-20.03	bateria zlewozmywakowa, stojąca, z ruchomą wylewką, głowica Ø35	10

SERIA ALISO

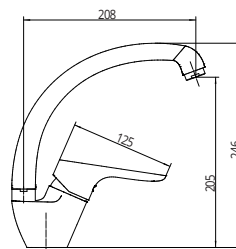

kod	opis	sztuk w kartonie
D/B-20.05	bateria zlewozmywakowa, stojąca, skośna, z ruchomą wylewką, głowica Ø35	12

SERIA ALISO

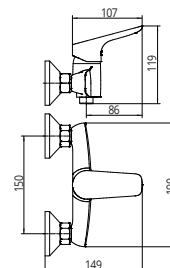

kod	opis	sztuk w kartonie
D/B-20.06	bateria natryskowa, ścienna, z kompletem natryskowym, głowica Ø35	12

SERIA ALISO

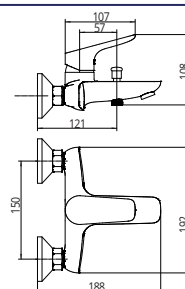

kod	opis	sztuk w kartonie
D/B-20.07	bateria wannowa, ścienna, z kompletem natryskowym, głowica Ø35	12

SERIA NUBO

SERIA NUBO

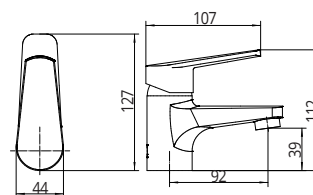

kod	opis	sztuk w kartonie
D/B-21.01BK	bateria umywalkowa, stojąca, głowica Ø35	12

SERIA NUBO

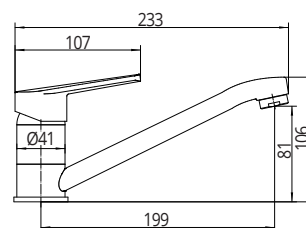

kod	opis	sztuk w kartonie
D/B-21.03	bateria zlewozmywakowa, stojąca, z ruchomą wylewką, głowica Ø35	12

SERIA NUBO

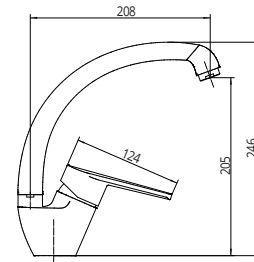
5
LAT
GWARANCJI

kod	opis	sztuk w kartonie
D/B-21.05	bateria zlewozmywakowa, stojąca, skośna, z ruchomą wylewką, głowica Ø35	12

SERIA NUBO

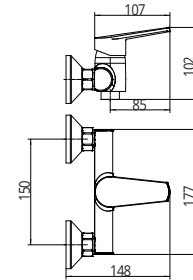
5
LAT
GWARANCJI

kod	opis	sztuk w kartonie
D/B-21.06	bateria natryskowa, ścienna, z kompletem natryskowym, głowica Ø35	12

SERIA NUBO

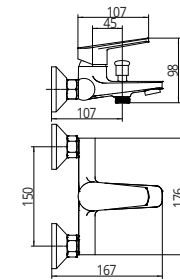
5
LAT
GWARANCJI

kod	opis	sztuk w kartonie
D/B-21.07	bateria wannowa, ścienna, z kompletem natryskowym, głowica Ø35	12

SERIA ZAFIRO
SERIA ZAFIRO

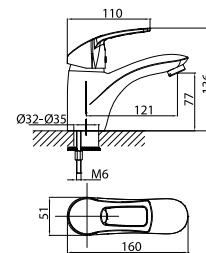
5
LAT
GWARANCJI

kod	opis	sztuk w kartonie
D/B-09.01	bateria umywalkowa, stojąca, z korkiem automatycznym, głowica Ø40	12
D/B-09.01BK	bateria umywalkowa, stojąca	12

SERIA ZAFIRO

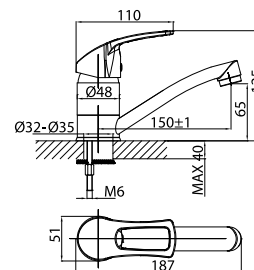
5
LAT
GWARANCJI

kod	opis	sztuk w kartonie
D/B-09.02	bateria umywalkowa mini, stojąca, z ruchomą wylewką, głowica Ø40	12

SERIA ZAFIRO

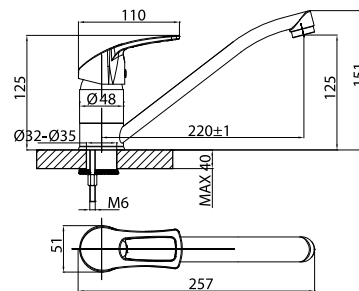

- DWUSTOPNIOWA GŁOWICA
- NAPIWETRZACZ ANTYKAMENNY
- OSZCZĘDNOŚĆ WODY
- SERWIS W DOMU KLIENTA

5 LAT GWARANCJI

kod	opis	sztuk w kartonie
D/B-09.03	bateria zlewozmywakowa, stojąca, z ruchomą wylewką, głowica Ø40	12

SERIA ZAFIRO

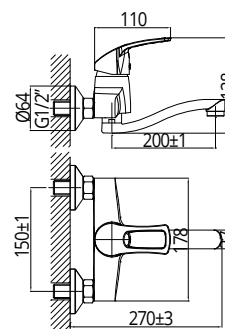

- DWUSTOPNIOWA GŁOWICA
- NAPIWETRZACZ ANTYKAMENNY
- OSZCZĘDNOŚĆ WODY
- SERWIS W DOMU KLIENTA
- KRZYWKI INOX

5 LAT GWARANCJI

kod	opis	sztuk w kartonie
D/B-09.04-15	bateria umywalkowa, ścienna, z ruchomą wylewką dł. 15 cm, głowica Ø40	12
D/B-09.04-20	bateria zlewozmywakowa, ścienna, z ruchomą wylewką dł. 20 cm, głowica Ø40	12
D/B-09.04-25	bateria zlewozmywakowa, ścienna, z ruchomą wylewką dł. 25 cm, głowica Ø40	12

SERIA ZAFIRO

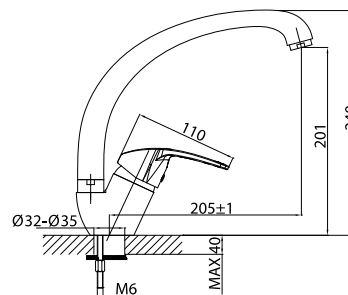

- DWUSTOPNIOWA GŁOWICA
- NAPIWETRZACZ ANTYKAMENNY
- OSZCZĘDNOŚĆ WODY
- SERWIS W DOMU KLIENTA

5 LAT GWARANCJI

kod	opis	sztuk w kartonie
D/B-09.05	bateria zlewozmywakowa, stojąca, skośna, z ruchomą wylewką, głowica Ø40	12

SERIA ZAFIRO

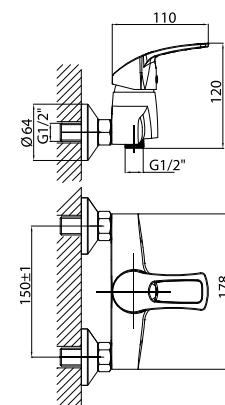

- DWUSTOPNIOWA GŁOWICA
- SERWIS W DOMU KLIENTA
- KRZYWKI INOX

5 LAT GWARANCJI

kod	opis	sztuk w kartonie
D/B-09.06	bateria natryskowa, ścienna, z kompletem natryskowym, głowica Ø40	12

SERIA ZAFIRO

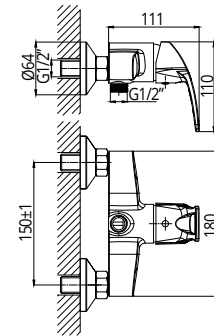
5
LAT
GWARANCJI

kod	opis	sztuk w kartonie
D/B-09.06-W	bateria natryskowa, ścienna, z kompletem natryskowym, z uchwytem pionowym, głowica Ø40	12

SERIA ZAFIRO

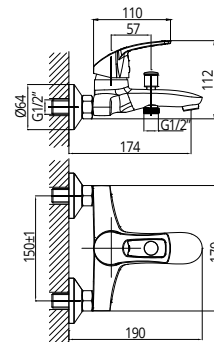
5
LAT
GWARANCJI

kod	opis	sztuk w kartonie
D/B-09.07	bateria wannowa, ścienna, z kompletem natryskowym, głowica Ø40	12

SERIA ZAFIRO

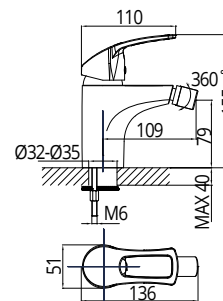
5
LAT
GWARANCJI

kod	opis	sztuk w kartonie
D/B-09.08	bateria bidetowa, stojąca, głowica Ø40	16

SERIA ZAFIRO

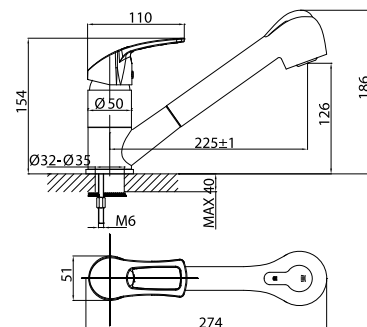
5
LAT
GWARANCJI

kod	opis	sztuk w kartonie
D/B-09.09	bateria zlewozmywakowa, stojąca, z wyciąganą wylewką i przełącznikiem strumienia, głowica Ø40	12

SERIA ZAFIRO

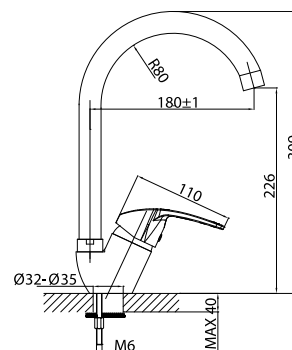

kod	opis	sztuk w kartonie
D/B-09.10	bateria zlewozmywakowa, stojąca, rurowa, z ruchomą wylewką, głowica Ø40	12

SERIA MARRON

SERIA MARRON

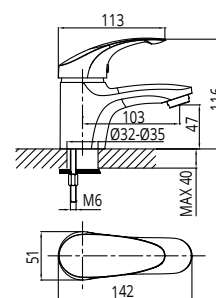

kod	opis	sztuk w kartonie
D/B-07.01	bateria umywalkowa, stojąca, z korkiem automatycznym, głowica Ø40	12
D/B-07.01BK	bateria umywalkowa, stojąca, głowica Ø40	12

SERIA MARRON

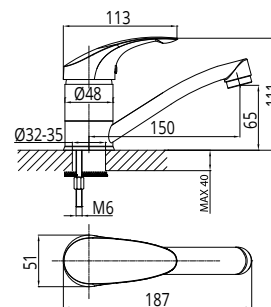

kod	opis	sztuk w kartonie
D/B-07.02	bateria umywalkowa mini, stojąca, z ruchomą wylewką, głowica Ø40	12

SERIA MARRON

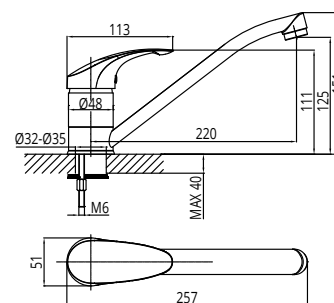

kod	opis	sztuk w kartonie
D/B-07.03	bateria zlewozmywakowa, stojąca, z ruchomą wylewką, głowica Ø40	12

SERIA MARRON

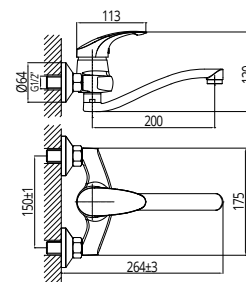
5
LAT
GWARANCJI

kod	opis	sztuk w kartonie
D/B-07.04-15	bateria umywalkowa, ścienna, z ruchomą wylewką dł. 15 cm, głowica Ø40	12
D/B-07.04-20	bateria zlewozmywakowa, ścienna, z ruchomą wylewką dł. 20 cm, głowica Ø40	12
D/B-07.04-25	bateria zlewozmywakowa, ścienna, z ruchomą wylewką dł. 25 cm, głowica Ø40	12

SERIA MARRON

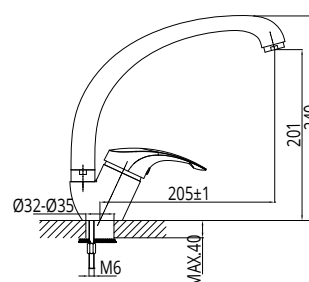
5
LAT
GWARANCJI

kod	opis	sztuk w kartonie
D/B-07.05	bateria zlewozmywakowa, stojąca, skośna, z ruchomą wylewką, głowica Ø40	12

SERIA MARRON

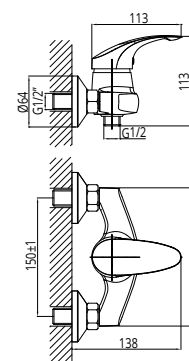
5
LAT
GWARANCJI

kod	opis	sztuk w kartonie
D/B-07.06	bateria natryskowa, ścienna, z kompletem natryskowym, głowica Ø40	12

SERIA MARRON

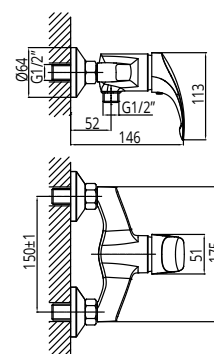
5
LAT
GWARANCJI

kod	opis	sztuk w kartonie
D/B-07.06-W	bateria natryskowa, ścienna, z kompletem natryskowym, z uchwytem pionowym, głowica Ø40	12

SERIA MARRON



NAPOWIETRZACZ ANTYKAMIEŃNY OSZCZĘDNOŚĆ WODY SERWIS W DOMU KLIENTA KRZYWKI INOX

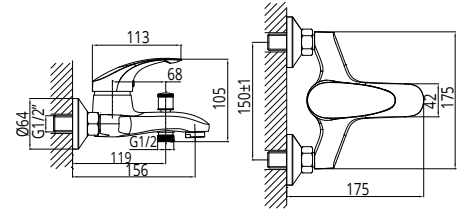

kod	opis	sztuk w kartonie
D/B-07.07	bateria wannowa, ścienna, z kompletem natryskowym, głowica Ø40	12

SERIA MARRON



NAPOWIETRZACZ ANTYKAMIEŃNY OSZCZĘDNOŚĆ WODY SERWIS W DOMU KLIENTA

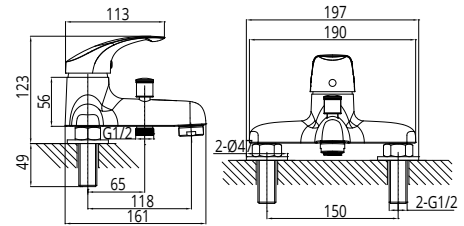

kod	opis	sztuk w kartonie
D/B-07.11	bateria wannowa, stojąca, z kompletem natryskowym, głowica Ø40	12

SERIA MARRON



DMUSTOPNIOWA GŁOWICA NAPOWIETRZACZ ANTYKAMIEŃNY OSZCZĘDNOŚĆ WODY SERWIS W DOMU KLIENTA

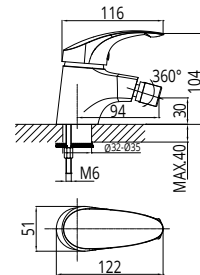

kod	opis	sztuk w kartonie
D/B-07.08	bateria bidetowa, stojąca, głowica Ø40	12

SERIA MARRON



DMUSTOPNIOWA GŁOWICA NAPOWIETRZACZ ANTYKAMIEŃNY OSZCZĘDNOŚĆ WODY SERWIS W DOMU KLIENTA PRZELĄCZNIK STRUMIENIA

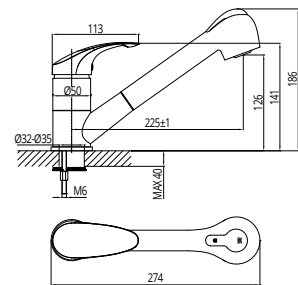

kod	opis	sztuk w kartonie
D/B-07.09	bateria zlewozmywakowa, stojąca, z wyciąganą wylewką i przelącznikiem strumienia, głowica Ø40	12

SERIA MARRON



DMUSTOPNIOWA GŁOWICA NAPOWIETRZACZ ANTYKAMIEŃNY OSZCZĘDNOŚĆ WODY SERWIS W DOMU KLIENTA

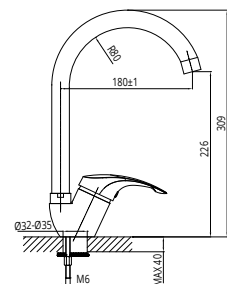

kod	opis	sztuk w kartonie
D/B-07.10	bateria zlewozmywakowa, stojąca, rurowa, z ruchomą wylewką, głowica Ø40	12

SERIA PRISMA
SERIA PRISMA

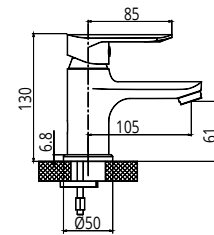
5
LAT
GWARANCJI

kod	opis	sztuk w kartonie
D/B-15.01BK	bateria umywalkowa, stojąca, głowica Ø35	10

SERIA PRISMA

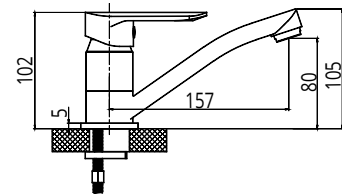
5
LAT
GWARANCJI

kod	opis	sztuk w kartonie
D/B-15.02	bateria umywalkowa mini, stojąca, z ruchomą wylewką, głowica Ø35	10

SERIA PRISMA

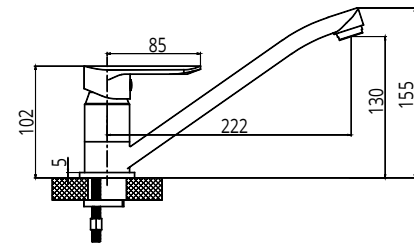
5
LAT
GWARANCJI

kod	opis	sztuk w kartonie
D/B-15.03	bateria zlewozmywakowa, stojąca, z ruchomą wylewką, głowica Ø35	10

SERIA PRISMA

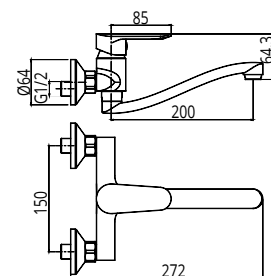
5
LAT
GWARANCJI

kod	opis	sztuk w kartonie
D/B-15.04-15	bateria umywalkowa, ścienna, z ruchomą wylewką dł. 15 cm, głowica Ø35	10
D/B-15.04-20	bateria zlewozmywakowa, ścienna, z ruchomą wylewką dł. 20 cm, głowica Ø35	10
D/B-15.04-25	bateria zlewozmywakowa, ścienna, z ruchomą wylewką dł. 25 cm, głowica Ø35	10

SERIA PRISMA

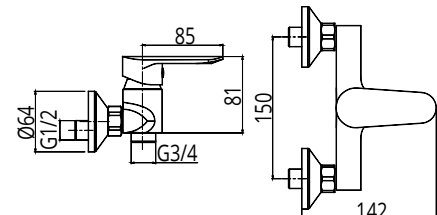
5
LAT
GWARANCJI

kod	opis	sztuk w kartonie
D/B-15.06	bateria natryskowa, ścienna, z kompletem natryskowym, głowica Ø35	8

SERIA PRISMA

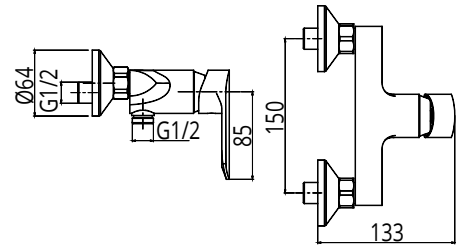

kod	opis	sztuk w kartonie
D/B-15.06-W	bateria natryskowa, ścienna, z kompletem natryskowym, z uchwytem pionowym, głowica Ø35	8

SERIA PRISMA

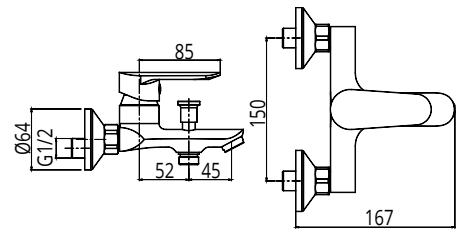

kod	opis	sztuk w kartonie
D/B-15.07	bateria wannowa, ścienna, z kompletem natryskowym, głowica Ø35	8

SERIA PRISMA

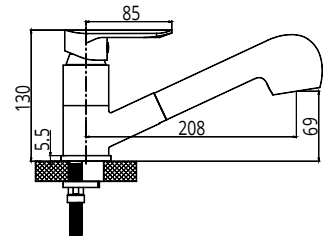

kod	opis	sztuk w kartonie
D/B-15.09	bateria zlewozmywakowa, stojąca, z wyciąganą wylewką i przełącznikiem strumienia, głowica Ø35	10

SERIA PRISMA

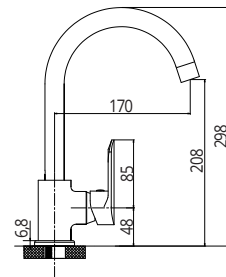

kod	opis	sztuk w kartonie
D/B-15.10	bateria zlewozmywakowa, stojąca, rurowa, z ruchomą wylewką, głowica Ø35	10

SERIA BALA

SERIA BALA

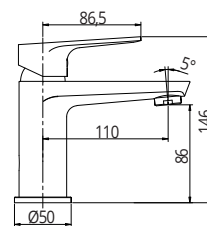

kod	opis	sztuk w kartonie
D/B-16.01BKD	bateria umywalkowa, stojąca, głowica Ø35	10

SERIA BALA

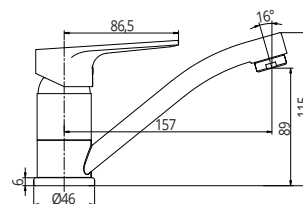

kod	opis	sztuk w kartonie
D/B-16.02D	bateria umywalkowa mini, stojąca, z ruchomą wylewką, głowica Ø35	10

SERIA BALA

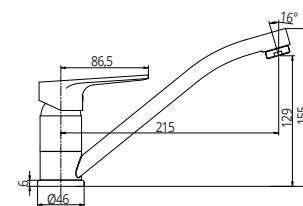

kod	opis	sztuk w kartonie
D/B-16.03D	bateria zlewomywakowa, stojąca, z ruchomą wylewką, głowica Ø35	10

SERIA BALA

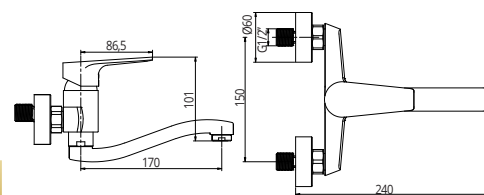

kod	opis	sztuk w kartonie
D/B-16.04-15D	bateria umywalkowa, ścienna, z ruchomą wylewką dł. 15 cm, głowica Ø35	10

SERIA BALA

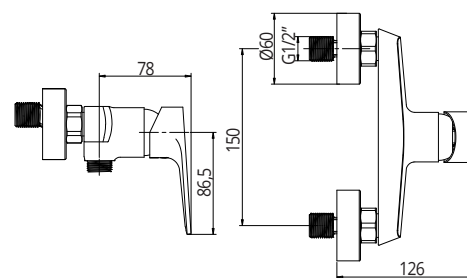

kod	opis	sztuk w kartonie
D/B-16.06WD	bateria natryskowa, ścienna, z kompletem natryskowym, z uchwytem pionowym, głowica Ø35	8

SERIA BALA



NAPIWIERZACZ ANTYKAMIENNY
 OSZCZĘDNOŚĆ WODY
 SERWIS W DOMU KLIENTA
 KRZYWKI INOX



5 LAT GWARANCJI

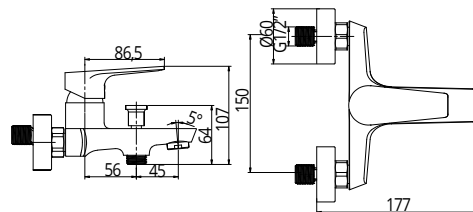

kod	opis	sztuk w kartonie
D/B-16.07D	bateria wannowa, ścienna, z kompletem natryskowym, głowica Ø35	8

SERIA NEGRO

SERIA NEGRO



DWUSTOPNIOWA GŁOWICA
 NAPIWIERZACZ ANTYKAMIENNY
 OSZCZĘDNOŚĆ WODY
 SERWIS W DOMU KLIENTA



5 LAT GWARANCJI

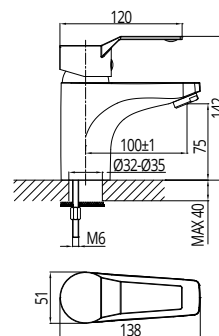

kod	opis	sztuk w kartonie
D/B-02.01	bateria umywalkowa, stojąca, z korkiem automatycznym, głowica Ø40	12
D/B-02.01BK	bateria umywalkowa, stojąca, głowica Ø40	12

SERIA NEGRO



DWUSTOPNIOWA GŁOWICA
 NAPIWIERZACZ ANTYKAMIENNY
 OSZCZĘDNOŚĆ WODY
 SERWIS W DOMU KLIENTA



5 LAT GWARANCJI

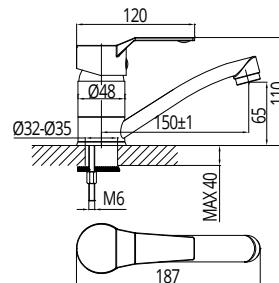

kod	opis	sztuk w kartonie
D/B-02.02	bateria umywalkowa mini, stojąca, z ruchomą wylewką, głowica Ø40	12

SERIA NEGRO



DWUSTOPNIOWA GŁOWICA
 NAPIWIERZACZ ANTYKAMIENNY
 OSZCZĘDNOŚĆ WODY
 SERWIS W DOMU KLIENTA



5 LAT GWARANCJI

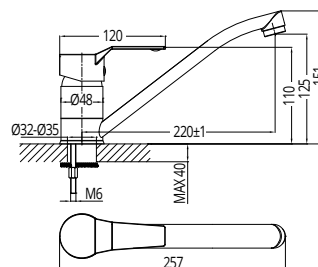

kod	opis	sztuk w kartonie
D/B-02.03	bateria zlewozmywakowa, stojąca, z ruchomą wylewką, głowica Ø40	12

SERIA NEGRO

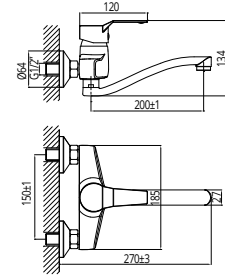
5
LAT
GWARANCJI

kod	opis	sztuk w kartonie
D/B-02.04-15	bateria umywalkowa, ścienna, z ruchomą wylewką dł. 15 cm, głowica Ø40	12
D/B-02.04-20	bateria zlewozmywakowa, ścienna, z ruchomą wylewką dł. 20 cm, głowica Ø40	12
D/B-02.04-25	bateria zlewozmywakowa, ścienna, z ruchomą wylewką dł. 25 cm, głowica Ø40	12

SERIA NEGRO

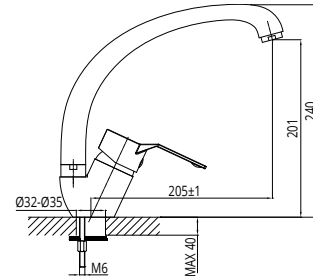
5
LAT
GWARANCJI

kod	opis	sztuk w kartonie
D/B-02.05	bateria zlewozmywakowa, stojąca, skośna, z ruchomą wylewką, głowica Ø40	12

SERIA NEGRO

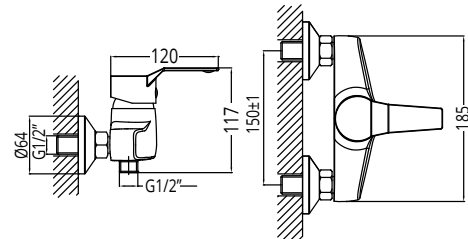
5
LAT
GWARANCJI

kod	opis	sztuk w kartonie
D/B-02.06	bateria natryskowa, ścienna, z kompletem natryskowym, głowica Ø40	12

SERIA NEGRO

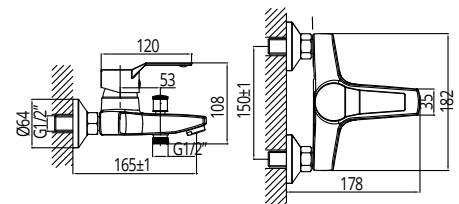
5
LAT
GWARANCJI

kod	opis	sztuk w kartonie
D/B-02.07	bateria wannowa, ścienna, z kompletem natryskowym, głowica Ø40	8

SERIA NEGRO

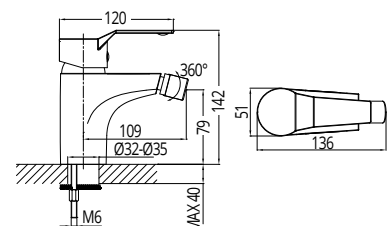
5
LAT
GWARANCJI

kod	opis	sztuk w kartonie
D/B-02.08	bateria bidetowa, stojąca, głowica Ø40	16

SERIA NEGRO



DNASTOPNIOWA GŁOWICA
 NAPIETRZACZ ANTYKAMIENNY
 OSZCZĘDNOŚĆ WODY
 SERWIS W DOMU KLIENTA
 PRZEŁĄCZNIK STRUMIENIA



5 LAT GWARANCJI

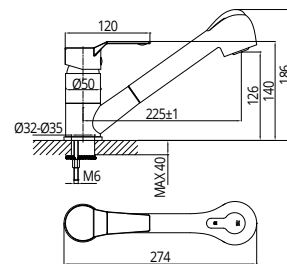

kod	opis	sztuk w kartonie
D/B-02.09	bateria zlewozmywakowa, stojąca, z wyciąganą wylewką i przełącznikiem strumienia, głowica Ø40	12

SERIA NEGRO



DNASTOPNIOWA GŁOWICA
 NAPIETRZACZ ANTYKAMIENNY
 OSZCZĘDNOŚĆ WODY
 SERWIS W DOMU KLIENTA



5 LAT GWARANCJI

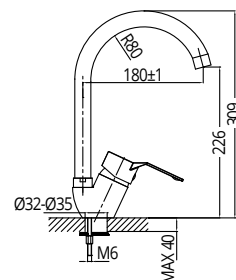

kod	opis	sztuk w kartonie
D/B-02.10	bateria zlewozmywakowa, rurowa, stojąca z ruchomą wylewką, głowica Ø40	12

SERIA AZUL

SERIA AZUL



NAPIETRZACZ ANTYKAMIENNY
 OSZCZĘDNOŚĆ WODY
 SERWIS W DOMU KLIENTA



5 LAT GWARANCJI

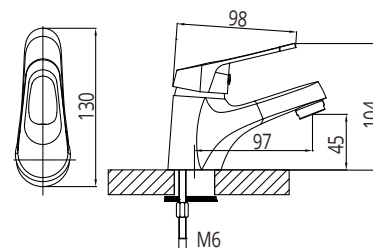

kod	opis	sztuk w kartonie
D/B-04.01	bateria umywalkowa, stojąca, z korkiem automatycznym, głowica Ø35	12

SERIA AZUL



NAPIETRZACZ ANTYKAMIENNY
 OSZCZĘDNOŚĆ WODY
 SERWIS W DOMU KLIENTA



5 LAT GWARANCJI

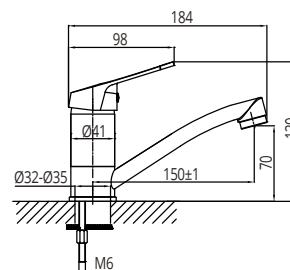

kod	opis	sztuk w kartonie
D/B-04.02	bateria umywalkowa mini, stojąca, z ruchomą wylewką, głowica Ø35	12

SERIA AZUL



NAPIETRZACZ ANTYKAMIENNY
 OSZCZĘDNOŚĆ WODY
 SERWIS W DOMU KLIENTA



5 LAT GWARANCJI

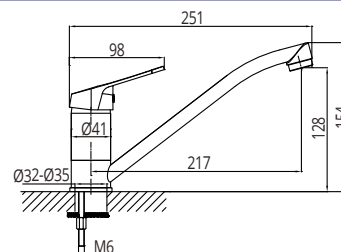

kod	opis	sztuk w kartonie
D/B-04.03	bateria zlewozmywakowa, stojąca, z ruchomą wylewką, głowica Ø35	12

SERIA AZUL

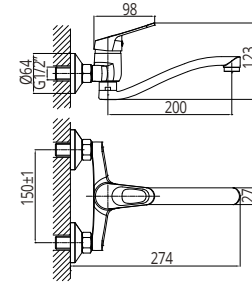
5
LAT
GWARANCJI

 NAPOWIETRZACZ ANTYKAMIENNY
 OSZCZĘDNOŚĆ WODY
 SERWIS W DOMU KLIENTA
 KRZYWKI INOX

kod	opis	sztuk w kartonie
D/B-04.04-15	bateria umywalkowa, ścienna, z ruchomą wylewką dł. 15 cm, głowica Ø35	12
D/B-04.04-20	bateria zlewozmywakowa, ścienna, z ruchomą wylewką dł. 20 cm, głowica Ø35	12
D/B-04.04-25	bateria zlewozmywakowa, ścienna, z ruchomą wylewką dł. 25 cm, głowica Ø35	12

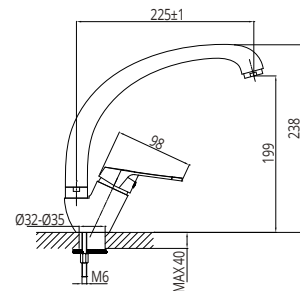
SERIA AZUL

5
LAT
GWARANCJI

 NAPOWIETRZACZ ANTYKAMIENNY
 OSZCZĘDNOŚĆ WODY
 SERWIS W DOMU KLIENTA

kod	opis	sztuk w kartonie
D/B-04.05	bateria zlewozmywakowa, stojąca, skośna, z ruchomą wylewką, głowica Ø35	12

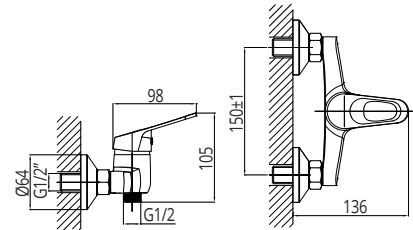
SERIA AZUL

5
LAT
GWARANCJI

 SERWIS W DOMU KLIENTA
 KRZYWKI INOX

kod	opis	sztuk w kartonie
D/B-04.06	bateria natryskowa, ścienna, z kompletem natryskowym, głowica Ø35	12

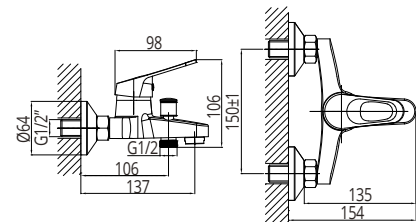
SERIA AZUL

5
LAT
GWARANCJI

 NAPOWIETRZACZ ANTYKAMIENNY
 OSZCZĘDNOŚĆ WODY
 SERWIS W DOMU KLIENTA
 KRZYWKI INOX

kod	opis	sztuk w kartonie
D/B-04.07	bateria wannowa, ścienna, z kompletem natryskowym, głowica Ø35	12

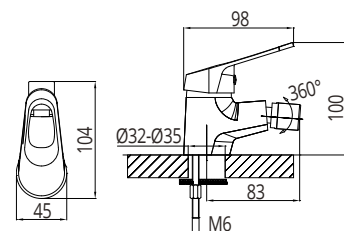
SERIA AZUL

5
LAT
GWARANCJI

 NAPOWIETRZACZ ANTYKAMIENNY
 OSZCZĘDNOŚĆ WODY
 SERWIS W DOMU KLIENTA

kod	opis	sztuk w kartonie
D/B-04.08	bateria bidetowa, stojąca, z korkiem automatycznym, głowica Ø35	12

SERIA GRIS

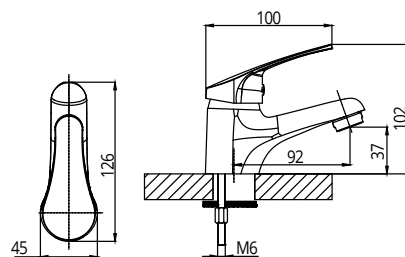
SERIA GRIS



kod	opis	sztuk w kartonie
D/B-01.01	bateria umywalkowa, stojąca, z korkiem automatycznym, głowica Ø35	12

SERIA GRIS

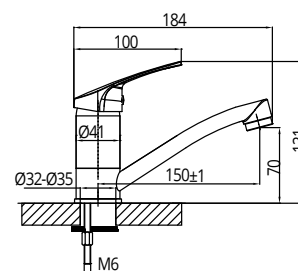

kod	opis	sztuk w kartonie
D/B-01.02	bateria umywalkowa mini, stojąca, z ruchomą wylewką, głowica Ø35	12

SERIA GRIS

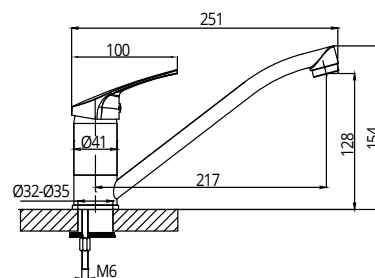

kod	opis	sztuk w kartonie
D/B-01.03	bateria zlewozmywakowa, stojąca, z ruchomą wylewką, głowica Ø35	12

SERIA GRIS

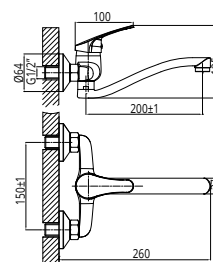

kod	opis	sztuk w kartonie
D/B-01.04-15	bateria umywalkowa, ścienna, z ruchomą wylewką dł. 15 cm, głowica Ø35	12
D/B-01.04-20	bateria zlewozmywakowa, ścienna, z ruchomą wylewką dł. 20 cm, głowica Ø35	12
D/B-01.04-25	bateria zlewozmywakowa, ścienna, z ruchomą wylewką dł. 25 cm, głowica Ø35	12

SERIA GRIS

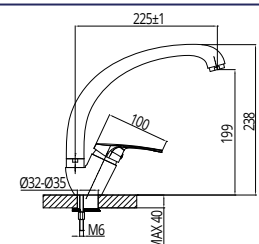

kod	opis	sztuk w kartonie
D/B-01.05	bateria zlewozmywakowa, stojąca, skośna, z ruchomą wylewką, głowica Ø35	12

SERIA GRIS

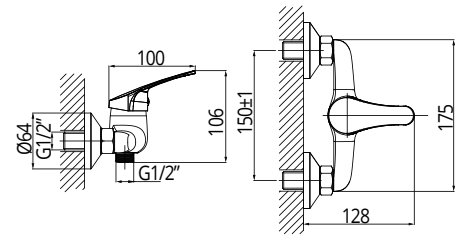
5
LAT
GWARANCJI

kod	opis	sztuk w kartonie
D/B-01.06	bateria natryskowa, ścienna, z kompletem natryskowym, głowica Ø35	12

SERIA GRIS

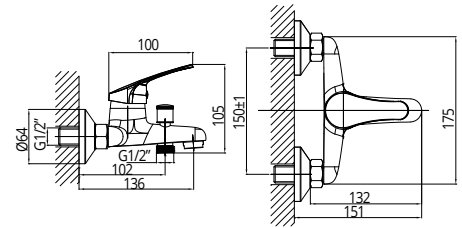
5
LAT
GWARANCJI

kod	opis	sztuk w kartonie
D/B-01.07	bateria wannowa, ścienna, z kompletem natryskowym, głowica Ø35	12

SERIA GRIS

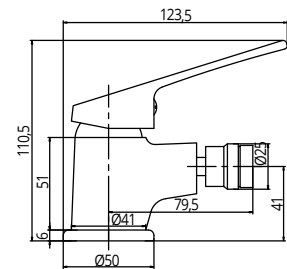
5
LAT
GWARANCJI

kod	opis	sztuk w kartonie
D/B-01.08	bateria bidetowa, stojąca, z korkiem automatycznym, głowica Ø35	12

SERIA VERDE STANDARD
SERIA VERDE STANDARD

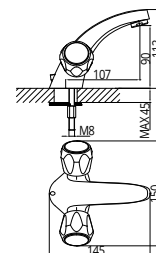
5
LAT
GWARANCJI

kod	opis	sztuk w kartonie
D/B-06.01	bateria umywalkowa, stojąca, głowica ceramiczna GC12	12

SERIA VERDE STANDARD

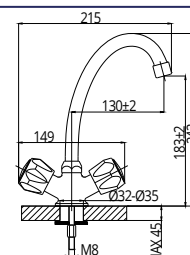
5
LAT
GWARANCJI

kod	opis	sztuk w kartonie
D/B-06.03.F-13	bateria umywalkowa, stojąca, z ruchomą wylewką typu F - dł. 13 cm, głowica ceramiczna GC12	12
D/B-06.03.F-17	bateria zlewomywakowa, stojąca, z ruchomą wylewką typu F - dł. 17 cm, głowica ceramiczna GC12	12

SERIA VERDE STANDARD

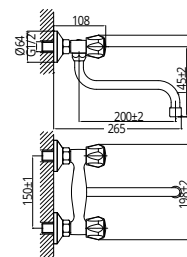

NAPIOMETRZACZ ANTYKAMIEŃNY
 OSZCZĘDNOŚĆ WODY
 SERWIS W DOMU KLIENTA
 KRZYWKI INOX

5 LAT GWARANCJI

kod	opis	sztuk w kartonie
D/B-06.04.S-16	bateria umywalkowa, ścienna, z ruchomą wylewką typu S - dł. 16 cm, głowica ceramiczna GC12	12
D/B-06.04.S-20	bateria zlewozmywakowa, ścienna, z ruchomą wylewką typu S - dł. 20 cm, głowica ceramiczna GC12	12
D/B-06.04.S-25	bateria zlewozmywakowa, ścienna, z ruchomą wylewką typu S - dł. 25 cm, głowica ceramiczna GC12	12

SERIA VERDE STANDARD

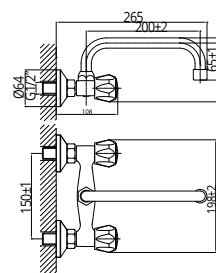

NAPIOMETRZACZ ANTYKAMIEŃNY
 OSZCZĘDNOŚĆ WODY
 SERWIS W DOMU KLIENTA
 KRZYWKI INOX

5 LAT GWARANCJI

kod	opis	sztuk w kartonie
D/B-06.04.C-16	bateria umywalkowa, ścienna, z ruchomą wylewką typu C - dł. 16 cm, głowica ceramiczna GC12	12
D/B-06.04.C-20	bateria zlewozmywakowa, ścienna, z ruchomą wylewką typu C - dł. 20 cm, głowica ceramiczna GC12	12
D/B-06.04.C-25	bateria zlewozmywakowa, ścienna, z ruchomą wylewką typu C - dł. 25 cm, głowica ceramiczna GC12	12

SERIA VERDE STANDARD

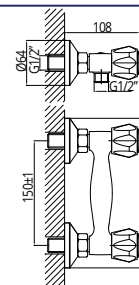

SERWIS W DOMU KLIENTA
 KRZYWKI INOX

5 LAT GWARANCJI

kod	opis	sztuk w kartonie
D/B-06.06	bateria natryskowa, ścienna, z kompletem natryskowym, głowica ceramiczna GC12	12

SERIA VERDE STANDARD

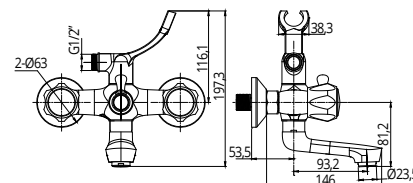

NAPIOMETRZACZ ANTYKAMIEŃNY
 OSZCZĘDNOŚĆ WODY
 SERWIS W DOMU KLIENTA
 KRZYWKI INOX

5 LAT GWARANCJI

kod	opis	sztuk w kartonie
D/B-06.07	bateria wannowa, ścienna, z kompletem natryskowym, głowica ceramiczna GC12	12

SERIA VERDE RETRO

SERIA VERDE RETRO

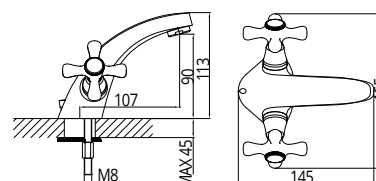

NAPIOMETRZACZ ANTYKAMIEŃNY
 OSZCZĘDNOŚĆ WODY
 SERWIS W DOMU KLIENTA

5 LAT GWARANCJI

kod	opis	sztuk w kartonie
D/B-05.01	bateria umywalkowa, stojąca, głowica ceramiczna GC12G	12

SERIA VERDE RETRO

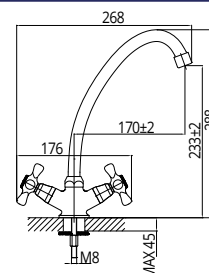
5
LAT
GWARANCJI

kod	opis	sztuk w kartonie
D/B-05.03.F-13	bateria umywalkowa, stojąca, z ruchomą wylewką typu F - dł. 13 cm, głowica ceramiczna GC12G	12
D/B-05.03.F-17	bateria zlewozmywakowa, stojąca, z ruchomą wylewką typu F - dł. 17 cm, głowica ceramiczna GC12G	12

SERIA VERDE RETRO

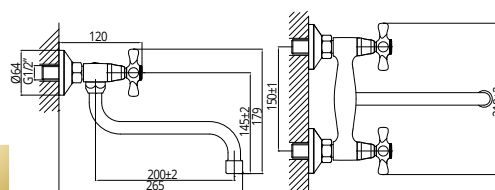
5
LAT
GWARANCJI

kod	opis	sztuk w kartonie
D/B-05.04.S-16	bateria umywalkowa, ścienna, z ruchomą wylewką typu S - dł. 16 cm, głowica ceramiczna GC12G	12
D/B-05.04.S-20	bateria zlewozmywakowa, ścienna, z ruchomą wylewką typu S - dł. 20 cm, głowica ceramiczna GC12G	12
D/B-05.04.S-25	bateria zlewozmywakowa, ścienna, z ruchomą wylewką typu S - dł. 25 cm, głowica ceramiczna GC12G	12

SERIA VERDE RETRO

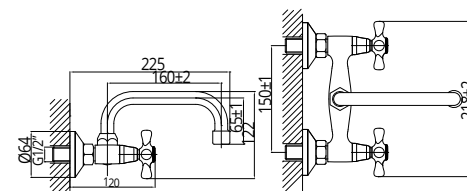
5
LAT
GWARANCJI

kod	opis	sztuk w kartonie
D/B-05.04.C-16	bateria umywalkowa, ścienna, z ruchomą wylewką typu C - dł. 16 cm, głowica ceramiczna GC12G	12
D/B-05.04.C-20	bateria zlewozmywakowa, ścienna, z ruchomą wylewką typu C - dł. 20 cm, głowica ceramiczna GC12G	12
D/B-05.04.C-25	bateria zlewozmywakowa, ścienna, z ruchomą wylewką typu C - dł. 25 cm, głowica ceramiczna GC12G	12

SERIA VERDE RETRO

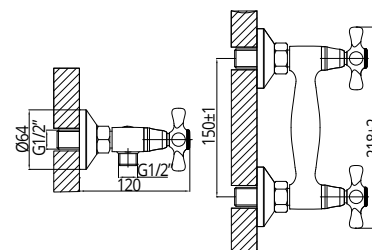
5
LAT
GWARANCJI

kod	opis	sztuk w kartonie
D/B-05.06	bateria natryskowa, ścienna, z kompletem natryskowym, głowica ceramiczna GC12G	12

SERIA VERDE RETRO

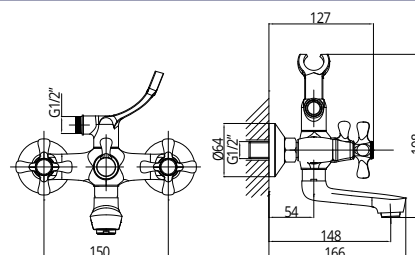
5
LAT
GWARANCJI

kod	opis	sztuk w kartonie
D/B-05.07	bateria wannowa, ścienna, z ruchomą wylewką, z kompletem natryskowym, głowica ceramiczna GC12G	12

SERIA PARDO

SERIA PARDO



NAPOWIETRZACZ ANTYKAMIENNY
 OSZCZĘDNOŚĆ WODY
 SERWIS W DOMU KLIENTA
 KRZYWKI INOX

5 LAT GWARANCJI

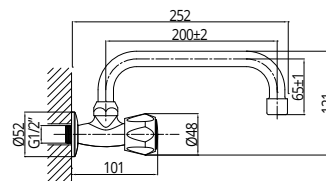

kod	opis	sztuk w kartonie
D/B-13.04.C-20	bateria umywalkowo-zlewozmywakowa, ścienna, z ruchomą wylewką typu C, głowica ceramiczna GC12	40

SERIA PARDO



NAPOWIETRZACZ ANTYKAMIENNY
 OSZCZĘDNOŚĆ WODY
 SERWIS W DOMU KLIENTA
 KRZYWKI INOX

5 LAT GWARANCJI

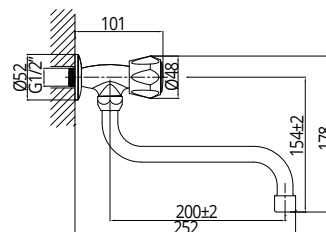

kod	opis	sztuk w kartonie
D/B-13.04.S-20	bateria umywalkowo-zlewozmywakowa, ścienna, z ruchomą wylewką typu S, głowica ceramiczna GC12	40

BATERIE DO PODGRZEWACZY

BATERIA DO PODGRZEWACZY



NAPOWIETRZACZ ANTYKAMIENNY
 OSZCZĘDNOŚĆ WODY
 SERWIS W DOMU KLIENTA

5 LAT GWARANCJI

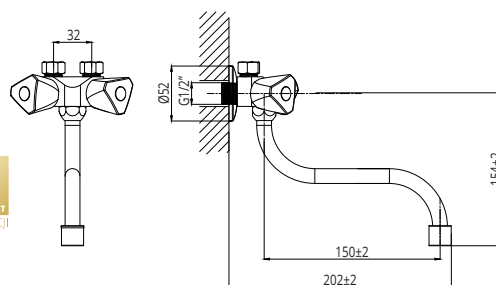

kod	opis	sztuk w kartonie
D/B-08.04-15NR	bateria do podgrzewacza typ B1, wylewka L-15 cm z napowietrzaczem antykamiennym, przyłącze 1/2", podłączenie rurka DN10 mm	18

BATERIA DO PODGRZEWACZY



NAPOWIETRZACZ ANTYKAMIENNY
 OSZCZĘDNOŚĆ WODY
 SERWIS W DOMU KLIENTA

5 LAT GWARANCJI

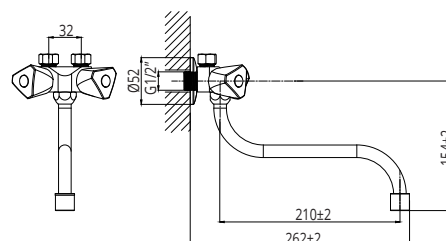

kod	opis	sztuk w kartonie
D/B-08.04-21NR	bateria do podgrzewacza typ B3, wylewka L-21 cm z napowietrzaczem antykamiennym, przyłącze 1/2", podłączenie rurka DN10 mm	18

BATERIE TERMOSTATYCZNE

SERIA IDROMIX

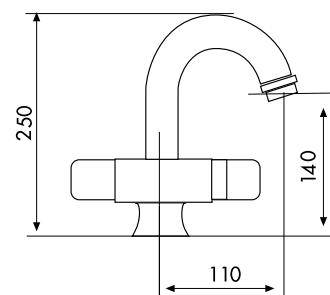

kod	opis	sztuk w kartonie
SO-96620100	bateria termostatyczna, umywalkowa	10

SERIA IDROMIX

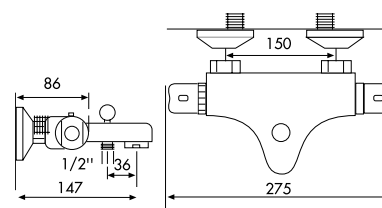

kod	opis	sztuk w kartonie
SO-96620400	bateria termostatyczna, wannowa	10

SERIA IDROMIX

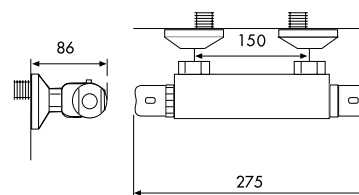

kod	opis	sztuk w kartonie
SO-96620500	bateria termostatyczna, natryskowa	10

8



AKCESORIA ŁAZIENKOWE



**Zestaw natryskowy
z deszczownicą Fino**
Duro

- DESZCZOWNICA ZE STALI NIERDZEWNEJ
- SYSTEM ANTYKAMIENNY
- SYSTEM SLIM ZAPOBIEGAJĄCY ZALEGANIU WODY W DESZCZOWNICY
- WĄŻ ROZCIĄGANY ZE STALI NIERDZEWNEJ
- SŁUCHAWKA 3 - FUNKCYJNA
- MYDELNICZKA CHROMOWANA

ZESTAWY NATRYSKOWE Z DESZCZOWNICĄ

FINO

- deszczownica kwadratowa ze stali nierdzewnej 20x20 cm
- słuchawka 3-funkcyjna z systemem antykamiennym
- drążek metalowy 95 cm, Ø 22 mm
- wąż rozciągnięty 1,3-1,6 m z podwójnym i wzmocnionym opłotem ze stali nierdzewnej, z antyskrętną końcówką
- przełącznik ceramiczny
- prostokątna mydelniczka
- chromowana



kod	rodzaj opak.	szt. w kartonie
D/A-ZN-DP-FINO	karton	5

PIANO

- deszczownica okrągła ze stali nierdzewnej Ø 20 cm
- słuchawka 3-funkcyjna z systemem antykamiennym
- drążek metalowy 95 cm, Ø 22 mm
- wąż rozciągnięty 1,3-1,6 m z podwójnym i wzmocnionym opłotem ze stali nierdzewnej, z antyskrętną końcówką
- przełącznik ceramiczny
- owalna mydelniczka
- chromowana



kod	rodzaj opak.	szt. w kartonie
D/A-ZN-DO-PIANO	karton	5

ZESTAWY NATRYSKOWE

RIO

- słuchawka 1-funkcyjna z systemem antykamiennym
- drążek metalowy Ø 25 mm
- długość montażowa 58 cm
- wąż z podwójnym opłotem ze stali nierdzewnej 1,5 m
- owalna mydelniczka
- chromowana



kod	rodzaj opak.	szt. w kartonie
D/A-ZN-RIO	karton	12

DARSENA

- słuchawka 5-funkcyjna z systemem antykamiennym
- drążek metalowy Ø 25 mm
- długość montażowa 57 cm
- wąż z podwójnym opłotem ze stali nierdzewnej 1,5 m
- owalna mydelniczka
- chromowana



kod	rodzaj opak.	szt. w kartonie
D/A-ZN-DARSENA	karton	12

DRAŻKI NATRYSKOWE

ANDORA

- drążek metalowy \varnothing 25 mm
- długość montażowa 57 cm
- chromowany



kod	rodzaj opak.	szt. w kartonie
D/A-DN-ANDORA	woreczek z zawieszka	20

TIRANA

- drążek metalowy \varnothing 25 mm
- długość montażowa 58 cm
- chromowany



kod	rodzaj opak.	szt. w kartonie
D/A-DN-TIRANA	woreczek z zawieszka	20

ZESTAWY NATRYSKOWE PUNKTOWE

LOARA

- słuchawka 5-funkcyjna z systemem antykamiennym
- wąż z podwójnym opłotem ze stali nierdzewnej, rozciągnięty 1,5-1,95 m
- uchwyt punktowy
- chromowana



kod	rodzaj opak.	szt. w kartonie
D/A-ZNP-LOARA	woreczek z zawieszka	-

WISŁA

- słuchawka 1-funkcyjna z systemem antykamiennym
- wąż z podwójnym opłotem ze stali nierdzewnej, rozciągnięty 1,5-1,95 m
- uchwyt punktowy
- chromowana



kod	rodzaj opak.	szt. w kartonie
D/A-ZNP-WISŁA	woreczek z zawieszka	-

OMBRA

- słuchawka 5-funkcyjna z systemem antykamiennym
- wąż z podwójnym opłotem ze stali nierdzewnej 1,5 m
- uchwyt punktowy
- czarny mat



kod	rodzaj opak.	szt. w kartonie
D/A-ZNP-OMBRA	woreczek z zawieszka	36

SŁUCHAWKI NATRYSKOWE

5-FUNKCYJNE

SEKWANA

5-funkcyjna,
system antykamienny,
chromowana



kod	rodzaj opak.	szt. w kartonie
D/A-SL-5-08	kartonik z zawieszka	60

LOARA

5-funkcyjna,
system antykamienny,
chromowana



kod	rodzaj opak.	szt. w kartonie
D/A-SL-5-15	kartonik z zawieszka	60

OMBRA

5-funkcyjna,
system antykamienny,
czarny mat



kod	rodzaj opak.	szt. w kartonie
D/A-SL-5-OMBRA	kartonik z zawieszka	48

3-FUNKCYJNE

TIGRE

3-funkcyjna,
system antykamienny,
chromowana



kod	rodzaj opak.	szt. w kartonie
D/A-SL-3-21	kartonik z zawieszka	50

BLANCO

3-funkcyjna,
system antykamienny,
chromowana



kod	rodzaj opak.	szt. w kartonie
D/A-SL-3-20	kartonik z zawieszka	50

AMUR

3-funkcyjna,
system antykamienny,
chromowana



kod	rodzaj opak.	szt. w kartonie
D/A-SL-3-06	kartonik z zawieszka	96

JUKON

3-funkcyjna,
system antykamienny,
chromowana



kod	rodzaj opak.	szt. w kartonie
D/A-SL-3-13	kartonik z zawieszka	60

NIL

3-funkcyjna,
system antykamienny,
chromowana



kod	rodzaj opak.	szt. w kartonie
D/A-SL-3-14	kartonik z zawieszka	60

DNIEPR

3-funkcyjna,
system antykamienny,
chromowana



kod	rodzaj opak.	szt. w kartonie
D/A-SL-3-16	kartonik z zawieszka	20

AMAZONKA

3-funkcyjna,
system antykamienny,
chromowana



kod	rodzaj opak.	szt. w kartonie
D/A-SL-3-07	kartonik z zawieszka	60

2-FUNKCYJNE**INDUS**

2-funkcyjna,
kuchenna, do baterii z wyciąganą
wylewką, system antykamienny,
chromowana



kod	rodzaj opak.	szt. w kartonie
D/A-SL-2-01	woreczek z zawieszka	100

1-FUNKCYJNE**RIO EBRO**

1-funkcyjna,
system antykamienny,
chromowana



kod	rodzaj opak.	szt. w kartonie
D/A-SL-1-19	kartonik z zawieszka	18

WISŁA

1-funkcyjna,
system antykamienny,
chromowana



kod	rodzaj opak.	szt. w kartonie
D/A-SL-1-01	woreczek z zawieszka	100

WARTA

1-funkcyjna,
system antykamienny,
chromowana



kod	rodzaj opak.	szt. w kartonie
D/A-SL-1-02	woreczek z zawieszka	100

OMBRA

1-funkcyjna,
system antykamienny,
czarny mat



kod	rodzaj opak.	szt. w kartonie
D/A-SL-1-OMBRA	kartonik z zawieszka	48

WOŁGA

1-funkcyjna,
system antykamienny,
chromowana



kod	rodzaj opak.	szt. w kartonie
D/A-SL-1-03	kartonik z zawieszka	60

ORINOKO

1-funkcyjna,
system antykamienny,
chromowana



kod	rodzaj opak.	szt. w kartonie
D/A-SL-1-04	kartonik z zawieszka	96

NIGER

 1-funkcyjna,
system antykamienny,
chromowana

kod	rodzaj opak.	szt. w kartonie
D/A-SL-1-05	kartonik z zawieszką	28

GANGES

 1-funkcyjna,
chromowana

kod	rodzaj opak.	szt. w kartonie
D/A-SL-1-10	woreczek z zawieszką	140

DUNAJ

 1-funkcyjna,
system antykamienny,
chromowana

kod	rodzaj opak.	szt. w kartonie
D/A-SL-1-11	woreczek z zawieszką	160

REN

 1-funkcyjna,
system antykamienny,
chromowana

kod	rodzaj opak.	szt. w kartonie
D/A-SL-1-12	kartonik z zawieszką	60

WĘŻE NATRYSKOWE METALOWE
WND

 ze stali nierdzewnej,
podwójny oplot,
chromowany

 PODWÓJNY
OPLOT

długość	kod	rodzaj opak.	szt. w kartonie
1,25 m	D/A-WND-1,25	woreczek z zawieszką	80
1,50 m	D/A-WND-1,50		70
1,75 m	D/A-WND-1,75		70
2,00 m	D/A-WND-2,00		65

OMBRA

 ze stali nierdzewnej,
podwójny oplot,
czarny mat

 PODWÓJNY
OPLOT

długość	kod	rodzaj opak.	szt. w kartonie
1,50 m	D/A-WN-1,5-OMBRA	woreczek z zawieszką	66

WNB

 wąż natryskowy,
czarny

5
LAT
GWARANCJI

długość	kod	rodzaj opak.	szt. w kartonie
1,5 m	D/A-WNB-150	woreczek z zawieszką	50

WNC

 ze stali nierdzewnej,
podwójny oplot,
chromowany

 PODWÓJNY
OPLOT

5
LAT
GWARANCJI

długość	kod	rodzaj opak.	szt. w kartonie
2 m	D/A-WNC-200	woreczek z zawieszką	50

WNC

 ze stali nierdzewnej,
podwójny opłot,
chromowany

 PODWÓJNY
OPLÓT

długość	kod	rodzaj opak.	szt. w kartonie
1,75 m	D/A-WNC-175	woreczek z zawieszka	50

WNC

 ze stali nierdzewnej,
podwójny opłot,
chromowany

 PODWÓJNY
OPLÓT

długość	kod	rodzaj opak.	szt. w kartonie
1,25 m	D/A-WNC-125	woreczek z zawieszka	50

WNC

 ze stali nierdzewnej,
podwójny opłot,
chromowany

 PODWÓJNY
OPLÓT

długość	kod	rodzaj opak.	szt. w kartonie
1,5 m	D/A-WNC-150	woreczek z zawieszka	50

WNBN

 ze stali nierdzewnej,
szczotkowanej,
podwójny opłot

 PODWÓJNY
OPLÓT

długość	kod	rodzaj opak.	szt. w kartonie
1,50 m	D/A-WNBN-150	woreczek z zawieszka	50

WĘŻE NATRYSKOWE, METALOWE, ROZCIĄGANE
WNRC

 ze stali nierdzewnej,
podwójny opłot, rozciągany,
chromowany

 PODWÓJNY
OPLÓT ROZCIĄGANY

długość	kod	rodzaj opak.	szt. w kartonie
1,75-2,30 m	D/A-WNRC-175-230	woreczek z zawieszka	50

WNR

 ze stali nierdzewnej,
podwójny i wzmocniony opłot,
końcówka antyskrętna, rozciągany

 PODWÓJNY
OPLÓT ROZCIĄGANY ANTI-TWIST

długość	kod	rodzaj opak.	szt. w kartonie
1,20-1,60 m	D/A-WNR-1,2-1,6	woreczek z zawieszka	70
1,50-1,95 m	D/A-WNR-1,5-1,95		70
1,75-2,30 m	D/A-WNR-1,75-2,30		50

WNRK

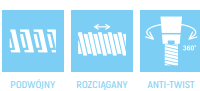
 ze stali nierdzewnej, podwójny
i wzmocniony opłot, końcówka
antyskrętna, rozciągany, chromowany

 PODWÓJNY
OPLÓT ROZCIĄGANY ANTI-TWIST

długość	kod	rodzaj opak.	szt. w kartonie
1,30-1,60 m	D/A-WNRK-1,3-1,6	kartonik z zawieszka	36
1,65-1,95 m	D/A-WNRK-1,65-1,95		36

WNRC

 ze stali nierdzewnej,
podwójny opłot, rozciągany,
chromowany

 PODWÓJNY
OPLÓT ROZCIĄGANY

długość	kod	rodzaj opak.	szt. w kartonie
1,2 - 1,6 m	D/A-WNRC-120-160	woreczek z zawieszka	50

WNRC

ze stali nierdzewnej,
podwójny opłot, rozciągliwy,
antyskrętna końcówka,
chromowany

5
LAT
GWARANCJI

długość	kod	rodzaj opak.	szt. w kartonie
1,3 - 1,50 m	D/A-WNRC-130-160-K	kartonik	30
1,65 - 1,95 m	D/A-WNRC-165-195-K	kartonik	30

WNRC

ze stali nierdzewnej,
podwójny opłot, rozciągliwy,
chromowany

5
LAT
GWARANCJI

długość	kod	rodzaj opak.	szt. w kartonie
1,5 - 1,95 m	D/A-WNRC-150-195	woreczek z zawieszka	50

TUCAI

ze stali nierdzewnej,
podwójny opłot,
rozciągliwy,
chromowany



długość	kod	rodzaj opak.	szt. w kartonie
1,20 m - 1,60 m	TU-4113	woreczek z zawieszka	25
1,50 m - 1,95 m	TU-4114		25
1,75 m - 2,30 m	TU-4115		25

WĘŻE NATRYSKOWE, TWORZYWO SZTUCZNE
WNTB

wąż natryskowy z tworzywa,
czarny

5
LAT
GWARANCJI

długość	kod	rodzaj opak.	szt. w kartonie
1,5 m	D/A-WNTB-150	woreczek z zawieszka	50

WNTSS

wąż natryskowy z tworzywa,
jasny srebrny

5
LAT
GWARANCJI

długość	kod	rodzaj opak.	szt. w kartonie
1,5 m	D/A-WNTSS-150	woreczek z zawieszka	50

WNTSI

wąż natryskowy, z tworzywa,
srebrny

5
LAT
GWARANCJI

długość	kod	rodzaj opak.	szt. w kartonie
1,5 m	D/A-WNTSI-150	woreczek z zawieszka	50

WNTCC

wąż natryskowy z tworzywa,
czarny chrom

5
LAT
GWARANCJI

długość	kod	rodzaj opak.	szt. w kartonie
1,5 m	D/A-WNTCC-150	woreczek z zawieszka	50

WĘŻE KUCHENNE

WBK

ze stali nierdzewnej,
podwójny opłot,
do baterii z wyciąganą wylewką



długość	kod	rodzaj opak.	szt. w kartonie
1,20 m	D/A-WBK-1,2	woreczek z zawieszką	100

 PODWÓJNY
OPLÓT

WKC

ze stali nierdzewnej,
podwójny opłot,
chromowany

5
LAT
GWARANCJI

długość	kod	rodzaj opak.	szt. w kartonie
1,5 m	D/A-WKC-150	woreczek z zawieszką	50

 PODWÓJNY
OPLÓT

WĘŻE PRALKOWE

ZASILAJĄCE 3/4" GW/GW

śr. wew. 11 mm, stal nierdzewna



długość (mm)	kod	rodzaj opak.	szt. w opak.	szt. w kartonie
1500	TU-4816	woreczek z zawieszką	1	25
2000	TU-4817		1	25
3000	TU-4820		1	25

ZASILAJĄCE 3/4" GW/GW

PVC



długość (mm)	kod	rodzaj opak.	szt. w opak.	szt. w kartonie
100	CR-WPZ-100	woreczek z zawieszką	1	50
150	CR-WPZ-150		1	50
200	CR-WPZ-200		1	50
250	CR-WPZ-250		1	50
300	CR-WPZ-300		1	40
400	CR-WPZ-400		1	25

ODPŁYWOWE z wieszakiem

PVC



długość (mm)	kod	rodzaj opak.	szt. w opak.	szt. w kartonie
150	CR-WPO-150	woreczek z zawieszką	1	50
200	CR-WPO-200		1	50
250	CR-WPO-250		1	50
300	CR-WPO-300		1	50
70-270 (rozciągany)	CR-WPO-70-270		1	50

9



SYFONY, ODPŁYWY
I ZAWORY NAPEŁNIAJĄCE



Syfon Crudo Premium

- TELESKOPOWE RAMIONA - NIEOGRANICZONE
MOŻLIWOŚCI MONTAŻU
- WSTĘPNIE ZMONTOWANE - ŁATWIEJSZY
MONTAŻ I ZMNIJSZONE RYZYKO
NIESZCZELNOŚCI
- KOMPAKTOWE RAMIONA -
MOŻNA DOSTOSOWAĆ DO WĄSKICH
PRZESTRZENI

SYFONY I PÓLSYFONY UMYWALKOWE

PÓLSYFON
UMYWALKOWY,
BUTELKOWY

teleskopowy $\varnothing 32$ mm, oszczędzający miejsce, przyłącze do pralki i przelewu, rura odpływowa i rozeta

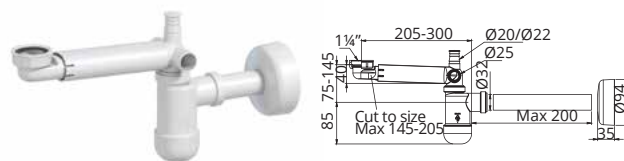

PREMIUM

wymiar	kod	szt. w kartonie
1 1/4" x 32	CR-PUBT-32	45

SYFON
UMYWALKOWY,
BUTELKOWY

teleskopowy $\varnothing 32$ mm, oszczędzający miejsce, przyłącze do pralki i przelewu, korek gumowy, rura odpływowa i rozeta

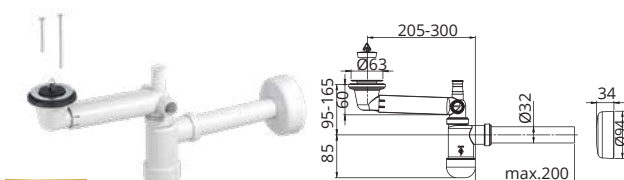

PREMIUM

wymiar	kod	szt. w kartonie
1 1/4" x 32	CR-SUBT-KG-32	45

SYFON
UMYWALKOWY,
BUTELKOWY

teleskopowy $\varnothing 32$ mm, oszczędzający miejsce, przyłącze do pralki i przelewu, korek klik-klak plastik chromowany, rura odpływowa i rozeta



PREMIUM

wymiar	kod	szt. w kartonie
1 1/4" x 32	CR-SUBT-KKPC-32	45

PÓLSYFON
UMYWALKOWY,
BUTELKOWY

$\varnothing 32$ mm, przyłącze do pralki, rura odpływowa z rozetą

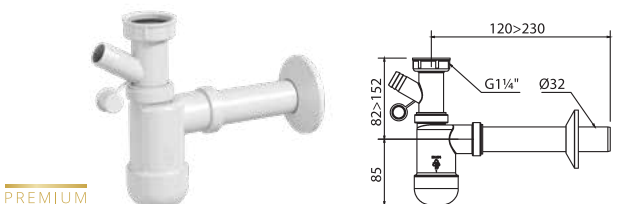

PREMIUM

wymiar	kod	szt. w kartonie
1 1/4" x 32	CR-PUB-32	30

SYFON
UMYWALKOWY,
BUTELKOWY

$\varnothing 32/50$ mm, przyłącze do pralki, sitko metalowe, korek gumowy, rura odpływowa z rozetą

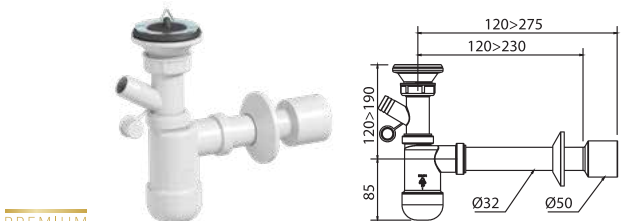

PREMIUM

wymiar	kod	szt. w kartonie
1 1/4" x 32	CR-SUB-KG-32/50	30

SYFON
UMYWALKOWY,
BUTELKOWY

$\varnothing 32$ mm, przyłącze do pralki, korek klik-klak plastik chromowany, rura odpływowa z rozetą

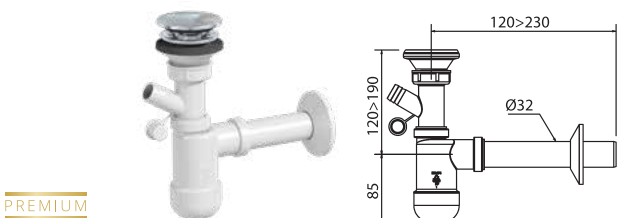

PREMIUM

wymiar	kod	szt. w kartonie
1 1/4" x 32	CR-SUB-KKPC-32	30

SYFON
UMYWALKOWY,
BUTELKOWY

$\varnothing 32/40$ mm, gardziel plastikowa, czyszczony z góry, zamknięcie klik-klak plastik chromowany, rura odpływowa z rozetą

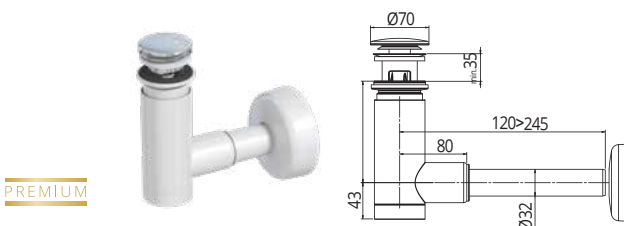

PREMIUM

wymiar	kod	szt. w kartonie
1 1/4" x 32	CR-SUW-KKPC-32	30

**SYFON
UMYWALKA-BIDET**

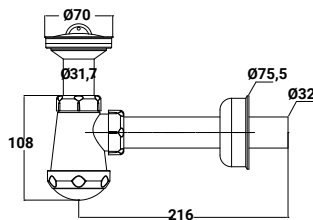
 z sitkiem Dn70
i korkiem

wymiar	kod	szt. w kartonie
1 1/4" x 32	CR-U-S-B-32	50

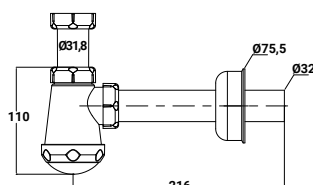
**PÓŁSYFON
UMYWALKA-BIDET**

wymiar	kod	szt. w kartonie
1 1/4" x 32	CR-U-P-B-32	50

**SYFON
UNIwersalny**

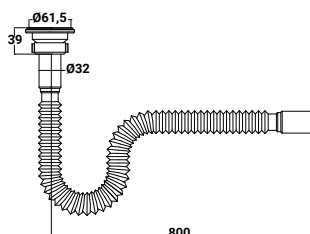
 z sitkiem Dn70
i korkiem

wymiar	kod	szt. w kartonie
1 1/4" x 32 (32-80 cm)	CR-U-S-U-114X32	100

**PÓŁSYFON
BUTELKOWY,
UMYWALKOWY**

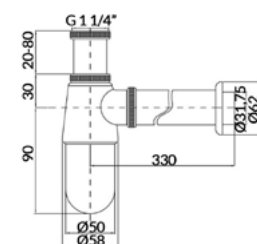
 metalowy,
chromowany

wymiar	kod	szt. w kartonie
1 1/4" x 32	CR-CH-U-P-B-32	20

**PÓŁSYFON
WALCOWY,
UMYWALKOWY**

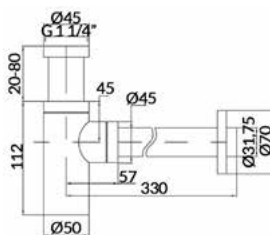
 metalowy,
chromowany

wymiar	kod	szt. w kartonie
1 1/4" x 32	CR-CH-U-P-W-32	20

**PÓŁSYFON
KWADRATOWY,
UMYWALKOWY**

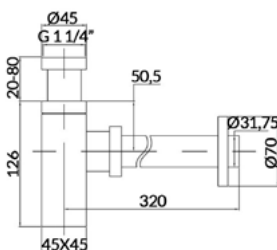
 metalowy,
chromowany

wymiar	kod	szt. w kartonie
1 1/4" x 32	CR-CH-U-P-K-32	20

**PÓŁSYFON
RUROWY,
UMYWALKOWY**

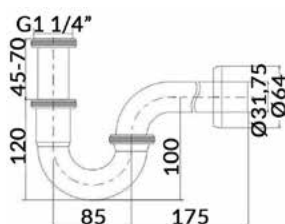
 metalowy,
chromowany

wymiar	kod	szt. w kartonie
1 1/4" x 32	CR-CH-U-P-R-32	20

S-352

syfon typu "U",
umywalkowy z korkiem,
zintegrowana uszczelka

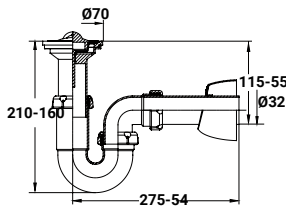

wymiar	kod	szt. w kartonie
1 1/4" x 70	Jl-006014	50

S-353

półsyfon typu "U",
umywalkowy

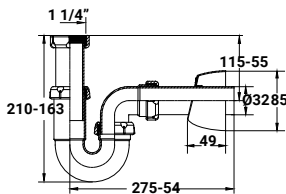

wymiar	kod	szt. w kartonie
1 1/4"	Jl-006024	50

SYFONY I PÓLSYFONY ZLEWOZMYWAKOWE

PÓLSYFON 1 1/2" ZLEWOZMYWAKOWY, BUTELKOWY

z ramieniem, pojedynczy,
przyłącze do pralki
i zmywarki, podłącze do
przelewu, podłączenie
40/50 mm

PREMIUM

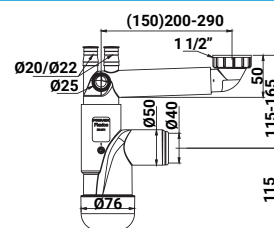

wymiar	kod	szt. w kartonie
1 1/2" x 40	CR-PZBR-40/50	40

PÓLSYFON 1 1/2" ZLEWOZMYWAKOWY, BUTELKOWY

podwójny, z ramionami,
przyłącze do pralki
i zmywarki, podłącze do
przelewu, podłączenie
40/50 mm

PREMIUM

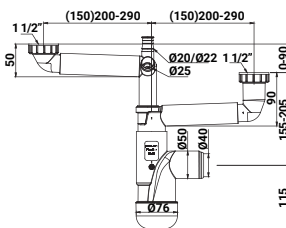

wymiar	kod	szt. w kartonie
1 1/2" x 40	CR-PZBPR-40/50	20

SYFON ZLEWOZMYWAKOWY, BUTELKOWY

pojedynczy, otwór 90
mm, kielich 114 mm,
przyłącze do pralki i zmywarki,
dwie końcówki przelewowe,
podłączenie do podłogi i ściany
rurą elastyczną 40/50,
sitko

PREMIUM

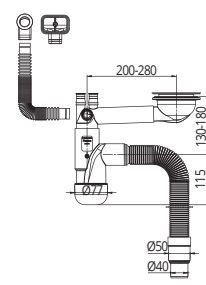

wymiar	kod	szt. w kartonie
1 1/2" x 40	CR-SZBR-RE-40/50	20

SYFON ZLEWOZMYWAKOWY, BUTELKOWY

podwójny, przyłącze do
pralki i zmywarki, dwie
końcówki przelewowe,
podłączenie do podłogi
i ściany rurą elastyczną
40/50, sitka

PREMIUM

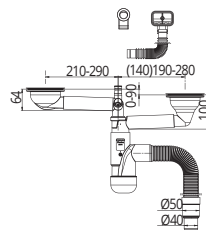

wymiar	kod	szt. w kartonie
	CR-SZBPR-RE-40/50	12

SYFON ZLEWOZMYWAKOWY 2-KOMOROWY

z sitkami Dn70,
z korkami
i przyłączem AGD

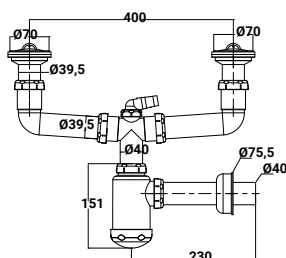

wymiar	kod	szt. w kartonie
1 1/2" x 40	CR-Z-S-B-2KZX40	20

**SYFON
ZLEWOZMYWAKOWY**

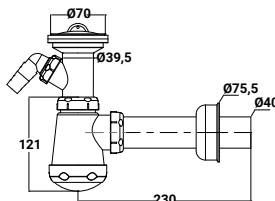
 z sitkiem Dn70,
z korkiem
i przyłączem AGD

wymiar	kod	szt. w kartonie
1 1/2" x 40	CR-Z-S-B-1KZX40	50

**PÓLSYFON
ZLEWOZMYWAKOWY**

z przyłączem AGD

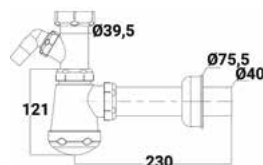

wymiar	kod	szt. w kartonie
1 1/2" x 40	CR-Z-P-B-1KZX40	50

SYFON UNIWERSALNY

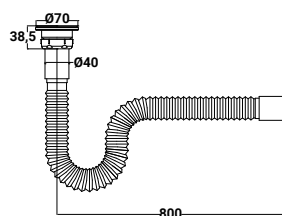
 z sitkiem Dn70,
z korkiem

wymiar	kod	szt. w kartonie
1 1/2" x 40 (32-80 cm)	CR-Z-S-U-112X40	50

S-304

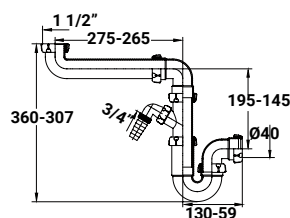
 półsyfon
zlewozmywakowy
typu U,
z przyłączem AGD,
specjalny oszczędzający
miejsce

wymiar	kod	szt. w kartonie
1 1/2" x 40	Jl-006968	25

S-400

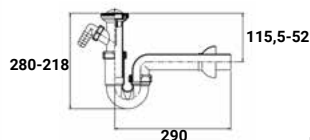
 syfon
zlewozmywakowy
typu "U"
z korkiem
i przyłączem AGD

wymiar	kod	szt. w kartonie
1 1/2" x 70	Jl-006258	25

SYFONY I PÓLSYFONY PISUAROWE I INNE
S-380

syfon pisuarowy

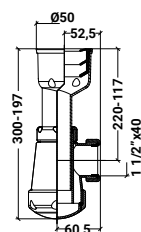

wymiar	kod	szt. w kartonie
1 1/2"	Jl-004528	25

SYFON PRALKOWY

z zaworem zwrotnym
natynkowym
chrom



wymiar	kod	szt. w kartonie
Ø32x24/20	HY-S.PRAL.CHROM	100

SYFON PRALKOWY

z zaworem zwrotnym
natynkowym
biały



wymiar	kod	szt. w kartonie
Ø32x24/20	HY-S.PRAL.BIALY	100

ZAWÓR SPŁUKUJĄCY

do pisuaru



wymiar	kod	szt. w kartonie
1/2"	CR-ZCP1/2	30

ODPIŁY**ZESTAW ODPIŁOWO - PRZELEWOWY**

do zlewozmywaków,
otwór 90 mm,
kielich 114 mm, sitko,
4 końcówki przelewowe

PREMIUM

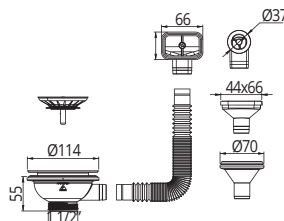

wymiar	kod	szt. w kartonie
1 1/4" x 90	CR-ZZOP-S-4K	

ZESTAW ODPIŁOWY

do zlewozmywaków,
otwór 90 mm,
kielich 114 mm,
przyłącze do przelewu

PREMIUM

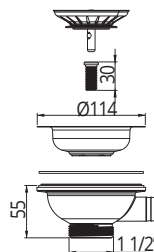

wymiar	kod	szt. w kartonie
1 1/4" x 90	CR-ZZO	

MI-195

odpływ umywalkowy
z korkiem



wymiar	kod	szt. w kartonie
1 1/4" x 70	J1-040303	100
1 1/2" x 70	J1-040264	100

A-130

trójnik z siódmem
do pionu kanalizacji
wewnętrznej,
otwór montażowy Ø57



wymiar	kod	szt. w kartonie
110 - 50	J1-022086	50

ODPIŁY DO BRODZIKA

z syfonem czyszczonym od góry



wymiary	wymiar	kod	szt. w kartonie
otwór Ø50, pokrywa Ø90, przyłącze Ø40/50	1 1/2" x 90 - Ø50	CR-B-K-50	60
otwór Ø60, pokrywa Ø90, przyłącze Ø40/50	1 1/2" x 90 - Ø60	CR-B-K-60	60
otwór Ø90, pokrywa Ø115, przyłącze Ø40/50	1 1/2" x 115 - Ø90	CR-B-K-90	40

ODPIŁY WANNOWY

z syfonem samoczyszczającym, korkiem i łańcuszkiem

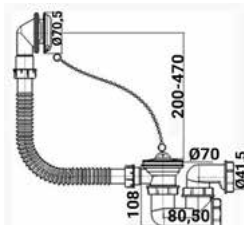

wymiar	kod	szt. w kartonie
1 1/2" x Ø 40/50	CR-W-L-S-40	30

ODPIŁY WANNOWY

automatyczny z syfonem samoczyszczającym

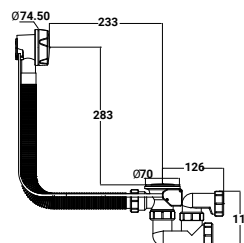

wymiar	kod	szt. w kartonie
1 1/2" x Ø 40/50	CR-W-A-S-40	25

ODPIŁY PODŁOGOWE
S-191

kratka odpływowa z zasyfonowaniem, odpływ poziomy



wymiar	kod	szt. w kartonie
Ø 40 - 105 x 105 INOX	J1-024029	25
Ø 50 - 105 x 105 INOX	J1-024068	25

S-192

kratka odpływowa z zasyfonowaniem, odpływ pionowy



wymiar	kod	szt. w kartonie
Ø40/50 - 105 x 105 INOX	J1-024078	25

PRZYŁĄCZA
ZŁĄCZE UNIWERSALE

rozciągane 5/4"x32, L-300-800, nakrętka plastikowa

PREMIUM

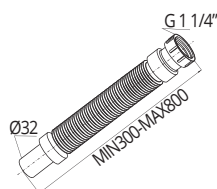

wymiar	kod	szt. w kartonie
	CR-ZUR-5/4X32	

ZŁĄCZE UNIWERSALE

rozciągane 6/4"x40/50, L-350-800, nakrętka plastikowa

PREMIUM

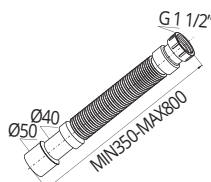

wymiar	kod	szt. w kartonie
	CR-ZUR-6/4X40/50	

PRZYŁĄCZE
ELASTYCZNE

wymiar	kod	szt. w kartonie
1 1/4" x 32 (320-800mm)	CR-P-114X32-32-80	125
1 1/2" x 40 (320-800mm)	CR-P-112X40-32-80	100

A-103

przyłącze elastyczne,
płaska uszczelka

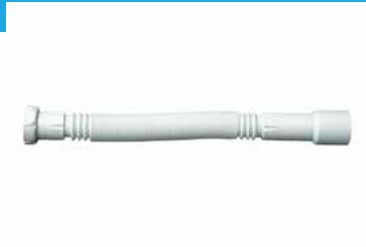

wymiar	kod	szt. w kartonie
1 1/4" x 32/40 (360-825 mm)	JI-022042	50
1 1/2" x 40/50 (365-950 mm)	JI-022043	50

A-111

przyłącze elastyczne



wymiar	kod	szt. w kartonie
32/40 x 32/40 (480-910 mm)	JI-022048	50
40/50 x 40/50 (445-980 mm)	JI-022049	50

A-131

przyłącze elastyczne,
płaska uszczelka,
chrom



wymiar	kod	szt. w kartonie
1 1/4" x 32/40 (360-825 mm)	JI-022089	50

A-1

adapter odpływu
pralkowego



wymiar	kod	szt. w kartonie
1 1/2" x 40	JI-022228	50

A-112

zawór
napowietrzający



wymiar	kod	szt. w kartonie
1 1/4" x 32	JI-022052	50

ZAWORY NAPEŁNIAJĄCE

ZAWÓR
NAPEŁNIAJĄCY

wymiar	kod	szt. w kartonie
3/8"	RP-Z.NAP.3/8	20
1/2"	RP-Z.NAP.1/2	20

**ZAWÓR
NAPEŁNIAJĄCY**

wymiar	kod	szt. w kartonie
1/2"	KK-350/ZN5/004-00-T0	90
3/8"	KK-350/ZN5/005-00-T0	90

**ZAWÓR
NAPEŁNIAJĄCY**

oddolny



wymiar	kod	szt. w kartonie
3/8"	SA-Z.NAP.ODD.10	70
1/2"	SA-Z.NAP.ODD.15	70

ZAWORY SPUSTOWE**ZAWÓR
SPUSTOWY**z regulacją
(dolnopluk i kompakt)

wymiar	kod	szt. w kartonie
-	SA-Z.SPUST.DOLNOPLUK	50

ZAWORY DO KOMPAKTU**ZAWÓR
DO KOMPAKTU**

z funkcją STOP



wymiar	kod	szt. w kartonie
-	RP-ZAW.KOM.STOP	25

**ZAWÓR
DO KOMPAKTU**

z funkcją STOP



wymiar	kod	szt. w kartonie
-	SA-Z.STOP	25

**ZAWÓR
DO KOMPAKTU**

dwufunkcyjny, 3/6 L



wymiar	kod	szt. w kartonie
-	RP-ZAWOR 3/6L	20

**ZAWÓR
DO KOMPAKTU**

dwufunkcyjny, 3/6 L



wymiar	kod	szt. w kartonie
-	SA-Z.3/6L	25

10



STELAŻE PODTYNKOWE
I PŁYTY PRZYCISKOWE



Stelaż JomoTech
Verit

- NAJSTARSZY NIEMIECKI PRODUCENT ARMATURY SPŁUKUJĄCEJ (NA RYNKU OD 1910 ROKU)
- BARDZO WYSOKA JAKOŚĆ PRODUKTÓW - PEWNOŚĆ DZIAŁANIA PRZEZ WIELE LAT
- KAŻDY PRZYCISK PASUJE DO KAŻDEGO STELAŻA
- 10 LAT GWARANCJI

ZESTAWY PODTYNKOWE

STELAŻ JOMOTECH



rodzaj	kod	opis
stelaż do naściennej muszli WC, ze spłuczką podtynkową SLK, ze spłukiwaniem 2 objętościami lub funkcją Start/Stop, z obsługą od przodu. Wysokość montażowa 1120 mm.	WE-174-91100700	W skład zestawu wchodzi: • stelaż JomoTech • uchwyt ścienny do montażu

STELAŻ JOMOTECH



rodzaj	kod	opis
stelaż do naściennej muszli WC, ze spłuczką podtynkową SLK, ze spłukiwaniem 2 objętościami lub funkcją Start/Stop, z obsługą od przodu. Wysokość montażowa 1120 mm.	WE-174-91102500	W skład zestawu wchodzi: • stelaż JomoTech • uchwyt ścienny do montażu • przycisk Exclusive 2,0 czarny mat

STELAŻ JOMOTECH



rodzaj	kod	opis
stelaż do naściennej muszli WC, ze spłuczką podtynkową SLK, ze spłukiwaniem 2 objętościami lub funkcją Start/Stop, z obsługą od przodu. Wysokość montażowa 1120 mm.	WE-174-91100900	W skład zestawu wchodzi: • stelaż JomoTech • uchwyt ścienny do montażu • przycisk z kolekcji EXCLUSIVE 2.0 biały/biały.

STELAŻ JOMOTECH



rodzaj	kod	opis
stelaż do naściennej muszli WC, ze spłuczka podtynkową SLK, ze spłukiwaniem 2 objętościami lub funkcją Start/Stop, z obsługą od przodu. Wysokość montażowa 1120 mm.	WE-174-91101300	W skład zestawu wchodzi: • stelaż JomoTech • uchwyt ścienny do montażu • przycisk z kolekcji EXCLUSIVE 2.0 chrom połysk/chrom połysk.

STELAŻ JOMOTECH



rodzaj	kod	opis
stelaż do bidetu naściennego z armaturą jednootworową. Wysokość montażowa 1120 mm.	WE-174-94000297	W skład zestawu wchodzi: • stelaż JomoTech • przyłącza armatur 1/2" • komplet materiałów montażowych i mocujących • kolano odpływowe DN50 z opaską rurową • uszczelka gumowa 50/30. Zestaw nie zawiera uchwytów ściennych.

ASORTYMENT UZUPEŁNIAJĄCY

UNIWERSALNY ZAWÓR NAPEŁNIAJĄCY LOKUS-POKUS



kod	opis
WE-171-48800000	do wszystkich spłuczek z tworzywa sztucznego i spłuczek ceramicznych 3/8"

PŁYTY PRZYCISKOWE

EXCLUSIVE 2.0

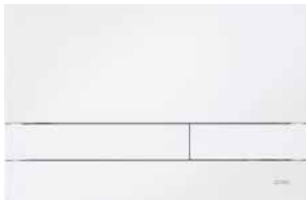

opis	kod
kolor biały	WE-167-34000101

EXCLUSIVE 2.0

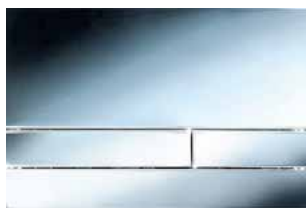

opis	kod
kolor chrom połysk/chrom połysk	WE-167-34003636

EXCLUSIVE 2.0



opis	kod
kolor szkła czarne matowe	WE-167-34003838

EXCLUSIVE 2.0



opis	kod
biały/chrom połysk	WE-167-34000136

EXCLUSIVE 2.0



opis	kod
biały/czarny	WE-167-34000118

EXCLUSIVE 2.0



opis	kod
chrom matowy	WE-167-34003030

EXCLUSIVE 2.0



opis	kod
chrom połysk / czarny	WE-167-34003618

CLASSIC 2

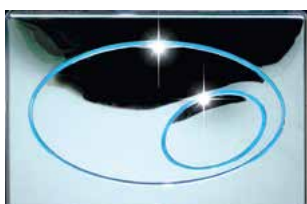

opis	kod
chrom połysk	WE-167-27070036

CLASSIC 2

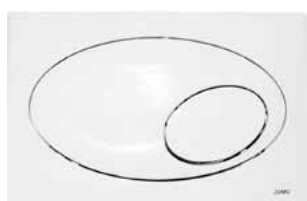

opis	kod
biały	WE-167-27070001

TREND CHROM



opis	kod
kolor chrom połysk	WE-167-32003636

11



PRZYRZĄDY POMIAROWE

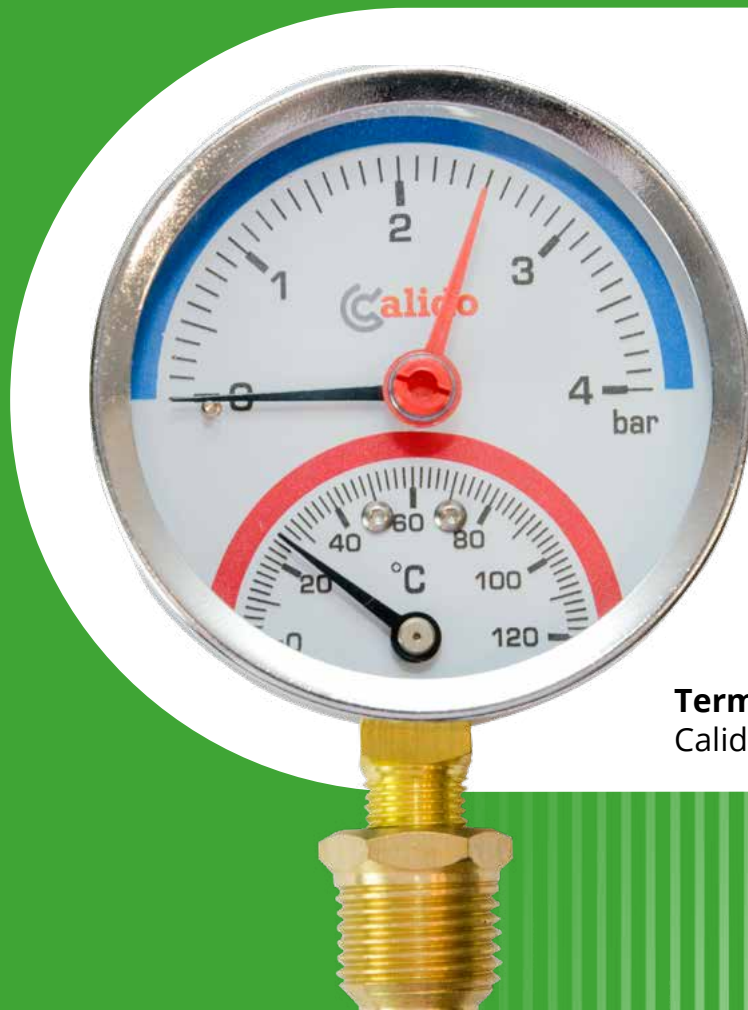

Termomanometr radialny
Calido

- CZYTELNA TARCZA POMIAROWA
- DOKŁADNE POMIARY
- OBUDOWA ZE STALI NIERDZEWNEJ

WODOMIERZE

POWOGAZ



parametry	kod
PO-WNS1,6CW DN15	1,6 CW, DN15
PO-WNS1,6ZW DN15	1,6 ZW, DN15
PO-WNS2,5CW DN15	2,5 CW, DN15
PO-WNS2,5ZW DN15	2,5 ZW, DN15
PO-WNS4,0CW DN20	4,0 CW, DN20
PO-WNS4,0ZW DN20	4,0 ZW, DN20

MANOMETRY

RADIALNY



wymiar	kod	parametry
63 mm, G 1/4"	CA-PP-MR1	1,0 bar
	CA-PP-MR1,6	1,6 bar
	CA-PP-MR2,5	2,5 bar
	CA-PP-MR4	4,0 bar
	CA-PP-MR6	6,0 bar
	CA-PP-MR10	10,0 bar

TYLNY



wymiar	kod	parametry
63 mm, G1/4"	CA-PP-MT2,5	2,5 bar
	CA-PP-MT4	4,0 bar
	CA-PP-MT6	6,0 bar
	CA-PP-MT10	10,0 bar

TERMOMANOMETRY

TYLNY



wymiar	kod	parametry
80 mm, G 1/2"	CA-PP-TMT4	4,0 bar, 120° C

RADIALNY



wymiar	kod	parametry
80 mm, G 1/2"	CA-PP-TMR4	4,0 bar, 120° C

TERMOMETRY

BIMETALICZNY TYLNY



wymiar	kod	parametry
63 mm, G 1/2"	CA-PP-TBT	120° C L45

BIMETALICZNY RADIALNY



wymiar	kod	parametry
63 mm, L 50	CA-PP-TBR	120° C

BIMETALICZNY PRZYLGOWY



wymiar	kod	parametry
63 mm, G 1/2"	CA-PP-TBP	120° C

KAPILARNY



wymiar	kod	parametry
52 mm, DN 6 mm	PR-T52P	L1000

PROSTY



wymiar	kod	parametry
1/2"	PR-TP15/110	110° C
3/4"	PR-TP20/110	110° C

KIESZEŃ CZUJNIKA TEMPERATURY



wymiar	kod	parametry
1/2" x L100 mm	PR-KIESZ.CZUJNIKA	-

12



AKCESORIA



Obejma Crudo

- WYSOKA NAKRĘTKA Z PODWÓJNYM GWINTEM
- WKŁADKA ZABEZPIEZAJĄCA WKRĘTY
- WZMOCNIONA KONSTRUKCJA

CZĘŚCI ZAMIENNE DO ZAWORÓW SERII S30

UCHWYT DO ZAWORU



wymiary	kod	szt. w opak.	szt. w kartonie
1/4", 3/8"	CA/ZK-A-R08-10	1	-
1/2", 3/4"	CA/ZK-A-R15-20	1	-
1", 1 1/4"	CA/ZK-A-R25-32	1	-
1 1/2", 2"	CA/ZK-A-R40-50	1	-
2 1/2"	CA/ZK-A-R65	1	-
3", 4"	CA/ZK-A-R80-100	1	-

UCHWYT - MOTYLEK DO ZAWORU



wymiary	kod	szt. w opak.	szt. w kartonie
1/4", 3/8", 1/2", 3/4"	CA/ZK-A-M08-20	1	-
1"	CA/ZK-A-M25	1	-

KOSZ DO ZAWORU Z FILTREM



wymiary	kod	szt. w opak.	szt. w kartonie
1/2"	CA/ZK-A-F15	1	-
3/4"	CA/ZK-A-F20	1	-
1"	CA/ZK-A-F25	1	-

USZCZELKA DO FILTRA



wymiary	kod	szt. w opak.	szt. w kartonie
1/2"	CA/ZK-A-UF15	10	-
3/4"	CA/ZK-A-UF20	10	-
1"	CA/ZK-A-UF25	10	-

O-RING DO PÓŁŚRUBUNKU



wymiary	kod	szt. w opak.	szt. w kartonie
1/2" (Ø20x2)	CA/ZK-A-UP15	10	-
3/4" (Ø24x2.4)	CA/ZK-A-UP20	10	-
1" (Ø33x2.5)	CA/ZK-A-UP25	10	-

UCHWYT MOTYŁKOWY DO ZAWORU

stal nierdzewna



kod	wymiary	szt. w opak.	szt. w kartonie
CA/ZK-A-M-ST15-20	1/2", 3/4"	1	-
CA/ZK-A-M-ST25	1"	1	-

CZĘŚCI ZAMIENNE DO FILTRÓW GAZOWYCH PROSTYCH

WKŁAD FILTRA



wymiary	kod	szt. w opak.	szt. w kartonie
1/2"	CG/FGK-15	1	20
3/4"	CG/FGK-20	1	50
1"	CG/FGK-25	1	10
1 1/4"	CG/FGK-32	1	2

CZĘŚCI ZAMIENNE DO ZAWORÓW CZERPALNYCH KULOWYCH

UCHWYT Z NAKRĘTKĄ

stal nierdzewna



wymiar	kod	szt. w opak.
1/2", 3/4"	CA/ZK-A-RCZ15-20	1

PRZYŁĄCZE SZYBKOZŁĄCZA



wymiary	kod	szt. w opak.	szt. w kartonie
3/4" x 15	CA/ZK-A-S	1	200

ZŁĄCZKA DO WĘŻA



wymiary	kod	szt. w opak.	szt. w kartonie
3/4" x 15	CA/ZK-A-ZW20X15	1	100
3/4" x 20	CA/ZK-A-ZW20X20	1	200

ZŁĄCZKA DO WĘŻA

mosiądz



wymiary	kod	szt. w opak.	szt. w kartonie
3/4" x 15	CA/ZK-A-MS3/4	1	48

CZĘŚCI ZAMIENNE DO ZAWORÓW GRZEJNIKOWYCH

POKRĘTŁO Z WKRĘTEM

do zaworu zasilającego



wymiary	kod	szt. w opak.	szt. w kartonie
-	CA/ZG-A-P	1	-

ZESPÓŁ NAPRAWCZY TRZPIENIA

do zaworu zasilającego



wymiary	kod	szt. w opak.	szt. w kartonie
-	CA/ZG-A-ZNZ	1	-

ZESPÓŁ NAPRAWCZY TRZPIENIA

do zaworu powrotnego



wymiary	kod	szt. w opak.	szt. w kartonie
-	CA/ZG-A-ZNP	1	-

AKCESORIA DO ZAWORÓW GRZEJNIKOWYCH

O-RING TRZPIENIA

do zaworu zasilającego i powrotnego



wymiar	kod	szt. w opak.	szt. w kartonie
12x1,8	CA/ZG-A-OT	10	-

ZAŚLEPKA Z USZCZELKĄ

do zaworu powrotnego



wymiar	kod	szt. w opak.	szt. w kartonie
1/2"	CA/ZG-A-ZZP	1	-

USZCZELKA ZAŚLEPKI

do zaworu powrotnego



wymiar	kod	szt. w opak.	szt. w kartonie
-	CA/ZG-A-UZP	10	-

MOSTEK

do przyłączy dolnych grzejnikowych
(wielokrotnego użytku)



wymiar	kod	szt. w opak.	szt. w kartonie
-	CA/ZG-A-MPDG	1	-

ZAŚLEPKA Z USZCZELKĄ



wymiary	kod	szt. w opak.	szt. w kartonie
3/4"	D/ZK-A-Z	1	-

ADAPTER Z USZCZELKĄ



wymiary	kod	szt. w opak.	szt. w kartonie
3/4" x 3/8"	D/ZK-A-A	1	-

FILTR ANTYKAMIENNY



wymiary	kod	szt. w opak.	szt. w kartonie
-	D/ZK-A-F	1	-

USZCZELKA PŁASKA DO ADAPTERA



wymiary	kod	szt. w opak.	szt. w kartonie
Ø25 x 1	D/ZK-A-UA	1	-

CZĘŚCI ZAMIENNE DO ZAWORÓW KĄTOWYCH SMART Z FILTREM

FILTR



wymiary	kod	szt. w opak.	szt. w kartonie
-	D/ZK-A-SMART-F	1	-

ZAŚLEPKA

z uszczelką



wymiary	kod	szt. w opak.	szt. w kartonie
-	D/ZK-A-SMART-Z	1	-

ODPOWIETRZNIKI

ODPOWIETRZNIK AUTOMATYCZNY

z zaworem stopowym



opis	kod	parametry	szt. w kartonie
1/2"	D/A-ODP-120.12	120°C, 12 bar	100

ODPOWIETRNIK RĘCZNY

na klucz, z o-ringiem



opis	kod	szt. w opak.
1/2"	CA/ZG-A-ODPK-OPAK	10

KORKI GRZEJNIKOWE**KOREK GRZEJNIKOWY**

biały, z o-ringiem



opis	kod	szt. w opak.
1/2"	CA/ZG-A-KGB-OPAK	10

KLUCZE DO ODPOWIETRNIKA**KLUCZYK**

do odpowietznika ręcznego



opis	kod	szt. w opak.
-	CA/ZG-A-KODPR-OPAK	10

KLUCZYK

do odpowietznika, brelok



opis	kod	szt. w opak.
-	CA/ZG-A-KO	-

AKCESORIA DO FILTRÓW DO WODY**KLUCZ**

klucz do korpusu, plastikowy



opis	kod	szt. w kartonie
--	CR-FW-KK	1

O-RING

O-ring do obudowy filtra do wody



opis	kod	szt. w kartonie
-	CR-FW-OO	1

CZĘŚCI ZAMIENNE DO FILTRA SKOŚNEGO DO WODY**KOSZ SIATKOWY DO FILTRA**

metalowy



wymiary	kod	szt. w opak.	szt. w kartonie
1/2"	CA/KFSW-15	1	-
3/4"	CA/KFSW-20	1	-
1"	CA/KFSW-25	1	-
1 1/4"	CA/KFSW-32	1	-
1 1/2"	CA/KFSW-40	1	-
2"	CA/KFSW-50	1	-

USZCZELKA DO FILTRA

wymiary	kod	szt. w opak.	szt. w kartonie
1/2"	CA/UFSW-15-OPAK	10	-
3/4"	CA/UFSW-20-OPAK	10	-
1"	CA/UFSW-25-OPAK	10	-
1 1/4"	CA/UFSW-32-OPAK	10	-
1 1/2"	CA/UFSW-40-OPAK	10	-
2"	CA/UFSW-50-OPAK	10	-

CZĘŚCI ZAMIENNE DO ZAWORÓW PRZELOTOWYCH ŻELIWNÝCH**GŁOWICA**

mosiężna, pokrętko stalowe



wymiary	kod	szt. w opak.	szt. w kartonie
1/2"	D/Z-GZ15	40	160
3/4"	D/Z-GZ20	20	80
1"	D/Z-GZ25	15	60
1 1/4"	D/Z-GZ32	8	32
1 1/2"	D/Z-GZ40	8	32
2"	D/Z-GZ50	4	16

AKCESORIA DO ŁĄCZNIKÓW**USZCZELKA DO ŚRUBUNKÓW**

wymiar	kod	szt. w opak.	szt. w kartonie
1/2"	GU-USZ.SR.15	-	100
3/4"	GU-USZ.SR.20	-	100
1"	GU-USZ.SR.25	-	100
1 1/4"	GU-USZ.SR.32	-	100
1 1/2"	GU-USZ.SR.40	-	100
2"	GU-USZ.SR.50	-	100
2 1/2"	GU-USZ.SR.65	-	100
3"	GU-USZ.SR.80	-	50
4"	GU-USZ.SR.100	-	35

AKCESORIA DO UKŁADÓW MIESZAJĄCYCH**DWUSTRONNY ŁĄCZNIK
OBROTOWY**

mosiężny GZ/GZ



wymiar	kod	szt. w kartonie
1"	CA/KG-DLO-ZZ25	

AKCESORIA DO ROZDZIELACZY

ZAWÓR SPUSTOWY GZ

do rozdzielaczy

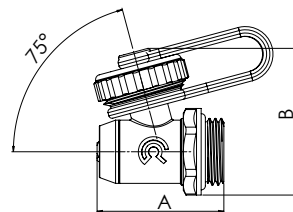
T max chwilowa 130°C
PN 16 bar

wymiary	kod	A (mm)	B (mm)
1/2"	CA/ZS-RN15	39	45

szt. w opak.	szt. w kartonie
20	120

UCHWYTY DO ROZDZIELACZA



opis	kod	szt. w kartonie
uchwyty - do rozdzielacza, regulowane (2 sztuki)	D/S-A-UR	40

KOREK



opis	wymiar	kod	szt. w kartonie
mosiężny	1"	D/S-A-KR25	

NYPEL



opis	wymiar	kod	szt. w kartonie
krótki, z o-ringiem	1/2" x 3/4"	D/S-A-NKR1520	288

NYPEL



opis	wymiar	kod	szt. w kartonie
krótki, z białym o-ringiem	1/2" x 3/4"	D/S-A-NKRB1520	288

NYPEL



opis	wymiar	kod	szt. w kartonie
długi, z o-ringiem	1/2" x 3/4"	D/S-A-NDR1520	288

PRZEPŁYWOMIERZ



opis	wymiar	kod	szt. w kartonie
przepływ i zakres regulacji 0-5l/min.	1/2"	D/S-A-PR15	200

POKRĘTŁO



opis	wymiar	kod	szt. w kartonie
niebieskie	M30 x 1,5	D/S-A-PNR	600

POKRĘTŁO



opis	wymiar	kod	szt. w kartonie
czerwone, ze śrubą	-	D/S-A-PRCS	600

POKRĘTŁO



opis	wymiar	kod	szt. w kartonie
niebieskie, ze śrubą	-	D/S-A-PRNS	600

WKŁADKA



opis	wymiar	kod	szt. w kartonie
termostatyczna, z o-ringiem	1/2"	D/S-A-WTR15	200

WKŁADKA



opis	wymiar	kod	szt. w kartonie
regulacyjna, z o-ringiem	1/2"	D/S-A-WRR15	300

AKCESORIA DO ZŁĄCZEK ZAPRASOWYWANYCH

TULEJE DO ZŁĄCZKI ZAPRASOWYWANEJ



wymiar	kod	szt. w kartonie
16 x 2	IC-C10400GH01	150
20 x 2	IC-C10400BQ01	150
25 x 2,5	IC-C10400GO01	100
26 x 3	IC-C10400GP01	50
32 x 3	IC-C10400GQ01	50

PIERŚCIEŃ DO ZŁĄCZKI ZAPRASOWYWANEJ



wymiar	kod	szt. w kartonie
16 x 2	IC-C22400GH250	150
20 x 2	IC-C22400BQ250	150
25 x 2,5-26 x 3	IC-C22400GP250	150
32 x 3	IC-C22400GQ250	50

AKCESORIA DO POMP

KOMPLET PÓŁSRUBUNKÓW DO POMPY



opis	kod	szt. w worku
1 1/2"x1"	CI-PPS-25x40	1 kpl.
1 1/4"x2"	CI-PPS-50x32	1 kpl.

USZCZELKA DO PÓŁSRUBUNKU POMPY

kpl. 10szt.



opis	kod	szt. w worku
1 1/2"	CI-UPS-11/2	10 szt.

**WTYCZKA DO POMPY
ELEKTRONICZNEJ**

kod	szt. w worku
CI-WPE	1

WTYCZKA DO POMPY TORIO

kod	szt. w worku
CI-WPT	1

WTYCZKA DO POMPY MERCURIO

kod	szt. w worku
CI-WPM	1

**PRZEWÓD DO POMPY TITANIO
PWM**

Przewód PWM (modulacja szerokości impulsu)



kod	szt. w worku
CI-A-PWM	1

**PRZEWÓD DO POMPY TITANIO
PWP**

Przewód 1,5m z wtyczką do pompy



kod	szt. w worku
CI-A-PWP	1

AKCESORIA DO BATERII
GŁOWICE
NISKA

opis	kod	szt. w kartonie
głowica do baterii Dn 35 mm, zawieszka	D/A-GL.35	25
głowica do baterii Dn 40 mm, zawieszka	D/A-GL.40	25

WYSOKA

opis	kod	szt. w kartonie
głowica do baterii Dn 35 mm, zawieszka	D/A-GL.35 WYSOKA	25
głowica do baterii Dn 40 mm, zawieszka	D/A-GL.40 WYSOKA	25

NISKA DWUSTOPNIOWA



opis	kod	szt. w kartonie
głowica do baterii Dn 35 mm, zawieszka	D/A-GL.35-2	25
głowica do baterii Dn 40 mm, zawieszka	D/A-GL.40-2	25

WYSOKA DWUSTOPNIOWA



opis	kod	szt. w kartonie
głowica do baterii Dn 35 mm, zawieszka	D/A-GL.35-2 WYSOKA	25
głowica do baterii Dn 40 mm, zawieszka	D/A-GL.40-2 WYSOKA	25

WYSOKA JEDNOSTOPNIOWA



opis	kod	szt. w kartonie
głowica do baterii Dn 25 mm, do serii Ombra	D/A-GL.25 OMBRA	100

CERAMICZNA



opis	kod	szt. w kartonie
głowica do baterii D 1/2", zawieszka	D/A-GC12	20

CERAMICZNA



opis	kod	szt. w kartonie
głowica do baterii 1/2" RETRO, z gwintem rozety, w komplecie dwie uszczelki: niebieska i czerwona, zawieszka	D/A-GC12G	20

CERAMICZNA



opis	kod	szt. w kartonie
głowica do baterii D 3/8", zawieszka	D/A-GC38	20

SUWAKOWA



opis	kod	szt. w kartonie
głowica do baterii D 3/8", zawieszka	D/A-GS38	20

SUWAKOWA



opis	kod	szt. w kartonie
głowica do baterii D 1/2", zawieszka	D/A-GSD12	20

SUWAKOWA



opis	kod	szt. w kartonie
głowica do baterii M 1/2", zawieszka	D/A-GSM12	20

WYLEWKI

WYLEWKA PROFILOWANA 3/4"

do baterii ściennej, chrom



długość	kod	szt. w kartonie
L-150 mm	D/A-WLPZ150	100
L-200 mm	D/A-WLPZ200	100
L-250 mm	D/A-WLPZ250	100
L-300 mm	D/A-WLPZ300	100

WYLEWKA PROSTA 3/4"

do baterii ściennej, chrom



długość	kod	szt. w kartonie
L-100 mm	D/A-WL-PRO100	100
L-150 mm	D/A-WL-PRO150	150
L-200 mm	D/A-WL-PRO200	150
L-250 mm	D/A-WL-PRO250	100
L-300 mm	D/A-WL-PRO300	100

WYLEWKI RUROWE

WYLEWKA PROFILOWANA SKOŚNA



opis	kod	szt. w kartonie
do baterii stojącej, chrom	D/A-WLSS	100

WYLEWKA RUROWA



opis	kod	szt. w kartonie
do baterii stojącej, chrom	D/A-WLSR	50

WYLEWKA PROSTA



opis	długość	kod	szt. w kartonie
do baterii Acero 17.04	150 mm	D/A-WL-P150-ACERO	-
	200 mm	D/A-WL-P200-ACERO	-
	250 mm	D/A-WL-P250-ACERO	-

WYLEWKA ELASTYCZNA



opis	kod	szt. w kartonie
do baterii zlewozmywakowej Acero 17.10EW	D/A-WLEZ-ACERO	-

WYLEWKA RUROWA



opis	kod	szt. w kartonie
do baterii zlewozmywakowej Acero 17.09	D/A-WLRZ-ACERO	-

ROZETY I KRZYWKI DO BATERII

ROZETA WYSOKA



opis	kod	szt. w kartonie
do baterii, stożkowa, chrom	D/A-RB WYSOKA	-

KRZYWKKA ZE STALI NIERDZEWNEJ DO BATERII



opis	kod	szt. w kartonie
1/2" x 3/4"	D/A-KB	-

ZESTAWY MONTAŻOWE I CZĘŚCI DO BATERII

USZCZELKI WARGOWE DO BATERII



opis	kod	szt. w kartonie
Uszczelki wargowe FI 35 typu Y-RING razem ze ślizgaczami teflonowymi do baterii GRIS 01.03, komplet: 2 uszczelki + 2 ślizgacze	D/AA-UW 35	-
Uszczelki wargowe FI 40 typu Y-RING razem ze ślizgaczami teflonowymi do baterii NEGRO 02.03, komplet: 2 uszczelki + 2 ślizgacze	D/AA-UW 40	-

KOMPLET USZCZELEK



opis	kod	szt. w kartonie
uszczelki komplet	GU-U.KOMPLET	-

USZCZELKI POD MIMOŚRÓD



opis	kod	szt. w kartonie
uszczelka pod mimośród 3/4	GU-U.MIMOSROD	-

ZAŚLEPKA OTWORU BATERII



opis	kod	szt. w kartonie
zaślepka baterii chrom	GU-ZASLEPKA BAT.	-

ZESTAW MONTAŻOWY



opis	kod	szt. w kartonie
do baterii stojącej, z jedną śrubą mocującą M8x80	D/A-ZMB1S	-

ZESTAW MONTAŻOWY



opis	kod	szt. w kartonie
do baterii stojącej, z dwiema śrubami mocującymi M6x60	D/A-ZMB2S	-

ZESTAW MONTAŻOWY



opis	kod	szt. w kartonie
do baterii bidetowej Acero 17.08	D/A-ZMB-17.08-ACERO	-

ZESTAW MONTAŻOWY



opis	kod	szt. w kartonie
do baterii zlewozmywakowej Acero 17.09KW	D/A-ZM-17.09KW-ACERO	-

ZESTAW MONTAŻOWY



opis	kod	szt. w kartonie
zestaw montażowy do baterii Marron 07.11	D/A-ZMB-07.11	-

ZESTAW MONTAŻOWY



opis	kod	szt. w kartonie
zestaw montażowy do baterii Oro 12.09	D/A-ZMB-12.09	-

ZAWÓR



opis	kod	szt. w kartonie
zawór pralkowy z przedłużką do baterii ściennej 3/4" x 3/4" x 3/4", chrom	HY-ZK.PRALKI	-

KOLANO



opis	kod	szt. w kartonie
kolano do montażu baterii 1/2" x 3/4", chrom	HY-KOL.BAT	-

PRZEŁĄCZNIK



opis	kod	szt. w kartonie
przełącznik do baterii wannowej, jednouchwytywowej	D/A-PWJ	-

PRZEŁĄCZNIK



opis	kod	szt. w kartonie
przełącznik do baterii wannowej, dwuuchwytowej	D/A-PWD	-

PRZEŁĄCZNIK



opis	kod	szt. w kartonie
do baterii Acero	D/A-PB-ACERO	-

NAKRĘTKA



opis	kod	szt. w kartonie
nakrętka chromowana do montażu baterii	D/A-NB	-

ZESTAW



opis	kod	szt. w kartonie
zestaw: siodełko z nakrętką chromowaną do montażu baterii	D/A-ZSN	-

NAKRĘTKA DO MONTAŻU



opis	kod	szt. w kartonie
do baterii Acero	D/A-NB-ACERO	-

PIERŚCIEŃ PODSTAWY



opis	kod	szt. w kartonie
do baterii bidetowej Acero 17.08	D/A-PPB-ACERO	-

REGULATOR STRUMIENIA



opis	kod	szt. w kartonie
do baterii kuchennej Oregano	D/A-RKB	-

REGULATOR STRUMIENIA



opis	kod	szt. w kartonie
do baterii zlewozmywakowej Acero 17.09	D/A-RSB-ACERO	-

DŹWIGNIA DO PRZEŁĄCZNIKA



opis	kod	szt. w kartonie
do baterii wannowej Acero 17.07	D/A-DP-ACERO	-

MASKOWNICA NAKRĘTKI
MIESZACZA

opis	kod	szt. w kartonie
do baterii Acero	D/A-MNM-ACERO	-

SŁUCHAWKI DO BATERII

SŁUCHAWKA



opis	kod	szt. w kartonie
1-funkcyjna, chrom, do baterii Verde Retro 05.06/05.07	D/A-SL-1-07	-

SŁUCHAWKA



opis	kod	szt. w kartonie
2-funkcyjna, chrom, do baterii Oro 12.09	D/A-SL12.09	-

SŁUCHAWKA



opis	kod	szt. w kartonie
1-funkcyjna, antykamienna, do baterii Acero 17.07 / 17.08	D/A-SL17.07-ACERO	-

SŁUCHAWKA



opis	kod	szt. w kartonie
1-funkcyjna, napowietrzacz antykamienny, do baterii Acero 17.09KW	D/A-SL17.09KW-ACERO	-

POKRĘTŁA I UCHWYTY DO BATERII

POKRĘTŁO 1/2"

chrom



opis	kod	szt. w kartonie
z nakładką niebieską i czerwoną, z wkrętem montażowym	D/A-POK1/2-CH	-

POKRĘTŁO



opis	kod	szt. w kartonie
pokrętko retro niebieskie/czerwone, chrom, do baterii dwuuchwytowej	D/A-POK-RET	-

POKRĘTŁO



opis	kod	szt. w kartonie
komplet: pokrętko retro niebieskie/czerwone, chrom do baterii dwuuchwytowej z głowicą GC12G	D/A-POK-RET+GC12G	-

POKRĘTŁO



opis	kod	szt. w kartonie
pokrętko PRIMULA do baterii dwuuchwytowej	HY-PT-PRIM3/8CZER	10
	HY-PT-PRIM3/8NIEB	10

POKRĘTŁO



opis	kod	szt. w kartonie
pokrętko PRIMULA do baterii dwuuchwytowej	HY-PT-PRIM.1/2 CZER.	10
	HY-PT-PRIM.1/2 NIEB.	10

UCHWYT



opis	kod	szt. w kartonie
uchwyt do baterii jednouchwytowej z głowicą DN35	D/A-UCH35	-

UCHWYT



opis	kod	szt. w kartonie
uchwyt do baterii jednouchwytowej z głowicą DN40	D/A-UCH40	-

UCHWYT



opis	kod	szt. w kartonie
do baterii Acero	D/A-UCH-ACERO	-

WĄŻ DŁUGI



opis	kod	szt. w kartonie
do baterii Acero 17.09KW	D/A-WBD17.09KW-ACERO	-

WAŻ KRÓTKI



opis	kod	szt. w kartonie
do baterii Acero 17.09KW	D/A-WBK17.09KW-ACERO	-

NAPOWIETRZACZE

NAPOWIETRZACZ



opis	kod	szt. w kartonie
M 22 x 1 pierścień mosiężny GW, chrom, sitko z ABS	D/A-NAP22-ABS	-

NAPOWIETRZACZ



opis	kod	szt. w kartonie
M 24 x 1 pierścień mosiężny GZ, chrom, sitko z ABS	D/A-NAP24-ABS	-

NAPOWIETRZACZ



opis	kod	szt. w kartonie
M 28 x 1 pierścień mosiężny GZ, chrom, sitko z ABS	D/A-NAP28-ABS	-

NAPOWIETRZACZ



opis	kod	szt. w kartonie
20x100 GZ	SO-99005020	-

NAPOWIETRZACZ 2-FUNKCYJNY
KRÓTKI

opis	kod	szt. w kartonie
nastawny GW, ABS, z wężykiem, M22/M24 x 1	HY-PERLATOR-DL	-

NAPOWIETRZACZ



opis	kod	szt. w kartonie
do baterii bidetowej Acero 17.08	D/A-NAP-BIDET-ACERO	-

NAPOWIETRZACZ



opis	kod	szt. w kartonie
do baterii zlewozmywakowej rurowej Acero 17.10EW	D/A-NAP-EW-ACERO	-

NAPOWIETRZACZ



opis	kod	szt. w kartonie
M22x1 do baterii Acero	D/A-NAP22-ABS-ACERO	-

NAPOWIETRZACZ



opis	kod	szt. w kartonie
M22x1 do baterii Acero	D/A-NAP24-ABS-ACERO	-

NAPOWIETRZACZE TUCAI

NAPOWIETRZACZ



opis	kod	szt. w kartonie
M24, 50% oszczędność wody, blister	TU-201997	-
M24, 50% oszczędność wody, 10 sztuk w kartoniku	TU-201998-OPAK	-

NAPOWIETRZACZ DWUFUNKCYJNY



opis	kod	szt. w kartonie
H22, 50% oszczędność wody, blister	TU-207484	-

NAPOWIETRZACZ



opis	kod	szt. w kartonie
H22, 50% oszczędność wody, blister	TU-201999	-
H22, 50% oszczędność wody, 10 sztuk w kartoniku	TU-202000-OPAK	-

NAPOWIETRZACZ



opis	kod	szt. w kartonie
napowietrzacz M24 z kluczem, 50% oszczędność wody, antykradzieżowy, blister	TU-202008	-

OGRANICZNIK PRZEPŁYWU



opis	kod	szt. w kartonie
do baterii wannowej, 9l/min, blister	TU-202004	-

NAPOWIETRZACZ



opis	kod	szt. w kartonie
do baterii bidetowej M24/H22/100, 50% oszczędność wody, blister	TU-202009	-

ZESTAW



opis	kod	szt. w kartonie
napowietrzacz M24 x 2 z kluczem, 50% oszczędność wody, blister	TU-202001	-

ZESTAW



opis	kod	szt. w kartonie
napowietrzacz M24 x 3, napowietrzacz H22 x 1 z kluczem, 50 % oszczędność wody, blister	TU-202002	-

ZESTAW



opis	kod	szt. w kartonie
napowietrzacz M24 x 3, napowietrzacz H22 x 1, ogranicznik przepływu 9l/min, klucz, 50% oszczędność wody, blister	TU-202003	-

NAPOWIETRZACZ



opis	kod	szt. w kartonie
napowietrzacz długi H22, 50% oszczędność wody, blister	TU-202005	-

NAPOWIETRZACZ



opis	kod	szt. w kartonie
napowietrzacz długi H/F22, 50% oszczędność wody, blister	TU-202006	-

AKCESORIA DO WĘŻY

REDUKCJA GUMOWA WĘŻY
PRĄDKOWYCH

długość (mm)	kod	szt. w opak.	szt. w kartonie
32-25	GU-REDUK32-25	25	-
50-25	GU-REDUK50-25	25	-
50-32	GU-REDUK50-32	25	-
50-40	GU-REDUK50-40	25	-

USZCZELKA DO WĘŻY
PRZYŁĄCZENIOWYCH DO WODY

wymiar nakrętki	kod	sztuk w opak.
3/8"	TU-1000	-
1/2"	TU-1001	-
3/4"	TU-1648	-
1"	TU-2225	-
1 1/4"	TU-9708	-
1 1/2"	TU-9709	-
2"	TU-9710	-

USZCZELKA DO PRZEWODU GAZOWEGO



wymiar	kod	szt. w opak.	szt. w kartonie
2mm	CA/UWG-1/2	10	-

USZCZELKA DO PRZEWODU GAZOWEGO ROZCIĄGANEGO



wymiar	kod	szt. w opak.	szt. w kartonie
3mm	CA/UWGR-1/2	10	-

PRZEJŚCIÓWKA DO WĘŻA BATERYJNEGO



wymiar	kod	szt. w woreczku	szt. w kartonie
M10/M8	TU-206390	2	-

AKCESORIA DO ZESTAWÓW NATRYSKOWYCH I DESZCZOWNIC

MYDELNICZKA



opis	kod	szt. w zawieszce	szt. w kartonie
mydelniczka owalna, otwór DN 25, chrom	D/A-MYD-1	1	50

UCHWYT



opis	kod	szt. w woreczku	szt. w kartonie
uchwyt przesuwny drążka natryskowego DN25	D/A-A-UPDN	1	-

TALERZ



opis	kod	szt. w kartoniku	szt. w kartonie
talerz do deszczownicy FINO, 20 cm x 20 cm, stal nierdzewna	D/A-A-TD-FI	1	-

TALERZ



opis	kod	szt. w kartoniku	szt. w kartonie
talerz do deszczownicy PIANO, Ø 20 cm, stal nierdzewna	D/A-A-TD-PI	1	-

WĄŻ



opis	kod	szt. w woreczku	szt. w kartonie
wąż przyłączeniowy do deszczownicy 0,6 m	D/A-A-WD	1	-

RAMIĘ



opis	kod	szt. w woreczku	szt. w kartonie
ramię do deszczownicy PIANO, L-95 cm, Ø 22 mm	D/A-A-RDLP	1	-

RAMIĘ



opis	kod	szt. w woreczku	szt. w kartonie
ramię do deszczownicy FINO, L-95 cm, Ø 22 mm	D/A-A-RDOF	1	-

PRZEŁĄCZNIK



opis	kod	szt. w woreczku	szt. w kartonie
przełącznik do deszczownicy	D/A-A-PD	1	-

UCHWYT



opis	kod	szt. w woreczku	szt. w kartonie
uchwyt przesuwny deszczownicy FINO, PIANO, Ø 22 mm	D/A-UPD-FPLO 22		-

UCHWYT



opis	kod	szt. w woreczku	szt. w kartonie
uchwyt ścienny do deszczownicy FINO, PIANO, Ø 22 mm	D/A-USD-FPLO 22	kpl 2 sztuki	-

UCHWYT



opis	kod	szt. w woreczku	szt. w kartonie
uchwyt ścienny dwu- punktowy do zestawu natryskowego OMBRA, czarny mat	D/A-UD-OMBRA	woreczek z zawieszka	168

AKCESORIA DO SYFONÓW

KORKI POP-UP, KLIK-KLAK I CZĘŚCI

KOREK POP-UP



opis	kod	szt. w kartonie
korek automatyczny, mosiężny	D/A-POP-UP-M	-

KOREK KLIK-KLAK



opis	kod	szt. w kartonie
okrągły, mały, mosiężny, z przelewem, z tuleją, 1 1/4", Dn 37 mm	D/A-KLIK-KLAK-MT	-

KOREK KLIK-KLAK



opis	kod	szt. w kartonie
korek okrągły, duży, mosiężny, bez przelewu, 1 1/4", Dn 66 mm	D/A-KLIK-KLAK-DBP	-

KOREK KLIK-KLAK



opis	kod	szt. w kartonie
korek okrągły, duży, mosiężny, z przelewem, 1 1/4", Dn 66 mm	D/A-KLIK-KLAK-D	-

KOREK KLIK-KLAK



opis	kod	szt. w kartonie
korek okrągły, duży, mosiężny, z przelewem, z tuleją, 1 1/4", Dn 66 mm	D/A-KLIK-KLAK-DT	-

KOREK KLIK-KLAK



opis	kod	szt. w kartonie
korek okrągły, duży, mosiężny, z przelewem, z tuleją, 1 1/4", Dn 66 mm, pokrywa biała ceramiczna	D/A-KLIK-KLAK-DTB	-

KOREK KLIK-KLAK



opis	kod	szt. w kartonie
korek kwadratowy, mosiężny, z przelewem, z tuleją, 1 1/4", Dn 68 mm	D/A-KLIK-KLAK-KT	-

KAPSEL KLIK-KLAK



opis	kod	szt. w kartonie
kapsel ceramiczny biały klik-klak	D/AA-KLIK-KLAK-KCB	-

MECHANIZM



opis	kod	szt. w kartonie
mechanizm do wszystkich rodzajów korków klik-klak duro	D/AA-KLIK-KLAK-MECH	-

USZCZELKI



opis	kod	szt. w kartonie
zestaw trzech uszczelki do wszystkich rodzajów korków klik-klak duro	D/AA-KLIK-KLAK-U	-

AKCESORIA DODATKOWE DO SYFONÓW

KOREK

do syfonu wannowego



	kod	szt. w kartonie
-	CR/A KOREK W-A-S-40	100

KOREK



opis	kod	szt. w kartonie
70 x 45 zlewozmywakowy	J1-031012	100
63 x 38 umywalkowy	J1-031203	100

KOREK

umywalka



PREMIUM

opis	kod	szt. w kartonie
Ø38,5 mm	CR-KUG	50

KOREK

zlew, brodzik, wanna



PREMIUM

opis	kod	szt. w kartonie
Ø45 mm	CR-KZBW	50

SITKO METALOWE

do zlewu



PREMIUM

opis	kod	szt. w kartonie
90 mm	CR-KZBW	50

SITKO

metalowe, zlewozmywakowe



opis	kod	szt. w kartonie
45 x 70	J1-031042	50

USZCZELKA

płaska



opis	kod	szt. w kartonie
1 1/4"	J1-031026	50
1 1/2"	J1-031027	50

USZCZELKA

stożkowa PE



opis	kod	szt. w kartonie
1 1/4" x 32	Jl-031159	200
1 1/2" x 40	Jl-031160	200

SYSTEM MOCOWAŃ**UCHWYT POJEDYNCZY**

do rur miedzianych ze śrubą i kołkiem



opis	kod	szt. w kartonie
do rur 14-15	CR-UR1 14-15 OPAK	50
do rur 16-18	CR-UR1 16-18 OPAK	50
do rur 20-22	CR-UR1 20-22 OPAK	50
do rur 25-28	CR-UR1 25-28 OPAK	50

UCHWYT PODWÓJNY

do rur miedzianych ze śrubą i kołkiem



opis	kod	szt. w kartonie
do rur 14-15	CR-UR2 14-15 OPAK	50
do rur 16-18	CR-UR2 16-18 OPAK	50
do rur 20-22	CR-UR2 20-22 OPAK	50
do rur 25-28	CR-UR2 25-28 OPAK	50

UCHWYT POJEDYNCZY

do rur miedzianych z tulejką miedzianą, dwugwintem i kołkiem



opis	kod	szt. w kartonie
do rur 14-15	CR-URD1 14-15 OPAK	50
do rur 16-18	CR-URD1 16-18 OPAK	50
do rur 20-22	CR-URD1 20-22 OPAK	50
do rur 25-28	CR-URD1 25-28 OPAK	50

UCHWYT PODWÓJNY

do rur miedzianych z tulejką miedzianą, dwugwintem i kołkiem



opis	kod	szt. w kartonie
do rur 14-15	CR-URD2 14-15 OPAK	50
do rur 16-18	CR-URD2 16-18 OPAK	50
do rur 20-22	CR-URD2 20-22 OPAK	50
do rur 25-28	CR-URD2 25-28 OPAK	50

**OBEJMA METALOWA DO RUR
POJEDYNCZA**

z uszczelką gumową, śrubą i kołkiem Ø12



opis	kod	szt. w kartonie
3/8" * 16-20	CR-OMG10	150
1/2" * 20-24	CR-OMG15	150
3/4" * 25-28	CR-OMG20	150
1" * 32-35	CR-OMG25	150
1 1/4" * 39-46	CR-OMG32	100
1 1/2" * 48-53	CR-OMG40	100
2" * 59-66	CR-OMG50	100
2 1/2" * 75-80	CR-OMG65	50
3" * 87-92	CR-OMG80	50
4" * 107-115	CR-OMG100	50
5" * 135-143	CR-OMG125	50
6" * 149-161	CR-OMG150	50
8" * 192-204	CR-OMG200	30

**OBEJMA METALOWA DO RUR
PODWÓJNA**

z uszczelką gumową, śrubą i kołkiem Ø12



opis	kod	szt. w kartonie
3/8" * 15-19	CR-OMPG10	100
1/2" * 20-24	CR-OMPG15	100
3/4" * 26-30	CR-OMPG20	100
1" * 32-36	CR-OMPG25	100

HAK POJEDYNCZY

do ogrzewania podłogowego



opis	kod	szt. w kartonie
10 x 77	D/S-A-HP1 OPAK	100

HAK PODWÓJNY

do ogrzewania podłogowego



opis	kod	szt. w kartonie
10 x 77	D/S-A-HP2 OPAK	100

KLIPS

do ogrzewania podłogowego

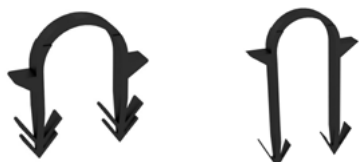

opis	kod	szt. w kartonie
40 mm	D/S-A-K40 OPAK	100
45 mm	D/S-A-K45 OPAK	100
50 mm	D/S-A-K50 OPAK	100
60 mm	D/S-A-K60 OPAK	100

KLIPS DO TAKERA



opis	kod	szt. w kartonie
40 mm	D/S-A-KT40 OPAK	300
60 mm	D/S-A-KT60 OPAK	300

KLIPS DO TAKERA



opis	kod	szt. w kartonie
40 mm	D/S -A-KTZ40 OPAK	300
50 mm	D/S -A-KTZ50 OPAK	300
60 mm, długi	D/S -A-KTZ60 OPAK	300

KOREK DO PRÓB SZCZELNOŚCI

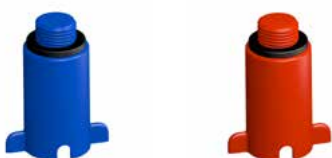

opis	kod	szt. w kartonie
1/2"	CA-A-KPS15C	150
1/2"	CA-A-KPS15N	150
3/4"	CA-A-KPS20C	150
3/4"	CA-A-KPS20N	150

KOMPLET ŚRUB

do mocowania umywalki



opis	kod	szt. w kartonie
M8 x 100	CR-SU-M8X100	20
M8 x 120	CR-SU-M8X120	20
M8 x 140	CR-SU-M8X140	20
M10 x 140	CR-SU-M10X140	20

KOMPLET ŚRUB

do mocowania WC



opis	kod	szt. w kartonie
Ø 6 x 80 (biały)	CR-SWC-B	25
Ø 6 x 80 (chrom)	CR-SWC-CH	25

ROZETA



opis	kod	szt. w kartonie
15	CR-R15	100
16	CR-R16	100
18	CR-R18	100
20	CR-R20	100
22	CR-R22	100
28	CR-R28	100

ROZETA PODWÓJNA



opis	kod	szt. w kartonie
uniwersalna, 8-22	CR-RPU 8-22	50

PRZEKŁADKA WC



opis	kod	szt. w kartonie
przekładka WC/bidet	D/A-A-PWC	100

KOMPLET NAPRAWCZY



opis	kod	parametry
do kompaktu typu U	SA-KPL.NAPR.TYP U	-

AKCESORIA DO LUTOWANIA

LUT MIĘKKKI



opis	kod	szt. w kartonie
2,0 mm, 100 g	LA-6632097	100
2,5 mm, 100 g	LU-4514230	200
2,5 mm, 100 g	LA-6632597	100
2,5 mm, 250 g	LU-4514240	50
2,5 mm, 250 g	LA-6642597	50
3,0 mm, 100 g	LU-4514270	200
3,0 mm, 100 g	LA-6633097	100
3,0 mm, 250 g	LU-4514280	50
3,0 mm, 250 g	LA-6643097	50

UNIFIX 3-PASTA

do lutowania miękkiego z topnikiem



opis	kod	szt. w kartonie
100 g	LU-4540321	100
100 g	LA-5110097	90
250 g	LU-4540320	50
250 g	LA-5125097	20

PASTA

do lutowania twardego z topnikiem



opis	kod	szt. w kartonie
100 g	LA-7010001P	20

WYKRYWACZ NIESZCZELNOŚCI



opis	kod	szt. w kartonie
400 ml	LA-4000400	12
	LU-2760040	24
	LA-4000402	12

CZYŚCIK DO MIEDZI



opis	kod	szt. w kartonie
czerwień, 50 x 150 mm	LU-4580309	25
brąz, 60 x 130 mm	LA-4012561	25

SZCZOTKA



opis	kod	szt. w kartonie
ze stali, z drewnianą rączką, Ø15 mm	LA-4400015SC	10
ze stali, z drewnianą rączką, Ø18 mm	LA-4400018SC	10
ze stali, z drewnianą rączką, Ø22 mm	LA-4400022SC	10
ze stali, z drewnianą rączką, Ø28 mm	LA-4400028SC	10

AKCESORIA DO USZCZELNIANIA

PASTA

do uszczelniania gwintów



opis	kod	szt. w kartonie
65 g w tubie, do wody pitnej Unipak	LU-5000006	24
250 g w tubie, do wody pitnej Unipak	LU-5000025	24
360 g w kubku, do wody pitnej Unipak	LU-5060036	12
50 g w tubie, do wody pitnej i do gazu Unipak	LU-5526008	24
75 g w tubie, do wody pitnej i do gazu Armack	LA-4003075	48
200 g w tubie, do wody pitnej i do gazu Armack	LA-4003200	48
300 g w pudełku, do wody pitnej i do gazu Armack	LA-4003300	24

ZESTAW

do uszczelniania



opis	kod	szt. w kartonie
65 g pasta + 100 g pakuły	LU-5068910	50
65 g pasta + 13 g pakuły	LU-5060800	50
75 g pasta + 100 g pakuły	LA-4003075Z	50
200 g pasta + 100 g pakuły	LA-4003200Z	50

PAKUŁY LNIANE



opis	kod	szt. w kartonie
100 g, woreczek	LU-1500011	100
100 g, woreczek	LA-4003220S	100
80 g, dozownik	LU-1500810	16
100 g, motek	LU-1500900	8

NIĆ USZCZELNIAJĄCA TEFLONOWA



opis	kod	szt. w kartonie
20 m	HE-N.UNI-LOCK 20	40

NIĆ USZCZELNIAJĄCA TEFLONOWA



opis	kod	szt. w kartonie
80 m	HE-N.UNI-LOCK 80	40
160 m + 20 m	HE-N.UNI-LOCK 160+20	20

TAŚMA TEKSTYLNA

szara



opis	kod	szt. w kartonie
10 m x 48 mm x 0,17 mm	LA-1014810	36
25 m x 48 mm x 0,17 mm	LA-1014825	36
45,5 m x 48 mm x 0,17 mm	LA-1014845	24

TAŚMA TEFLONOWA

do instalacji gazowych



opis	kod	szt. w kartonie
13,2 m x 12 mm x 0,1 mm	LU-1000457	25

TAŚMA TEFLONOWA

do instalacji wodnych



opis	kod	szt. w kartonie / blisterze
12 mm x 0,075 mm x 10 m	CA/TT-12X10	250/10
19 mm x 0,2 mm x 10 m	CA/TT-19X10	100/10
19 mm x 0,2 mm x 15 m	CA/TT-19X15	100/10

*NIE STOSOWAĆ W UKŁADACH SOLARNYCH

PASTA/ŻEL POŚLIZGOWY

opis	kod	szt. w kartonie
175 g-tuba z gąbką	LU-2175020	12
250 g	LA-4725001	18
400 g	LU-2100040	12
1000 g	LU-2100100	6

PRZYŁĄCZA DO WC**ZŁĄCZE UNIWERSALNE**

rozciągane, do WC



opis	kod	szt. w kartonie
110 Ø, L-225-535 mm	J1-021400	20

ZŁĄCZE UNIWERSALNE

rozciągane, do WC



opis	kod	szt. w kartonie
L 360 - 540 mm	RP-ZŁĄCZE WC	30

ZŁĄCZE UNIWERSALNE

do WC



opis	kod	szt. w kartonie
L 350 mm	RP-WC UNIW 350	16
L 450 mm	RP-WC UNIW 450	16
L 550 mm	RP-WC UNIW 550	16

KOLANO 90°

do WC



opis	kod	szt. w kartonie
110/90	RP-KOL 110X90	20

SZTUCER

do WC, L=150 mm



opis	kod	szt. w kartonie
110/150	RP-SZT 110X150	20

SZTUCER

do WC, L=250 mm



opis	kod	szt. w kartonie
110/250	RP-SZT 110X250	12

ROZETA

do WC



opis	kod	szt. w kartonie
110	RP-ROZETA 110	20

ZESTAWprzyłączeniowo - mocujący WC
do spłuczki podtynkowej

opis	kod	szt. w kartonie
-	RP-ZESTAW-P103	30

ZESTAWprzyłączeniowo-mocujący WC
do spłuczki podtynkowej,
dłuższe króćce

opis	kod	szt. w kartonie
-	RP-ZESTAW-P106	16

CZĘŚCI ZAMIENNE DO STELAŻY PODTYNKOWYCH WERIT

JOMO KOLANO ODPLYWOWE



opis	kod	szt. w opak.
90/110	WE-171-2010000	1

JOMO REDUKCJA KOLANA ODPLYWOWEGO



opis	kod	szt. w opak.
DN 90/110	WE-171-2012000	1

JOMO USZCZELKA WARGOWA DO RURY SPUSTOWEJ



opis	kod	szt. w opak.
-	WE-171-20300200	1

JOMO USZCZELKA DO KOLANA ODPLYWOWEGO



opis	kod	szt. w opak.
DN 90	WE-171-20300300	1

JOMO ZAWÓR NAPEŁNIAJĄCY LOKUS-POKUS



opis	kod	szt. w opak.
3/8"	WE-171-4880000	1

JOMO ZAWÓR SPUSTOWY DO TSR



opis	kod	szt. w opak.
	WE-171-57808000	1

**JOMO ZAWÓR SPUSTOWY
Z ZAWOREM DENNYM DO TSR**

opis	kod	szt. w opak.
	WE-171-57808100	

JOMO ZAWÓR SPUSTOWY DO SLK

opis	kod	szt. w opak.
	WE-171-57909000	

**JOMO ZAWÓR SPUSTOWY
Z ZAWOREM DENNYM SLK**

opis	kod	szt. w opak.
	WE-171-57909100	

**JOMO USZCZELKA WARGOWA
DO ZAWORU DENNEGO**

opis	kod	szt. w opak.
	WE-171-64000300	

**ZAWÓR SPUSTOWY JOMO 2.0
DO SLK Z KOSZEM**

opis	kod	szt. w opak.
	WE-171-57919100	

**JOMO POPYCHACZ NIEBIESKI SLK
CLASSIC/EXCLUSIVE**

opis	kod	szt. w opak.
	WE-171-68001200	

13



EKSPOZYTORY

➤ EKSPOZYTORY NA BATERIE



WYMIARY:

 180cm

 60cm

 60cm



^ KOLOR: CZARNO - BIAŁY





^ KOLOR: CZARNO - RÓŻOWY

➤ EKSPOZYTOR NA ZŁĄCZKI

cluro
system

WYMIARY:

-  113,5cm
-  93,5cm
-  66cm





➤ EKSPozyTOR NA ZAWORY KULOWE

Calido

WYMIARY:

 113,5cm

 93,5cm



 66cm





➤ EKSPOZYTOR NA WĘŻE

 **cluro-flex** by  **tucai**[®]

WYMIARY **DUŻY**:

-  210cm
-  114cm
-  41cm

WYMIARY **MAŁY**:

-  181cm
-  64cm
-  41cm

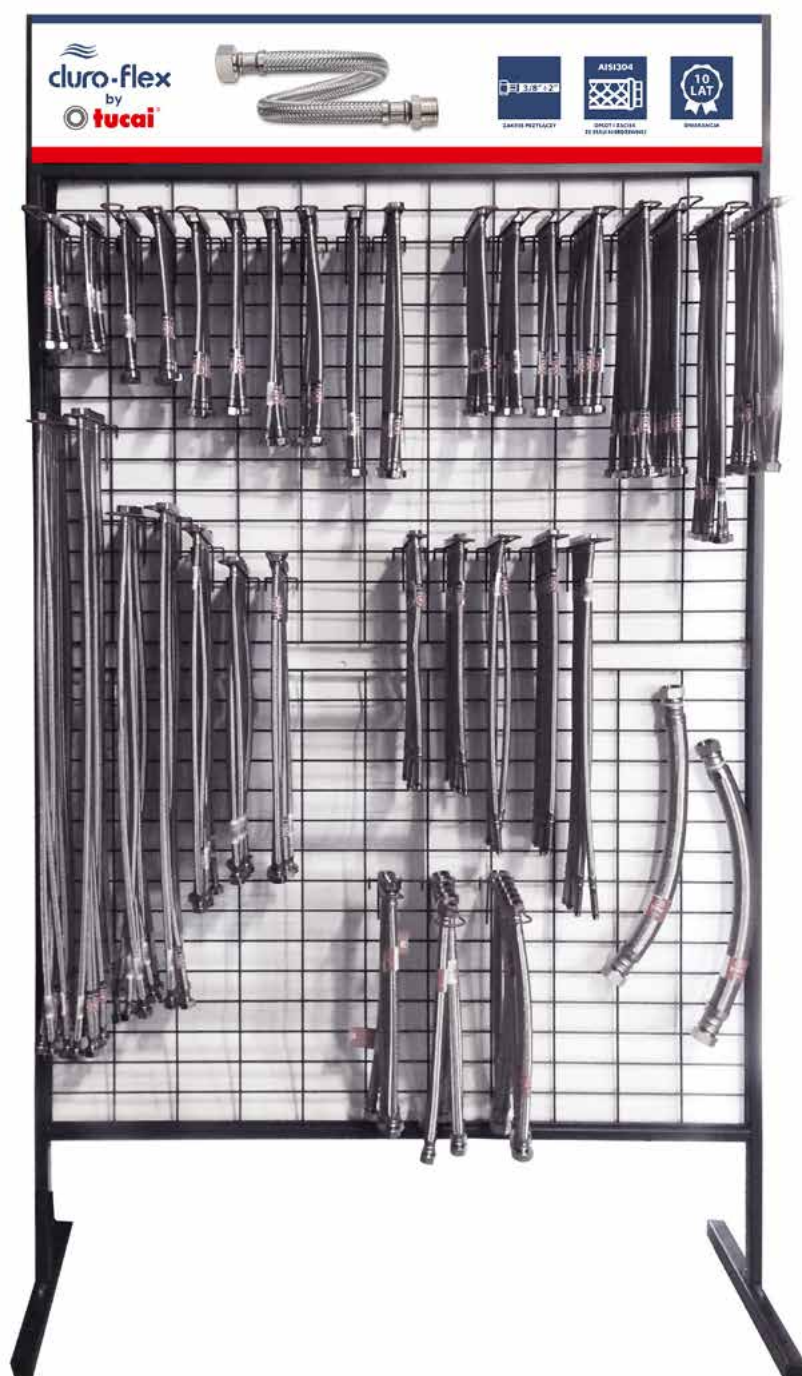

➤ EKSPozyTOR NA AKCESORIA ŁAZIENKOWE I SYFONY - DWUSTRONNY

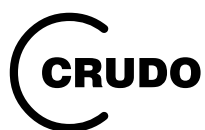

WYMIARY:

📦 210cm

📦 114cm

📦 41cm



➤ EKSPozyTORY NA BATERIE



WYMIARY:

48cm
28cm
28cm

WYMIARY:

48cm
28cm
28cm



➤ EKSPozyTOR NA POMPE



WYMIARY:



5,5cm
13cm
21cm



➤ EKSPOZYTORY NA ZAWORY KĄTOWE



WYMIARY:

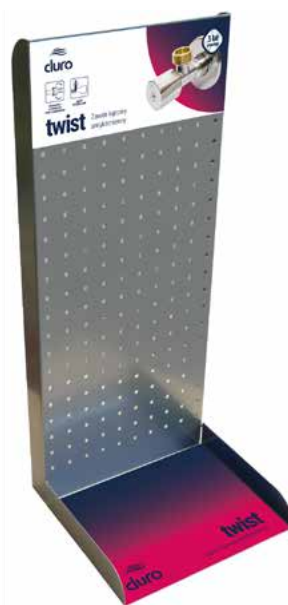
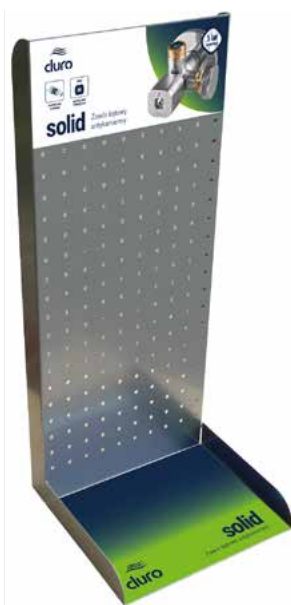
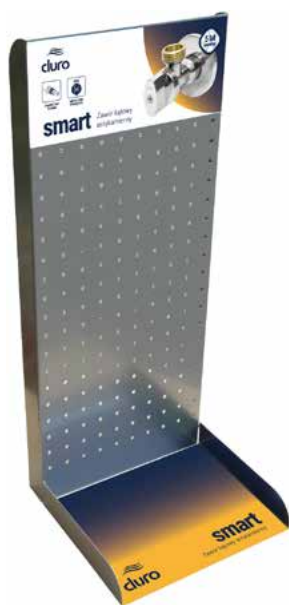

-  60 cm
-  25 cm
-  24 cm



➤ EKSPOZYTOR NA NAPOWIETRZACZE



WYMIARY:

-  60 cm
-  25 cm
-  24 cm



➤ WIESZAKI EKSPOZYCYJNE



WYMIARY:

📏 78cm

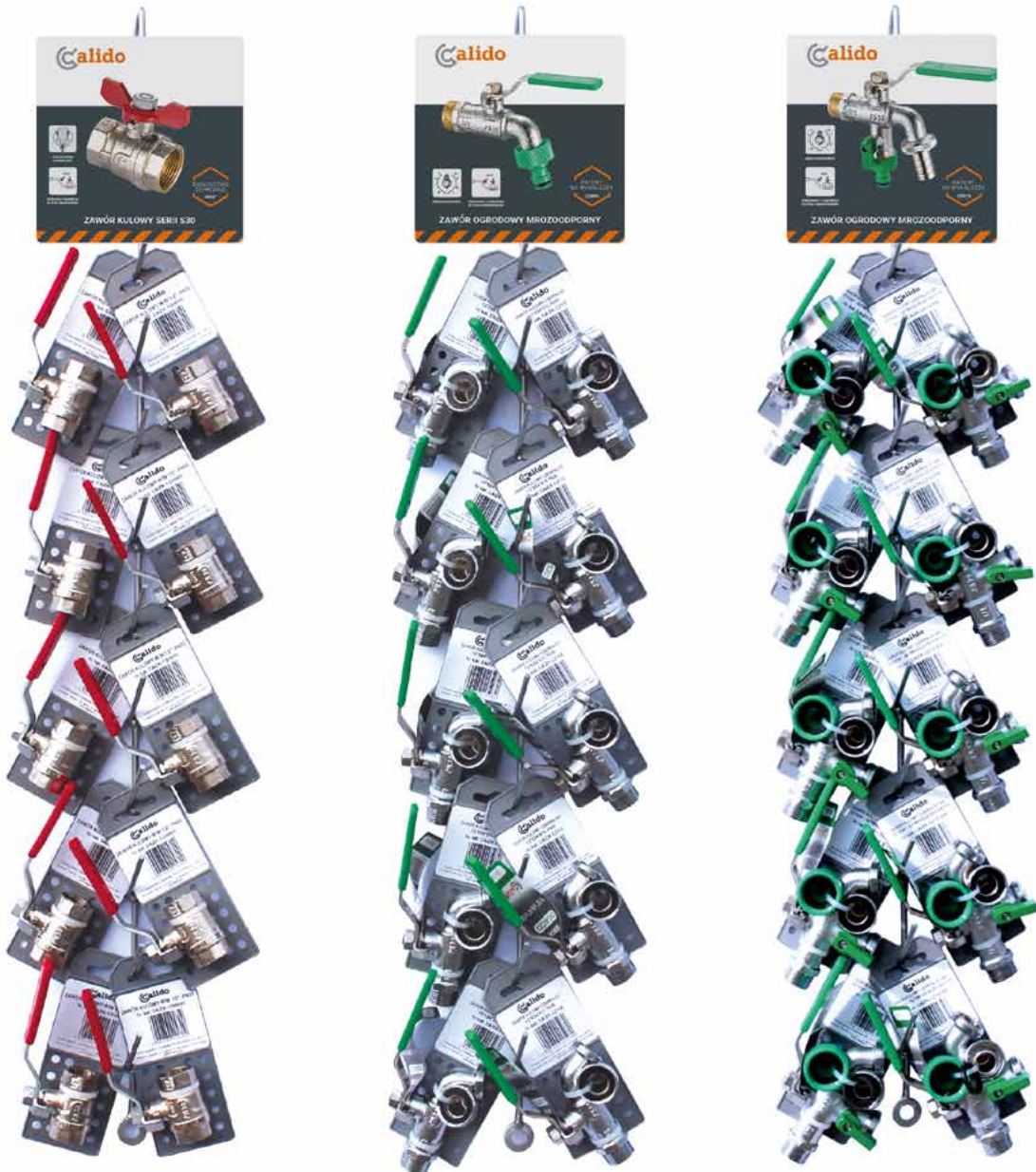

➤ WIESZAKI EKSPOZYCYJNE



WYMIARY:

📏 74 cm



➤ WIESZAKI EKSPOZYCYJNE

WYMIARY:

📏 116 cm

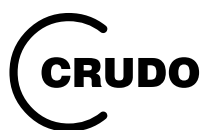

WYMIARY:

📏 127 cm



14



CERTYFIKAT ISO
I PATENTY

➤ CERTYFIKAT ISO



Nr Certyfikatu
NC-1814

CERTYFIKAT

Przyznany Organizacji:



ARKA Spółka z o.o. Spółka Komandytowa

**ul. Ogrodowa 5
76-004 Sianów**

Biuro Certyfikacji Systemów Zarządzania Polskiego Rejestru Statków S.A., al. gen. Józefa Hallera 126, 80-416 Gdańsk, zaświadcza, że System Zarządzania Jakością wyżej wymienionej organizacji został oceniony i stwierdzono jego zgodność z wymaganiami:

ISO 9001:2015

Zakres certyfikacji:

**PROJEKTOWANIE, NADZÓR NAD PRODUKCJĄ WYROBÓW WŁASNYCH,
SPRZEDAŻ HURTOWA I SERWIS ARMATURY SANITARNEJ I GRZEWCZEJ**

Pierwsze wydanie Certyfikatu: **20.03.2009**

Certyfikat jest ważny do: **18.03.2024**

Gdańsk, 19.03.2021



AC 014
QMS



Dyrektor Pionu Certyfikacji
Michał Chudziński

www.prs.pl

➤ PATENT NA WYNAŁAZEK NR 228217



➤ PATENT NA WYNAŁAZEK NR 228235



➤ PATENT NA WYNAŁAZEK NR 228882



➤ PATENT NA WYNAŁAZEK NR 228216



➤ ŚWIADECTWO OCHRONNE NR 71918



➤ PATENT NA WYNAŁAZEK NR 230959



➤ ŚWIADCTWO OCHRONNE NR 69947



➤ ŚWIADCTWO OCHRONNE NR 70783



➤ PATENT NA WYNAŁAZEK NR 231282



➤ PATENT NA WYNAŁAZEK NR 232337



Arka Sp. z o.o. sp.k.

ul. Ogrodowa 5,
76-004 Sianów

arka-instalacje.pl