

Projekt Innowacja Design

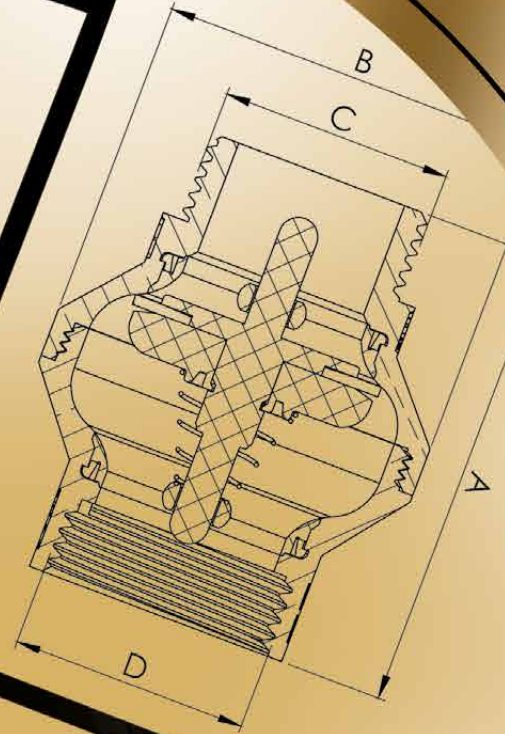

Misja firmy

Ułatwiamy pracę instalatorom tworząc z pasją innowacyjne produkty.

Pragnąc sprostać oczekiwaniom naszych partnerów łączymy doświadczenie z nauką i rozwojem wiedzy technicznej. Budujemy długotrwałe relacje.

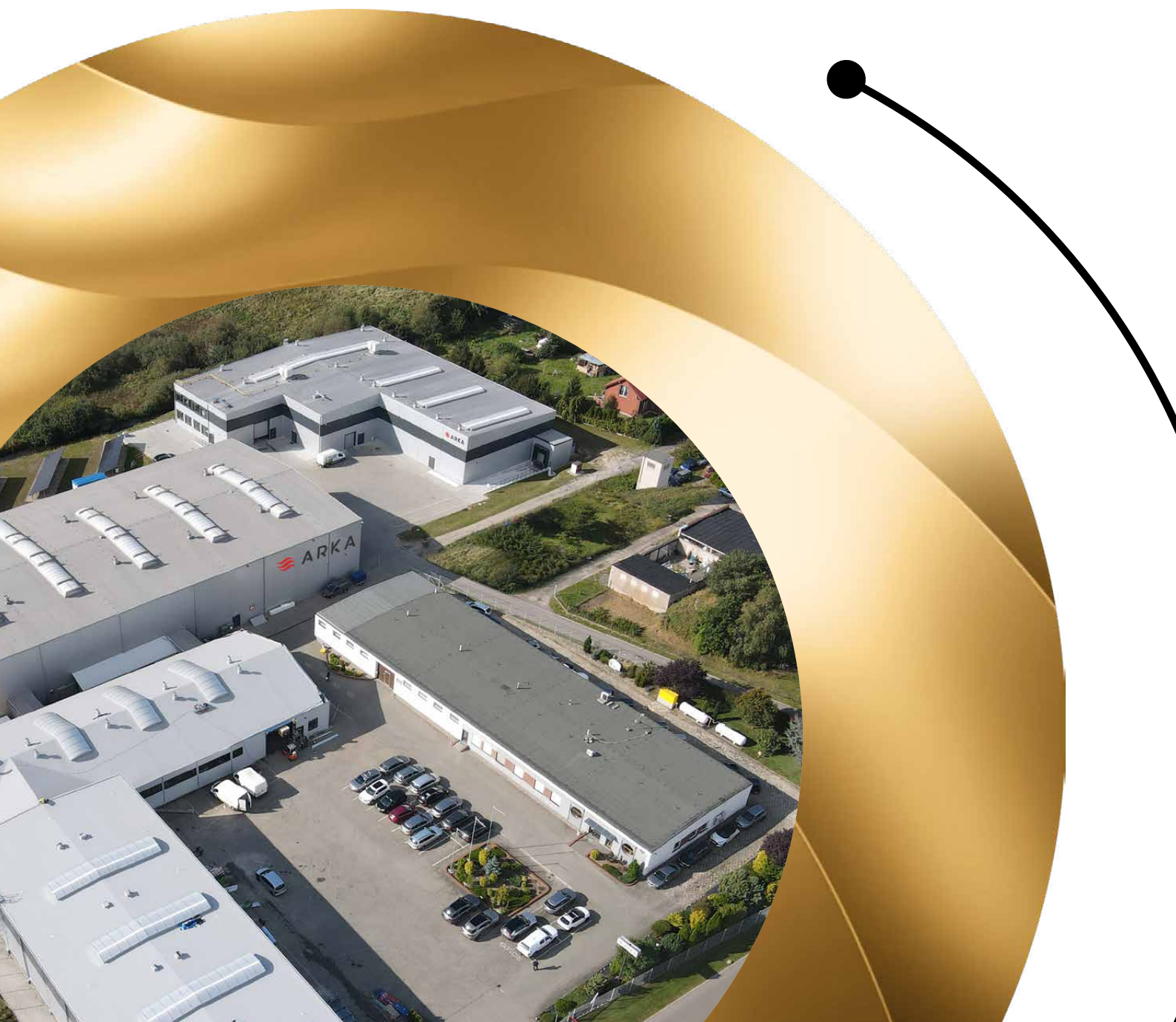

Produkty

Oferta naszej firmy obejmuje szeroki asortyment, od zaworów po zaawansowane systemy instalacyjne, które znajdują zastosowanie w różnych sektorach rynku.

Nasz zespół konstruktorów z Działu Wdrożeń i Rozwoju nieustannie pracuje nad nowymi produktami, wykorzystując najnowsze technologie i materiały, aby zapewnić wymaganą przez odbiorców jakość produktów.

Posiadamy własne biuro projektowe, prototypownię i laboratorium, dzięki którym możliwe jest zapewnienie właściwego poziomu inżynierskiego opracowywanych rozwiązań.



Innowacje

Innowacje stanowią jeden z fundamentów, na których budujemy sukces firmy.

Tworzymy autorskie rozwiązania, które uzyskują ochronę patentową jako wynalazek, wzór przemysłowy lub użytkowy.

Każda innowacja jest odpowiedzią na konkretne potrzeby rynku, co pozwala nam oferować produkty ułatwiające pracę instalatorom.

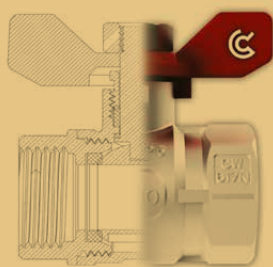

Calido
Zawór kulowy
Seria S30



Technologia

Współpraca z Politechniką Koszalińską stanowi kluczowy element naszego zaangażowania w innowacje produktowe i skupia się głównie na wzornictwie przemysłowym oraz badaniach wytrzymałościowych i certyfikacyjnych.

Przestrzegamy międzynarodowego standardu zarządzania jakością ISO 9001:2015, co bezpośrednio przekłada się na zwiększenie efektywności operacyjnej firmy.





Kontrola jakości

Nasze podejście do jakości produktu jest bezkompromisowe i obejmuje kontrolę na każdym etapie procesu produkcyjnego.

Przed opuszczeniem linii produkcyjnych nasze produkty poddawane są testom i badaniom, które mają na celu sprawdzenie ich szczelności i wytrzymałości.

Dział Kontroli Jakości sprawdza każdą dostawę gotowego produktu. Taka praktyka pozwala nam dostarczać na rynek produkty wysokiej jakości.

Magazyn

Magazyny pełnią kluczową rolę w zachowaniu ciągłości i efektywności procesów logistycznych takich jak przyjmowanie dostaw, składowanie, konfekcjonowanie, kompletacja oraz wysyłka produktów.

Dysponujemy trzema magazynami o łącznej powierzchni 4500 m² - 7200 miejsc paletowych, co sprawia, że utrzymujemy wysoką skuteczność zarządzania zapasami.

Optymalizujemy wszystkie procesy logistyczne, rozbudowując przestrzeń magazynową i wyposażając pracowników w urządzenia usprawniające pracę.





Nagrody

Z dumą przyjmujemy szereg nagród i wyróżnień, które są potwierdzeniem naszego zaangażowania oraz skuteczności działań.

Są one także świadectwem dynamicznego rozwoju, potwierdzonym przez niezależne instytucje i organizacje, na podstawie m.in. wyników finansowych.

Każde z tych wyróżnień motywuje nas do dalszej pracy, inwestowania w rozwój oraz poszukiwania nowych, lepszych rozwiązań.



Produkcja

Posiadamy własną halę produkcyjną o powierzchni 1800 m², wyposażoną m.in. w nowoczesny laser, tokarki CNC, obrabiarkę współrzędnościową CNC, prasę krawędziową, spawalnię oraz malarnię proszkową.

Park maszynowy zbudowaliśmy tak, aby osiągnąć wysoką jakość produktów, zapewniając wymaganą efektywność i powtarzalność wszystkich procesów. Produujemy na podstawie własnych projektów, które uwzględniają wytyczne naszych Klientów.



Spis treści

1. Armatura odcinająca, zawory zwrotne, filtry i separatory

Zawory kątowe	14
Zawory kulowe antykamienne S40	16
Zawory kulowe S30	16
Zawory kulowe spustowe	23
Zawory kulowe mini	23
Zawory kulowe mini do rur PEX 16 x 2,0	23
Zawory czerpalne kulowe seria Ogród	24
Zawory czerpalne kulowe seria Farmer	25
Zawory czerpalne grzybkowe	26
Zawory żeliwne grzybkowe	26
Korki z zaworami kulowymi	27
Zawory i akcesoria ciepłownicze	28
Obejścia pompowe	30
Grupy bezpieczeństwa do instalacji C.O.	31
Grupy bezpieczeństwa do instalacji C.W.U.	31
Zawory różnicowe	32
Zawory zwrotne	32
Zawory grzejnikowe manualne	34
Zawory grzejnikowe z przyłączem zaciskany do rur PE 16 x 2,0 i CU 15 mm	35
Zawory grzejnikowe termostatyczne z nastawą wstępną	36
Przyłącza dolne grzejnikowe	38
Łączniki do rur	39
Głowice termostatyczne	39
Zestawy termostatyczne	40
Separatory i filtry	41

2. Armatura do gazu

Zawory kulowe gazowe	46
Filtry gazowe	47
Węże do gazu	48

3. Węże przyłączeniowe

Węże EXTRA TWIST w oplocie ze stali nierdzewnej	52
Węże KARBO w oplocie nylonowym	53
Węże TAQ w oplocie ze stali nierdzewnej	54
Węże TAQ GRIF - bateryjne w oplocie ze stali nierdzewnej	55
Węże TAQ FORTE w oplocie ze stali nierdzewnej	56
Węże TAQ SUPER w oplocie ze stali nierdzewnej	56
Węże TAQ EXTRA w oplocie ze stali nierdzewnej	58
Węże TAQ ACB w oplocie z polimeru	59
Rura karbowana	60
Elementy montażowe do rury INOX	60

4. Łączniki mosiężne

Łączniki gwintowane	64
Łączniki do wlotowania	79
Łączniki Cu z ruchomą nakrętką	81
Pozostałe	82
Łączniki mosiężne, polerowane, chromowane	83
Złączki zaciskane z miedzi i stopów miedzi do wody	85
Łączniki żeliwne	91
Łączniki ocynkowane	91
Łączniki stalowe	96
Łączniki czarne	97

5. Ogrzewanie podłogowe

Rury warstwowe	102
Folia do ogrzewania podłogowego	102
Rury wielowarstwowe w izolacji	103
Złączki zaprasowywane	103
Złączki skręcane	108
Łączniki do rur PE	110
Rozdzielacze ze stali nierdzewnej	111
Układy mieszające - nierdzewne	112
Układy dwufunkcyjne - nierdzewne	113
Grupy pompowe	114
Szafki instalacyjne do rozdzielaczy	116
Chemia instalacyjna	117

6. Pompy

Pompy cyrkulacyjne do wody pitnej	120
Pompy elektroniczne	121
Wsparcie serwisowe	125

7. Baterie

Seria Acero	128
Seria Ombra	130
Seria Aliso	131
Seria Nubo	132
Seria Zafiro	133
Seria Prisma	134
Seria Bala	136
Seria Negro	137
Seria Azul	140
Seria Gris	141
Seria Verde Standard	143
Seria Verde Retro	144
Pardo	146
Baterie do podgrzewaczy	146
Baterie termostatyczne	147

8. Akcesoria łazienkowe

Zestawy natryskowe z deszczownicą	150
Zestawy natryskowe	150
Drążki natryskowe	151
Zestawy natryskowe punktowe	151
Słuchawki natryskowe 5-funkcyjne	152
Słuchawki natryskowe 3-funkcyjne	152
Słuchawki natryskowe 2-funkcyjne	153
Słuchawki natryskowe 1-funkcyjne	153
Węże natryskowe metalowe	154
Węże natryskowe, metalowe, rozciągane	155
Węże natryskowe, tworzywo sztuczne	156
Węże kuchenne	157
Węże pralkowe	157

9. Syfony, odpływy i zawory napełniające	
Syfony i półsyfony umywalkowe	160
Syfony i półsyfony zlewozmywakowe	162
Syfony i półsyfony pisuarowe i inne	163
Odpływy	164
Odpływy podłogowe	165
Przyłącza	165
Zawory napełniające	166
Zawory spustowe	167
Zawory do kompaktu	167
10. Stelaże podtynkowe i płyty przyciskowe	
Zestawy podtynkowe	170
Płyty przyciskowe	171
Asortyment uzupełniający	173
11. Przyrządy pomiarowe	
Wodomierze	176
Manometry	176
Termomanometry	176
Termometry	177
12. Asortyment uzupełniający	
Części zamienne do zaworów serii S30	180
Części zamienne do filtrów gazowych prostych	181
Części zamienne do zaworów czterpalnych kulowych	181
Akcesoria do zaworów grzejnikowych	182
Części zamienne do zaworów kątowych smart z filtrem	184
Odpowietrzniki	184
Korki i nypły grzejnikowe	185
Klucze do odpowietrznika	185
Części zamienne do filtra skośnego do wody	186
Części zamienne do zaworów przelotowych żeliwnych	186
Akcesoria do łączników	186
Części zamienne do grup pompowych	187
Akcesoria do układów mieszających	188
Akcesora do rozdzielaczy	188
Akcesoria do złączek zaprasowywanych	190
Akcesoria do pomp	190
Akcesoria do baterii	191
Głowice	191
Wylewki	193
Wylewki rurowe	193
Rozety i krzywki do baterii	194
Zestawy montażowe i części do baterii	194
Słuchawki do baterii	197
Pokręta i uchwyty do baterii	198
Napowietrzacze	199
Napowietrzacze Tucai	200
Akcesoria do węży	202
Akcesoria do zestawów natryskowych i deszczownic	202

Akcesoria do syfonów	204
Korki pop-up, klik-klak i części	204
Akcesoria dodatkowe do syfonów	207
System mocowań	208
Akcesoria do lutowania	211
Akcesoria do uszczelniania	212
Przyłącza do WC	213
13. Ekspozytyory	
Ekspozytyory na baterie	216
Ekspozytyory na złączki	217
Ekspozytyory na zawory kulowe	218
Ekspozytyory na węże	219
Ekspozytyor na akcesoria łazienkowe i syfony - dwustronny	220
Ekspozytyory na baterie	221
Ekspozytyory na pompę	221
Ekspozytyor na zawory kątowe	222
Ekspozytyory na zawory ogrodowe	222
Wieszaki ekspozycyjne	223
14. Certyfikat ISO i patenty	
Certyfikat ISO	228
Patenty	229

1

Armatura odcinająca,
zawory zwrotne,
filtry i separatory



Zawór kulowy S30 GW/GW **Calido**

- **Wzmocniony** korpus
- Innowacyjne uszczelnienie dynamiczne
- Świadectwo ochronne **69947**
- Wysokie parametry pracy
- 5 lat **gwarancji**

ZAWORY KĄTOWE

SERIA SOLID

ZAWÓR KĄTOWY ANTYKAMIENNY
z filtrem, metalowe pokrętko, śrutowany

T max 100°C
PN 16 bar

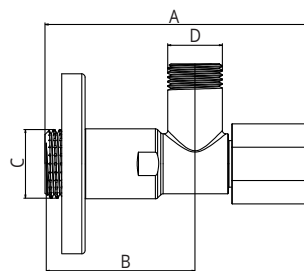

rozmiar	kod	wymiary				szt. w opak.	szt. w kartonie
		A (mm)	B (mm)	C	D		
1/2" x 3/8"	D/ZK-SOLID1238	80	45	GZ 1/2"	GZ 3/8"	1	56
1/2" x 1/2"	D/ZK-SOLID1212	80	45	GZ 1/2"	GZ 1/2"	1	56
1/2" x 3/4"	D/ZK-SOLID1234	80	45	GZ 1/2"	GZ 3/4"	1	56

SERIA SOLID BIS

ZAWÓR KĄTOWY ANTYKAMIENNY
- DWA WYŁOTY

pralka/zmywarka, z filtrem,
metalowe pokrętko, śrutowany

T max 100°C
PN 16 bar

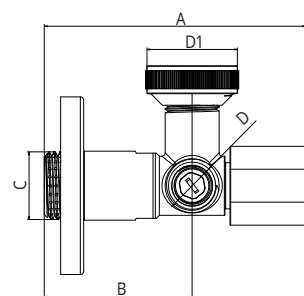

rozmiar	kod	wymiary					szt. w opak.	szt. w kartonie
		A (mm)	B (mm)	C	D1*	D		
1/2" x 3/4" x 3/8"	D/ZK-SOLIDBIS123438	80	45	GZ 1/2"	GZ 3/4"	GZ 3/8"	1	42

* Adapter 3/8" x 3/4" może być, w zależności od potrzeb, zamontowany na jednym z dwóch wylotów

SERIA SOLID BIS PIONOWY

ZAWÓR KĄTOWY ANTYKAMIENNY
- DWA WYŁOTY

pralka/zmywarka, z filtrem, metalowe
pokrętko, śrutowany

T max 100°C
PN 16 bar

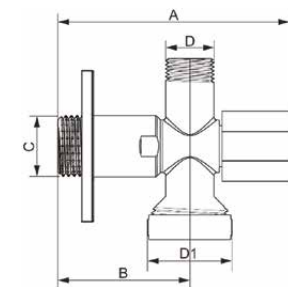

rozmiar	kod	wymiary					szt. w opak.	szt. w kartonie
		A (mm)	B (mm)	C	D1*	D		
1/2" x 3/4" x 3/8"	D/ZK-SOLIDBISP123438	80	45	GZ 1/2"	GZ 3/4"	GZ 3/8"	1	42

* Adapter 3/8" x 3/4" może być, w zależności od potrzeb, zamontowany na jednym z dwóch wylotów

SERIA ART

ZAWÓR KĄTOWY ANTYKAMIENNY

z filtrem, pokrętko z ABS,
polerowany

T max 100°C
PN 16 bar

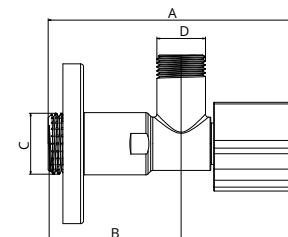

rozmiar	kod	wymiary				szt. w opak.	szt. w kartonie
		A (mm)	B (mm)	C	D		
1/2" x 3/8"	D/ZK-ART1238	84	45	GZ 1/2"	GZ 3/8"	1	56
1/2" x 1/2"	D/ZK-ART1212	84	45	GZ 1/2"	GZ 1/2"	1	56
1/2" x 3/4"	D/ZK-ART1234	84	45	GZ 1/2"	GZ 3/4"	1	56

SERIA ART BIS

ZAWÓR KĄTOWY ANTYKAMIENNY - DWA WYLOTY

pralka/zmywarka, z filtrem, pokrętko z ABS, polerowany

T max 100°C

PN 16 bar

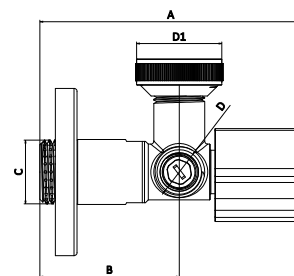

rozmiar	kod	wymiary					szt. w opak.	szt. w kartonie
		A (mm)	B (mm)	C	D1*	D		
1/2" x 3/4" x 3/8"	D/ZK-ARTBIS123438	84	45	GZ 1/2"	GZ 3/4"	GZ 3/8"	1	42

* - Adapter 3/8" x 3/4" może być, w zależności od potrzeb, zamontowany na jednym z dwóch wylotów

MULTI

ZAWÓR KĄTOWY ANTYKAMIENNY - DWA WYLOTY

z czterema nastawami, pokrętko z ABS, polerowany

T max 95°C

PN 10 bar

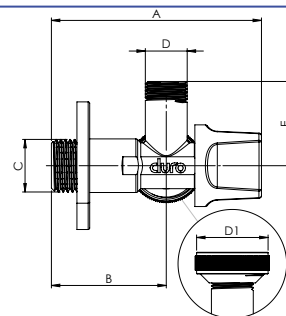

rozmiar	kod	wymiary						szt. w opak.	szt. w kartonie
		A (mm)	B (mm)	E (mm)	C	D1*	D		
1/2" x 3/4" x 3/8"	D/ZK-MULTI123438	82	45	33	GZ1/2"	GZ3/4"	GZ3/8"	1	100

* Adapter 3/8"x3/4" może być, w zależności od potrzeb, zamontowany na jednym z dwóch wylotów

SERIA TWIST

ZAWÓR KĄTOWY GRZYBKOWY

metalowe pokrętko, śrutowany

T max 95°C

PN 10 bar

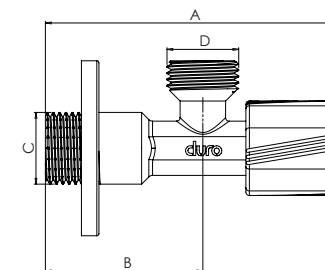

rozmiar	kod	wymiary				szt. w opak.	szt. w kartonie
		A (mm)	B (mm)	C	D		
1/2" x 3/8"	D/ZKG-TWIST1238	83	45	GZ 1/2"	GZ 3/8"	1	100
1/2" x 1/2"	D/ZKG-TWIST1212	83	45	GZ 1/2"	GZ 1/2"	1	100
1/2" x 3/4"	D/ZKG-TWIST1234	83	45	GZ 1/2"	GZ 3/4"	1	100

SERIA SMART

ZAWÓR KĄTOWY ANTYKAMIENNY

metalowe pokrętko, polerowany

T max 95°C

PN 10 bar

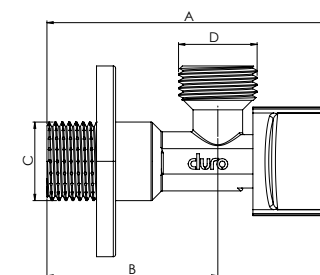

rozmiar	kod	wymiary				szt. w opak.	szt. w kartonie
		A (mm)	B (mm)	C	D		
1/2" x 3/8"	D/ZK-SMART-1238	75	45	GZ 1/2"	GZ 3/8"	1	80
1/2" x 1/2"	D/ZK-SMART-1212	75	45	GZ 1/2"	GZ 1/2"	1	80
1/2" x 3/4"	D/ZK-SMART-1234	75	45	GZ 1/2"	GZ 3/4"	1	80

SERIA SMART Z FILTREM

ZAWÓR KĄTOWY ANTYKAMIENNY

z filtrem, metalowe pokrętko, polerowany

T max 95°C

PN 10 bar

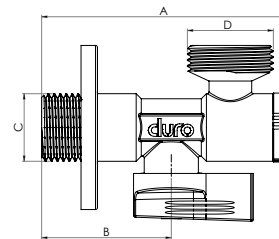

rozmiar	kod	wymiary				szt. w opak.	szt. w kartonie
		A (mm)	B (mm)	C	D		
1/2" x 3/8"	D/ZK-SMART-F-1238	75	40	GZ 1/2"	GZ 3/8"	1	80
1/2" x 1/2"	D/ZK-SMART-F-1212	75	40	GZ 1/2"	GZ 1/2"	1	80
1/2" x 3/4"	D/ZK-SMART-F-1234	75	40	GZ 1/2"	GZ 3/4"	1	80

ZAWORY KULOWE ANTYKAMIENNE S40 DO WODY PITNEJ

SERIA S40 PRO

ZAWÓR KULOWY ANTYKAMIENNY GW/GW

dławica, kula pokryta nanoceramiką (materiał antykamienny), dźwignia nierdzewna z okienkiem

T pracy -20°C÷150°C

PN 40 bar

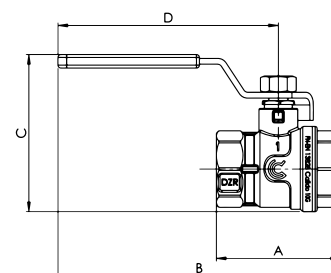

rozmiar	kod	wymiary				szt. w opak.	szt. w kartonie
		A (mm)	B (mm)	C (mm)	D (mm)		
1/2"	CA/ZK-S40A-WWR15-OK	49	119	62	94	30	60
3/4"	CA/ZK-S40A-WWR20-OK	56	122	69	94	24	48
1"	CA/ZK-S40A-WWR25-OK	64	146	81	114	12	24
1 1/4"	CA/ZK-S40A-WWR32-OK	76	151	90	114	8	16
1 1/2"	CA/ZK-S40A-WWR40-OK	87	199	102	155	6	12
2"	CA/ZK-S40A-WWR50-OK	102	207	118	155	4	8

ZAWORY KULOWE S30

SERIA S30

ZAWÓR KULOWY GW/GW

dławica, dźwignia z okienkiem

T pracy -20°C÷150°C

PN 30 bar

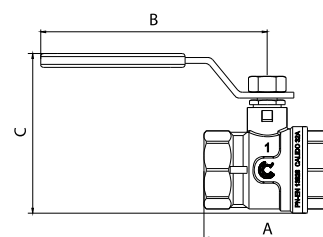

rozmiar	kod	wymiary			szt. w opak.	szt. w kartonie
		A (mm)	B (mm)	C (mm)		
1/4"	CA/ZK-WWR08*	41	70	49	60	120
3/8"	CA/ZK-WWR10*	41	70	49	60	120
1/2"	CA/ZK-WWR15-OK*	49	94	63	30	60
3/4"	CA/ZK-WWR20-OK*	56	94	70	20	40
1"	CA/ZK-WWR25-OK*	64	114	81	12	24
1 1/4"	CA/ZK-WWR32-OK*	76	114	91	10	20
1 1/2"	CA/ZK-WWR40-OK*	87	154	104	6	12
2"	CA/ZK-WWR50-OK*	102	154	118	4	8
2 1/2"	CA/ZK-WWR65*	132	174	142	-	5
3"	CA/ZK-WWR80*	152	238	168	-	2
4"	CA/ZK-WWR100*	176	238	190	-	2

* Wersja z niebieską dźwignią kod - N

SERIA S30

ZAWÓR KULOWY GW/GZ

dławica, dźwignia z okienkiem

T pracy -20°C÷150°C

PN 30 bar

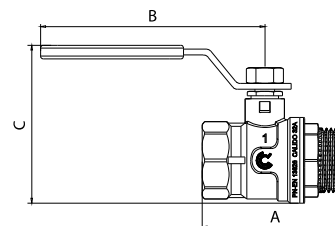

rozmiar	kod	wymiary			szt. w opak.	szt. w kartonie
		A (mm)	B (mm)	C (mm)		
1/2"	CA/ZK-WZR15-OK*	56	94	63	30	60
3/4"	CA/ZK-WZR20-OK*	64	94	70	20	40
1"	CA/ZK-WZR25-OK*	73	114	81	12	24
1 1/4"	CA/ZK-WZR32-OK*	85	114	90	10	20
1 1/2"	CA/ZK-WZR40-OK	98	154	104	6	12
2"	CA/ZK-WZR50-OK	119	154	118	2	4

* Wersja z niebieską dźwignią kod - N

SERIA S30

ZAWÓR KULOWY GW/GW

dławica, dźwignia typu motylek

T pracy -20°C÷150°C

PN 30 bar

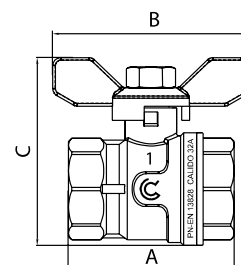

rozmiar	kod	wymiary			szt. w opak.	szt. w kartonie
		A (mm)	B (mm)	C (mm)		
3/8"	CA/ZK-WWM10*	41	54	46	60	120
1/2"	CA/ZK-WWM15*	49	54	54	40	80
3/4"	CA/ZK-WWM20*	56	54	61	25	50
1"	CA/ZK-WWM25*	64	75	73	14	28

* Wersja z niebieską dźwignią kod - N

SERIA S30

ZAWÓR KULOWY GW/GZ

dławica, dźwignia typu motylek

T pracy -20°C÷150°C

PN 30 bar

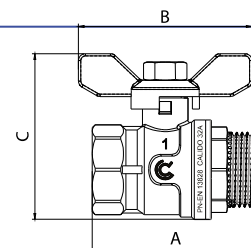

rozmiar	kod	wymiary			szt. w opak.	szt. w kartonie
		A (mm)	B (mm)	C (mm)		
1/2"	CA/ZK-WZM15*	56	54	54	40	80
3/4"	CA/ZK-WZM20*	64	54	61	25	50
1"	CA/ZK-WZM25*	73	75	73	14	28

* Wersja z niebieską dźwignią kod - N

SERIA S30
ZAWÓR KULOWY GZ/GZ

dławica, dźwignia typu motylek

T pracy -20°C÷150°C

PN 30 bar

 USZCZELNIENIE
DYNAMICZNE

 WZMOCNIONY
KORPUS PN30

 DO WODY
PITNEJ

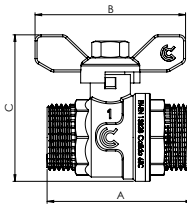
 MOSIĄDZ
EUROPEJSKI

rozmiar	kod	wymiary			szt. w opak.	szt. w kartonie
		A (mm)	B (mm)	C (mm)		
1/2"	CA/ZK-ZZM15*	56	54	54	40	80
3/4"	CA/ZK-ZZM20*	64	54	61	24	48
1"	CA/ZK-ZZM25*	72	75	73	14	28

* Wersja z niebieską dźwignią kod - N

SERIA S30
**ZAWÓR KULOWY GW/GZ PROSTY,
Z PÓŁSRUBUNKIEM**

 dławica, dźwignia
z okienkiem

T max 110°C

PN 30 bar

 POWŁOKA
ANTYKOROZYJNA

 USZCZELNIENIE
DYNAMICZNE

 WZMOCNIONY
KORPUS PN30

 DO WODY
PITNEJ

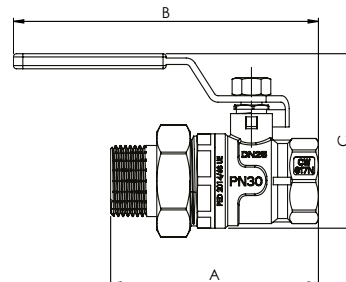
 MOSIĄDZ
EUROPEJSKI

rozmiar	kod	wymiary			szt. w opak.	szt. w kartonie
		A (mm)	B (mm)	C (mm)		
1/2" x 3/4" x 1/2"	CA/ZK-WZPR15-OK*	78	118	62	20	40
3/4" x 1" x 3/4"	CA/ZK-WZPR20-OK*	87	122	69	14	28
1" x 1 1/4" x 1"	CA/ZK-WZPR25-OK*	99	146	81	8	16

* Wersja z niebieską dźwignią kod - N

SERIA S30
**ZAWÓR KULOWY GW/GZ PROSTY,
Z PÓŁSRUBUNKIEM**

dławica, dźwignia typu motylek

T max 110°C

PN 30 bar

 USZCZELNIENIE
DYNAMICZNE

 WZMOCNIONY
KORPUS PN30

 DO WODY
PITNEJ

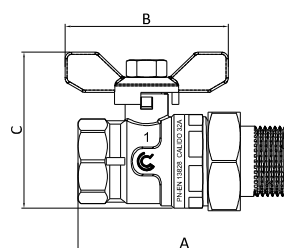
 MOSIĄDZ
EUROPEJSKI

rozmiar	kod	wymiary			szt. w opak.	szt. w kartonie
		A (mm)	B (mm)	C (mm)		
1/2" x 3/4" x 1/2"	CA/ZK-WZPM15*	78	54	56	25	50
3/4" x 1" x 3/4"	CA/ZK-WZPM20*	87	54	64	20	40
1" x 1 1/4" x 1"	CA/ZK-WZPM25*	99	75	77	10	20

* Wersja z niebieską dźwignią kod - N

SERIA S30
**ZAWÓR KULOWY GW/GZ PROSTY,
Z PÓŁSRUBUNKIEM I O-RINGIEM**

dławica, dźwignia typu motylek

T max 110°C

PN 30 bar

 USZCZELNIENIE
DYNAMICZNE

 WZMOCNIONY
KORPUS PN30

 DO WODY
PITNEJ

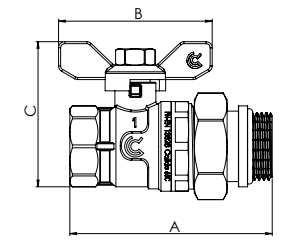
 MOSIĄDZ
EUROPEJSKI

rozmiar	kod	wymiary			szt. w opak.	szt. w kartonie
		A (mm)	B (mm)	C (mm)		
1/2" x 3/4" x 1/2"	CA/ZK-WZPM15-O*	81	54	56	20	40
3/4" x 1" x 3/4"	CA/ZK-WZPM20-O*	86	54	61	12	24
1" x 1 1/4" x 1"	CA/ZK-WZPM25-O*	102	75	72	8	16
1 1/4" x 1 1/2" x 1 1/4"	CA/ZK-WZPM32-O*	114	75	82	6	12

* Wersja z niebieską dźwignią kod - N

SERIA S30

ZAWÓR KULOWY GW/GZ KĄTOWY, Z PÓŁSRUBUNKIEM

dławica, dźwignia typu motylek

T max 110°C

PN 16 bar

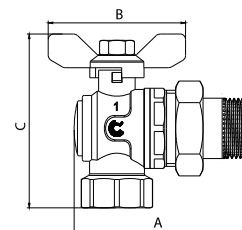

rozmiar	kod	wymiary			szt. w opak.	szt. w kartonie
		A (mm)	B (mm)	C (mm)		
1/2" x 3/4" x 1/2"	CA/ZK-KWZPM15*	76	54	75	20	40
3/4" x 1" x 3/4"	CA/ZK-KWZPM20*	86	54	84	10	20
1" x 1 1/4" x 1"	CA/ZK-KWZPM25*	91	75	95	6	12

* Wersja z niebieską dźwignią kod - N

SERIA S30

ZAWÓR KULOWY GW/GZ KĄTOWY, Z PÓŁSRUBUNKIEM I O-RINGIEM

dławica, dźwignia typu motylek

T max 110°C

PN 16 bar

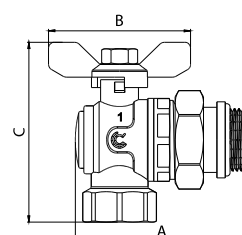

rozmiar	kod	wymiary			szt. w opak.	szt. w kartonie
		A (mm)	B (mm)	C (mm)		
1/2" x 3/4" x 1/2"	CA/ZK-KWZPM15-O*	75	54	71	16	32
3/4" x 1" x 3/4"	CA/ZK-KWZPM20-O*	81	54	80	9	18
1" x 1 1/4" x 1"	CA/ZK-KWZPM25-O*	93	75	95	6	12

* Wersja z niebieską dźwignią kod - N

SERIA S30

ZAWÓR KULOWY KĄTOWY Z RUCHOMĄ NAKRĘTKĄ GZ/GW

dławica, dźwignia typu motylek

T max 110°C

PN 30 bar

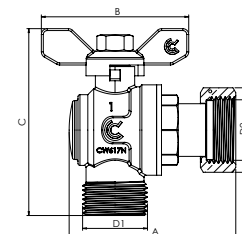

rozmiar	kod	wymiary				szt. w opak.	szt. w kartonie
		A (mm)	B (mm)	C (mm)	S1 [mm]		
1/2" x 1/2"	CA/ZK-KZWRNM1515*	66	53,5	71	25	20	40
3/4" x 3/4"	CA/ZK-KZWRNM2020*	75,5	53,5	80	32	10	20
1" x 1"	CA/ZK-KZWRNM2525*	85	75	95	38	6	12

* Wersja z niebieską dźwignią kod - N

SERIA S30

ZAWÓR KULOWY KĄTOWY Z RUCHOMĄ NAKRĘTKĄ GW/GW

dławica, dźwignia typu motylek

T max 110°C

PN 30 bar

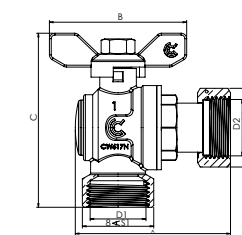

rozmiar	kod	wymiary					szt. w opak.	szt. w kartonie
		A (mm)	B (mm)	C (mm)	S1 [mm]	S2 [mm]		
1/2" x 1/2"	CA/ZK-KWWRNM1515*	66	53,5	71	24	25	20	40
3/4" x 3/4"	CA/ZK-KWWRNM2020*	75,5	53,5	80	30	32	10	20
1" x 1"	CA/ZK-KWWRNM2525*	85	75	95	37	38	6	12

* Wersja z niebieską dźwignią kod - N

SERIA S30

ZAWÓR KULOWY GW/GW Z FILTREM / Z FILTREM I WKŁADEM MAGNETYCZNYM

dławica, dźwignia

T pracy -20°C÷150°C

PN 30 bar

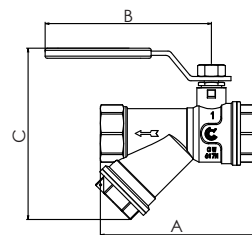

rozmiar	kod	wymiary			szt. w opak.	szt. w kartonie
		A (mm)	B (mm)	C (mm)		
1/2"	CA/ZK-WWFR15*	78	91	94	12	24
3/4"	CA/ZK-WWFR20*	96	102	94	9	18
1"	CA/ZK-WWFR25*	108	120	119	5	10
1/2"	CA/ZK-WWFM15**	81	94	89	12	24
3/4"	CA/ZK-WWFM20**	98	94	100	9	18
1"	CA/ZK-WWFM25**	110	114	116	5	10

* Wersja z niebieską dźwignią kod - N

** Dostępny w wersji z filtrem i wkładem magnetycznym (wersja z niebieską dźwignią kod - N)

SERIA S30

ZAWÓR KULOWY GW/GW Z FILTREM

dławica, dźwignia typu motylek

T pracy -20°C÷150°C

PN 30 bar

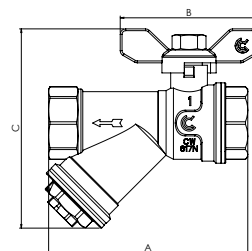

rozmiar	kod	wymiary			szt. w opak.	szt. w kartonie
		A (mm)	B (mm)	C (mm)		
1"	CA/ZK-WWFM25*	108	75	110	6	12

* Wersja z niebieską dźwignią kod - N

SERIA S30

ZAWÓR KULOWY GW/GW ZE SPUSTEM I ODPOWIETRZNIKIEM

dławica, dźwignia

T pracy -20°C÷150°C

PN 30 bar

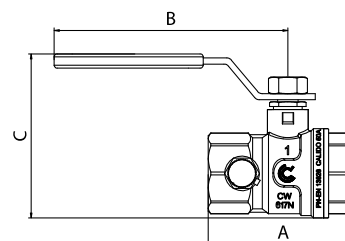

rozmiar	kod	wymiary			szt. w opak.	szt. w kartonie
		A (mm)	B (mm)	C (mm)		
1/2"	CA/ZK-WWSOR15*	56	94	63	15	30
3/4"	CA/ZK-WWSOR20*	65	94	70	12	24
1"	CA/ZK-WWSOR25*	71	114	81	8	16

* Wersja z niebieską dźwignią kod - N

SERIA S30
**ZAWÓR KULOWY GW/GZ
Z RUCHOMĄ NAKRĘTKĄ**

dławica, dźwignia typu motylek

T pracy -20°C÷150°C

PN 30 bar

 USZCZELNIENIE
DYNAMICZNE

 WZMOCNIONY
KORPUS PN30

 DO WODY
PITNEJ

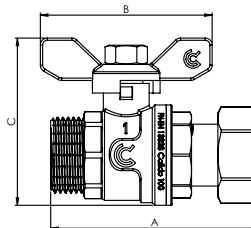
 MOSIĄDZ
EUROPEJSKI

rozmiar	kod	wymiary			szt. w opak.	szt. w kartonie
		A (mm)	B (mm)	C (mm)		
1/2"	CA/ZK-WZRN15*	72	54	54	30	60
1/2 x 3/4"	CA/ZK-WZRN1520*	74	54	54	12	24
3/4"	CA/ZK-WZRN20*	79	75	75	20	40
3/4" x 1"	CA/ZK-WZRN2025*	84	53	53	12	24
1"	CA/ZK-WZRN25*	73	53	53	12	24
1 1/4"	CA/ZK-WZRN32*	83	75	111	6	12

* Wersja z niebieską dźwignią kod - N

SERIA S30
**ZAWÓR KULOWY GW/GW
Z RUCHOMĄ NAKRĘTKĄ**

dławica, dźwignia typu motylek

T pracy -20°C÷150°C

PN 30 bar

 USZCZELNIENIE
DYNAMICZNE

 WZMOCNIONY
KORPUS PN30

 DO WODY
PITNEJ

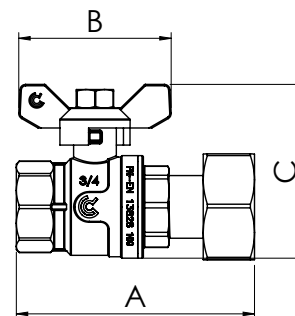
 MOSIĄDZ
EUROPEJSKI

rozmiar	kod	wymiary			szt. w opak.	szt. w kartonie
		A (mm)	B (mm)	C (mm)		
1/2"	CA/ZK-WWRN15*	72	53	53	30	60
1/2 x 3/4"	CA/ZK-WWRN1520*	74	53	53	20	40
3/4"	CA/ZK-WWRN20*	79	53	61	20	40
3/4" x 1"	CA/ZK-WWRN2025*	84	53	61	12	24
1"	CA/ZK-WWRN25*	73	75	90	12	24
1 1/4"	CA/ZK-WWRN32*	83	75	109	6	12

* Wersja z niebieską dźwignią kod - N

SERIA S30
**ZAWÓR KULOWY GW/GW
Z RUCHOMĄ NAKRĘTKĄ 1"**

 z czerwonym lub niebieskim
pokrętem i termometrem

dławica

T pracy -20°C÷150°C

PN 30 bar

 USZCZELNIENIE
DYNAMICZNE

 WZMOCNIONY
KORPUS PN30

 DO WODY
PITNEJ

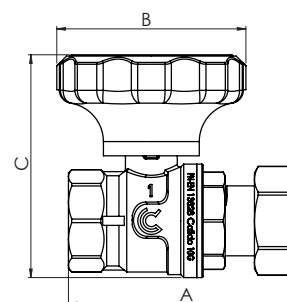
 MOSIĄDZ
EUROPEJSKI

rozmiar	kod	wymiary			szt. w opak.	szt. w kartonie
		A (mm)	B (mm)	C (mm)		
1"	CA/ZK-WWRNT25-CZ	90	73	88	8	16
1"	CA/ZK-WWRNT25-N	90	73	88	8	16

SERIA S30

ZAWÓR KULOWY KĄTOWY GW/GZ
z półśrubunkiem, o-ringiem i czerwoną dźwignią typu motylek do belki górnej rozdzielacza

T pracy 150°C
PN 30 bar

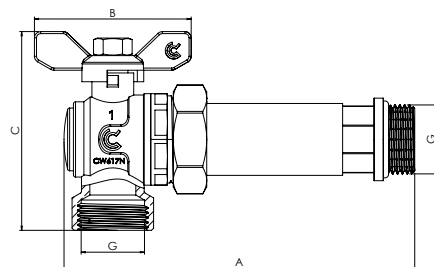

rozmiar	kod	wymiary				szt. w opak.	szt. w kartonie
		A (mm)	B (mm)	C (mm)	G		
1"	CA/ZK-KWZPMR-25-C	168	75	95	1"	3	6

SERIA S30

ZAWÓR KULOWY KĄTOWY GW/GZ
z półśrubunkiem, o-ringiem i niebieską dźwignią typu motylek do belki dolnej rozdzielacza

T pracy 150°C
PN 30 bar

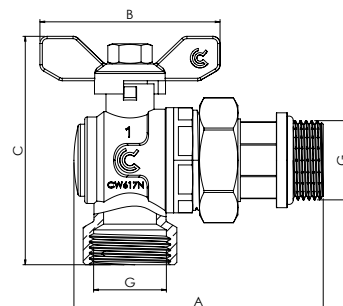

rozmiar	kod	wymiary				szt. w opak.	szt. w kartonie
		A (mm)	B (mm)	C (mm)	G		
1"	CA/ZK-KWZPMR-25-N	104	75	95	1"	3	6

SERIA S30

KOMPLET:
ZAWÓR KULOWY KĄTOWY GW/GZ
z półśrubunkiem, o-ringiem i czerwoną dźwignią typu motylek do belki górnej rozdzielacza

ZAWÓR KULOWY KĄTOWY GW/GZ
z półśrubunkiem, o-ringiem i niebieską dźwignią typu motylek do belki dolnej rozdzielacza



rozmiar	kod	kpl.	szt. w kartonie
1"	CA/ZK-KWZPMR-25-KPL	1	8

ZAWORY KULOWE SPUSTOWE

ZAWÓR SPUSTOWY GZ

z zaślepką i złączką do węża,
uszczelnienie trzpienia 2 o-ringi

T max 110°C
PN 25 bar

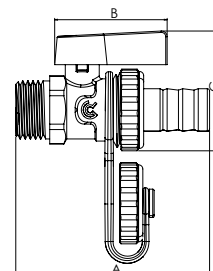
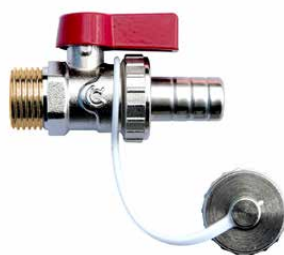

rozmiar	kod	wymiary			szt. w opak.	szt. w kartonie
		A (mm)	B (mm)	C (mm)		
1/2"	CA/ZKS-15	68	40	43	35	70
3/4"	CA/ZKS-20	74	40	43	20	40

ZAWÓR SPUSTOWY GZ

z pierścieniem uszczelniającym,
nakrętką kontruującą, zaślepką
i złączką do węża,
uszczelnienie trzpienia 2 o-ringi

T max 110°C
PN 25 bar

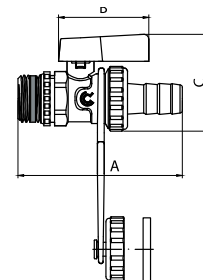

rozmiar	kod	wymiary			szt. w opak.	szt. w kartonie
		A (mm)	B (mm)	C (mm)		
1/2"	CA/ZKS-PN15	72	40	43	30	60

ZAWORY KULOWE MINI

ZAWÓR MINI GW/GZ

dławica
T pracy 110°C
PN 30 bar

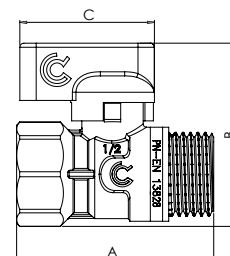

rozmiar	kod	kolor dźwigni	wymiary			szt. w opak.	szt. w kartonie
			A (mm)	B (mm)	C (mm)		
1/2"	CA/ZK-MINI15-CZ	CZERWONY	48	45	33	70	140
1/2"	CA/ZK-MINI15-N	NIEBIESKI	48	45	33	70	140

ZAWORY KULOWE MINI DO RUR PEX 16 x 2,0

ZAWÓR MINI

dławica,
o-ring doszczelniający

zawór:
T pracy 95°C
PN 30 bar
złączka PEX:
T pracy 95°C,
PN 10 bar

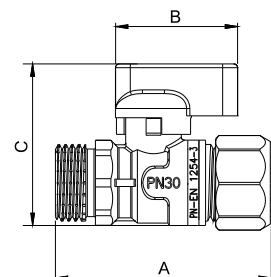

rozmiar	kod	kolor dźwigni	wymiary			szt. w opak.	szt. w kartonie
			A (mm)	B (mm)	C (mm)		
1/2" x 16 x 2,0	CA/ZK-MINI1/2X16CZ	CZERWONY	58	33	44	18	144
1/2" x 16 x 2,0	CA/ZK-MINI1/2X16N	NIEBIESKI	58	33	44	18	144

ZAWORY CZERPALNE KULOWE SERIA OGRÓD

SERIA OGRÓD

ZAWÓR CZERPALNY KULOWY MROZOODPORNY

złączka do węża, dławica
T max 90°C
PN 30 bar

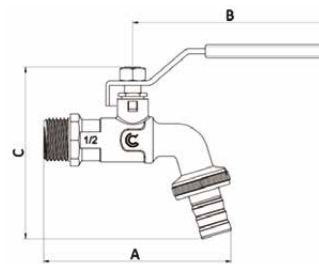

rozmiar	kod	wymiary			szt. w opak.	szt. w kartonie
		A (mm)	B (mm)	C (mm)		
1/2" x 3/4" x 15	CA/ZK-CZ15	92	94	95	16	32
3/4" x 3/4" x 20	CA/ZK-CZ20	100	94	99	10	20

SERIA OGRÓD

ZAWÓR CZERPALNY KULOWY MROZOODPORNY

przyłącze szybkozłącza, dławica
T max 90°C
PN 30 bar

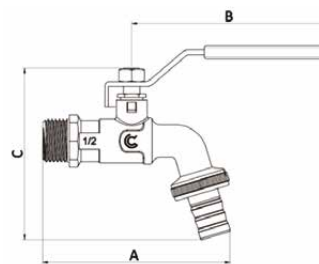

rozmiar	kod	wymiary			szt. w opak.	szt. w kartonie
		A (mm)	B (mm)	C (mm)		
1/2" x 3/4" - SZ	CA/ZK-CZS15	94	94	95	16	32
3/4" x 3/4" - SZ	CA/ZK-CZS20	102	94	99	10	20

SERIA OGRÓD

ZAWÓR CZERPALNY KULOWY MROZOODPORNY

złączka do węża i przyłącze szybkozłącza, dławica
Tmax 90°C
PN 30 bar

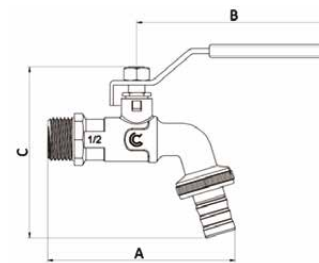

rozmiar	kod	wymiary			szt. w opak.	szt. w kartonie
		A (mm)	B (mm)	C (mm)		
1/2" x 3/4" - 15/SZ	CA/ZK-CZZWS15	94	94	95	12	24
3/4" x 3/4" - 20/SZ	CA/ZK-CZZWS20	102	94	99	10	20

SERIA OGRÓD BIS

ZAWÓR CZERPALNY KULOWY DWA PRZYŁĄCZA, MROZOODPORNY

złączka do węża i przyłącze szybkozłącza, dławica
T max 90°C
PN 30 bar

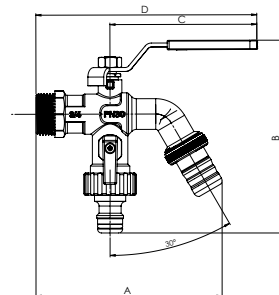

rozmiar	kod	wymiary			szt. w opak.	szt. w kartonie
		A (mm)	B (mm)	C (mm)		
1/2" x 3/4"	CA/ZK-CZBIS15	94	94	95	-	32
3/4" x 3/4"	CA/ZK-CZBIS20	102	94	99	-	28

ZAWORY CZERPALNE KULOWE SERIA FARMER

SERIA FARMER

ZAWÓR CZERPALNY KULOWY

złączka do węża, dławica

T max 90°C

PN 25 bar

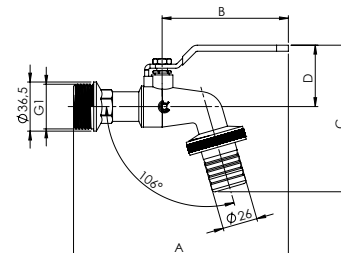

rozmiar	kod	wymiary			szt. w opak.	szt. w kartonie
		A (mm)	B (mm)	C (mm)		
1" x 1 1/4"-26	CA/ZK-CZF25	160	94	109	6	12

SERIA FARMER

ZAWÓR CZERPALNY KULOWY

złączka do węża, dławica

T max 65°C

PN 10 bar

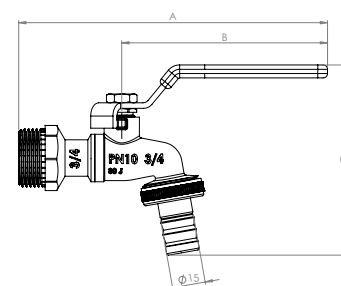

rozmiar	kod	wymiary			szt. w opak.	szt. w kartonie
		A (mm)	B (mm)	C (mm)		
1/2" x 3/4" x 15	CA/ZK-CZF15	140	93	86	20	40
3/4" x 3/4" x 15	CA/ZK-CZF20	140	93	86	16	32

SERIA FARMER

ZAWÓR CZERPALNY KULOWY

przyłącze szybkozłączka, dławica

T max 65°C

PN 10 bar

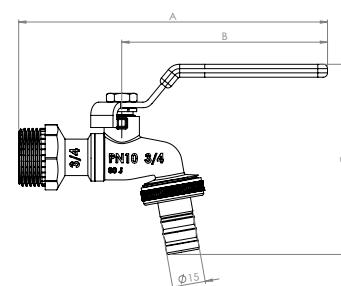

rozmiar	kod	wymiary			szt. w opak.	szt. w kartonie
		A (mm)	B (mm)	C (mm)		
1/2" x 3/4" x SZ	CA/ZK-CZFS15	140	93	86	18	36
3/4" x 3/4" x SZ	CA/ZK-CZFS20	140	93	86	16	32

SERIA FARMER

ZAWÓR CZERPALNY KULOWY

złączka do węża i przyłącze szybkozłączka, dławica

T max 65°C

PN 10 bar

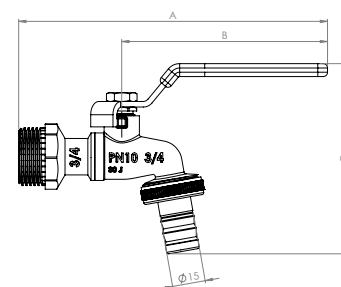

rozmiar	kod	wymiary			szt. w opak.	szt. w kartonie
		A (mm)	B (mm)	C (mm)		
1/2" x 3/4" x 15/SZ	CA/ZK-CZFWZS15	140	93	86	14	28
3/4" x 3/4" x 15/SZ	CA/ZK-CZFWZS20	140	93	86	14	28

ZAWORY CZERPALNE GRZYBKOWE

ZAWÓR CZERPALNY

grzybkowy, złączka do węża i przyłącze szybkozłącza, korpus żeliwny, głowica mosiężna

T max 80°C
PN 10 bar



rozmiar	kod	szt. w opak.	szt. w kartonie
1/2" x 3/4"-15 + przyłącze szybkozłącza	D/Z- ZGC15-ZWS	12	24
3/4" x 1"-20 + przyłącze szybkozłącza	D/Z- ZGC20-ZWS	10	20

ZAWÓR CZERPALNY

grzybkowy, mosiężny, matowy



rozmiar	kod	szt. w opak.	szt. w kartonie
1/2"	SO-006002-E	15	75
3/4"	SO-006003-E	12	60

ZAWÓR CZERPALNY

grzybkowy, złączka do węża, mosiężny, matowy



rozmiar	kod	szt. w opak.	szt. w kartonie
1/2"	SO-007002-E	10	50
3/4"	SO-007003-E	8	40

ZAWORY ŻELIWNE GRZYBKOWE



ZAWÓR PRZELOTOWY

korpus żeliwny, ocynkowany, głowica mosiężna, pokrętło stalowe
T max 40°C
PN 10 bar



rozmiar	kod	szt. w opak.	szt. w kartonie
1/2"	D/Z-ZGP15	15	60
3/4"	D/Z-ZGP20	13	52
1"	D/Z-ZGP25	8	32
1 1/4"	D/Z-ZGP32	2	8
1 1/2"	D/Z-ZGP40	2	8
2"	D/Z-ZGP50	1	4

KORKI Z ZAWORAMI KULOWYMI

KOREK 55/60 DO ZBIORNIKÓW

z zaworem kulowym czerpalnym Calido
SERII FARMER
T max 65°C
PN 10 bar



rozmiar	kod	szt. w opak..	szt. w kartonie
3/4"	CA/ZK-KOREK CZF20	1	56

KOREK 55/60 DO ZBIORNIKÓW

z zaworem kulowym czerpalnym Calido
SERII OGRÓD
T max 90°C
PN 30 bar



rozmiar	kod	szt. w opak.	szt. w kartonie
3/4"	CA/ZK-KOREK CZ20	1	56

KOREK 55/60 DO ZBIORNIKÓW

z zaworem kulowym Calido SERII S30
i szybkozłączką
T max 90°C
PN 30 bar



rozmiar	kod	szt. w opak.	szt. w kartonie
3/4"	CA/ZK-KOREK WZR20	1	56

KOREK 55/60 DO ZBIORNIKÓW

z zaworem kulowym czerpalnym Calido
SERIA FARMER
T max 90°C
PN 25 bar



rozmiar	kod	szt. w opak.	szt. w kartonie
1"	CA/ZK-KOREK CZF25	1	56

KOREK 55/60 DO ZBIORNIKÓW

z zaworem kulowym Calido SERII S30
z przyłączem GW 1"



rozmiar	kod	szt. w opak.	szt. w kartonie
1"	CA/ZK-KOREK WZR25	1	56

ZAWORY I AKCESORIA CIEPŁOWNICZE

SERIA ERYK

komplet zaworów kulowych, kątowych do podłączenia kotła wiszącego:

- 1 x CA/ZKKN-DPK 15
- 1 x CA/ZKKN-DPKF 15
- 1 x CA/ZKKN-DPK 20
- 1 x CA/ZKKN-DPKF 20

PN 10 bar
T_{nom} 110°C
T_{max chwilowa} 150°C
 (dla zaworów bez zaworu zwrotnego)
T_{max chwilowa} 120°C
 (dla zaworów z zaworem zwrotnym)



rozmiar	kod	szt. w opak.	szt. w kartonie
1 x 1/2"	CA/ZKKN-DPKN KPL	1 komplet	12
1 x 1/2" *			
1 x 3/4"			
1 x 3/4" *			

* Z zaworem zwrotnym i filtrem antykamiennym



SERIA ERYK

zawór kulowy, kątowy do podłączenia kotła wiszącego

PN 10 bar
T_{nom} 110°C
T_{max chwilowa} 150°C

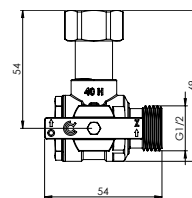

rozmiar	kod	szt. w opak.	szt. w kartonie
1/2"	CA/ZKKN-DPK 15	-	48



SERIA ERYK

zawór kulowy, kątowy do podłączenia kotła wiszącego

PN 10 bar
T_{nom} 110°C
T_{max chwilowa} 150°C

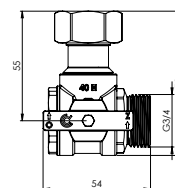

rozmiar	kod	szt. w opak.	szt. w kartonie
3/4"	CA/ZKKN-DPK 20	-	45



SERIA ERYK

zawór kulowy, kątowy do podłączenia kotła wiszącego z filtrem antykamiennym i zaworem zwrotnym

PN 10 bar
T_{nom} 110°C
T_{max chwilowa} 120°C

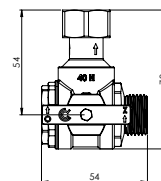

rozmiar	kod	szt. w opak.	szt. w kartonie
1/2"	CA/ZKKN-DPKF 15	-	45



SERIA ERYK

zawór kulowy, kątowy do podłączenia kotła wiszącego z filtrem antykamiennym i zaworem zwrotnym

PN 10 bar
T_{nom} 110°C
T_{max chwilowa} 120°C

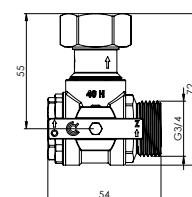

rozmiar	kod	szt. w opak.	szt. w kartonie
3/4"	CA/ZKKN-DPKF 20	-	45



ZAWÓR BEZPIECZEŃSTWA GW/GW

T max 110°C
P max 10 bar



opis	rozmiar	kod	szt. w opak.	szt. w kartonie
nastawa 1,5 bar	1/2"	IC-91241ADAC	1	50
	3/4"	IC-91241AEAC	1	50
nastawa 2,5 bar	1/2"	IC-91241ADAE	1	50
	3/4"	IC-91241AEAE	1	50
	1"	IC-91241AFAE	1	50
nastawa 3 bar	1/2"	IC-91241ADAF	1	50
	3/4"	IC-91241AEAF	1	50
	1"	IC-91241AFAF	1	50
nastawa 6 bar	1/2"	IC-91241ADAN	1	50
	3/4"	IC-91241AEAN	1	50
	1"	IC-91241AFAN	1	50
nastawa 8 bar	1/2"	IC-91241ADAQ	1	50
	3/4"	IC-91241AEAQ	1	50

ZAWÓR BEZPIECZEŃSTWA GW/GZ

T max 110°C
P max 10 bar



opis	rozmiar	kod	szt. w opak.	szt. w kartonie
nastawa 2 bar	1/2"	IC-91242ADAD	1	50

ZAWÓR BEZPIECZEŃSTWA DO BOJLERA GW/GZ

z zaworem zwrotnym
T max 120°C



opis	rozmiar	kod	szt. w opak.	szt. w kartonie
nastawa 8,5 bar	1/2"	CA/ZB-101-1/2	1	150
	3/4"	CA/ZB-111-3/4	1	100

ZAWÓR TRÓJDROGOWY

termostatyczny, mieszający,
trójdrogowy do instalacji C.O.

PN 10 bar

T nom 90°C

T max chwilowa 110°C

Zakres regulacji temperatury: 23-43°C

Dokładność regulacji: 2°C

Max stężenie glikolu w czynniku: 50%

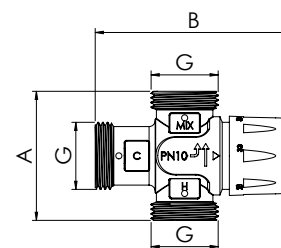

rozmiar	Współczynnik przepływu Kv (m³/h)	kod	wymiary			szt. w opak.	szt. w kartonie
			G	A [mm]	B [mm]		
1" x 1" x 1"	1,6	CA/ZTM-25	1"	63,5	97	1	60
1" x 1" x 1"	3,2	CA/ZTM-3,2	1"	70	95	1	20
1" x 1" x 1"	4,8	CA/ZTM-4,8	1"	84	122,5	1	20

REDUKTOR CIŚNIENIA WODY

T_{max} 80°C
zakres nastaw 1,5-5,5 bar
nastawa fabryczna 3 bar
mosiądz CW617N



rozmiar	kod	szt. w opak.	szt. w kartonie
1/2"	CA/RCW-15	1	12
3/4"	CA/RCW-20	1	12
1"	CA/RCW-25	1	12

ZAWÓR ANTYKONDENSACYJNY

korpus wyposażony w kieszenie termometrów i wymienny element termostatyczny



rozmiar	kod	szt. w opak.	szt. w kartonie	parametry pracy
1"	IC-90133AF0555	1	10	Nastawa temperatury powrotu do kotła 55°C
1 1/4"	IC-90133AG0555	1	10	Nastawa temperatury powrotu do kotła 55°C
1"	IC-90133AF0545	1	10	Nastawa temperatury powrotu do kotła 45°C
1 1/4"	IC-90133AG0545	1	10	Nastawa temperatury powrotu do kotła 45°C

TERMICZNY UPUSTOWY ZAWÓR BEZPIECZEŃSTWA

- przyłącza
 - korpus GW 3/4"
 - sonda GZ 1/2"
- długość kapilary: 152 mm
- temperatura otwarcia: 95°C



rozmiar	kod	szt. w opak.	szt. w kartonie
3/4"	IC-90608AE05	1	10

REGULATOR CIĄGU DO KOTŁÓW NA PALIWO STAŁE

- przyłącze stożkowe 3/4"
 - długość łańcuszka 1200 mm
- Zakres regulacji: 30°C±100°C



rozmiar	kod	szt. w opak.	szt. w kartonie
3/4"	IC-90147AE0	1	20

OBEJŚCIA POMPOWE

PIONOWE



rodzaj	opis	kod	szt. w kartonie
z zaworem różnicowym 1"	w komplecie:	CA/OB-1	1
z zaworem różnicowym 1 1/4"	dwa półśrubunki 1 1/2"x1"	CA/OB-11/4	1
z zaworem różnicowym 1 1/2"	oraz zawory kulowe Calido seria S30	CA/OB-11/2	1
z zaworem różnicowym 2"		CA/OB-2	1

POZIOME

rodzaj	opis	kod	szt. w kartonie
z zaworem różnicowym 1"	w komplecie: dwa półśrubunki 1 1/2"x1" oraz zawory kulowe Calido seria S30	CA/OB-1 POZ	1
z zaworem różnicowym 1 1/4"		CA/OB-11/4 POZ	1
z zaworem różnicowym 1 1/2"		CA/OB-11/2 POZ	1
z zaworem różnicowym 2"		CA/OB-2 POZ	1

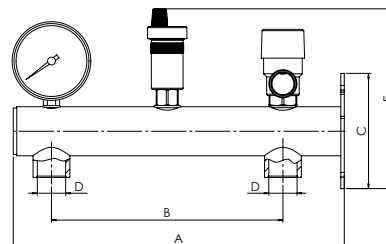
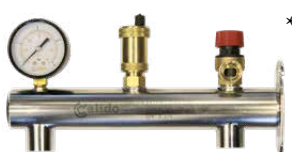
GRUPY BEZPIECZEŃSTWA
DO INSTALACJI C.O.

rodzaj	opis	kod	A [mm]	B [mm]	C [mm]	D [mm]	E [mm]	szt. w kartonie
Z ZAWOREM BEZPIECZEŃSTWA 1,5 BAR	długość 280 mm, manometr 4 bar, temperatura max 110°C	CA/GB-CO-1,5	286	200	99,5	24,5	150	1
Z ZAWOREM BEZPIECZEŃSTWA 2,5 BAR		CA/GB-CO-2,5						1
Z ZAWOREM BEZPIECZEŃSTWA 3 BAR		CA/GB-CO-3						1
Z ZAWOREM BEZPIECZEŃSTWA 1,5 BAR		CA/GB-CO-1,5-SN*						1
Z ZAWOREM BEZPIECZEŃSTWA 2,5 BAR		CA/GB-CO-2,5-SN*						1
Z ZAWOREM BEZPIECZEŃSTWA 3 BAR		CA/GB-CO-3-SN*						1

* - ze stali nierdzewnej

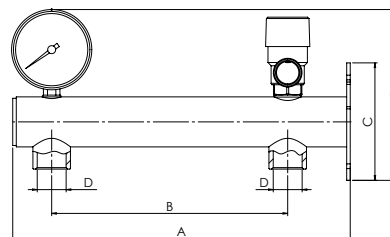
DO INSTALACJI C.W.U.

rodzaj	opis	kod	wymiary					szt. w kartonie
			A [mm]	B [mm]	C [mm]	D [mm]	E [mm]	
Z ZAWOREM BEZPIECZEŃSTWA 6 BAR	długość 280 mm, manometr 10 bar, temperatura max 110°C	CA/GB-CWU-6	286	200	99,5	24,5	145	1
Z ZAWOREM BEZPIECZEŃSTWA 8 BAR		CA/GB-CWU-8						1
Z ZAWOREM BEZPIECZEŃSTWA 6 BAR		CA/GB-CWU-6-SN*						1
Z ZAWOREM BEZPIECZEŃSTWA 8 BAR		CA/GB-CWU-8-SN*						1

* - ze stali nierdzewnej

ZAWORY RÓŻNICOWE

ZAWÓR RÓŻNICOWY

T pracy 0-90°C
T pracy chwilowa 110°C
PN 6 bar
 ciśnienie otwarcia zaworu
 przy obiegu grawitacyjnym
 0,00-0,001 bar

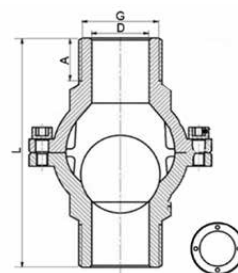

rozmiar	kod	wymiary				szt. w opak.	szt. w kartonie
		D(∅)	G	L (mm)	A (mm)		
1"	CA/ZR-ZR25	25	1"	110	19	1	24
1 1/4"	CA/ZR-ZR32	32	1 1/4"	118	22	1	18
1 1/2"	CA/ZR-ZR40	40	1 1/2"	138	24,5	1	16
2"	CA/ZR-ZR50	50	2"	144,5	25	1	12

ZAWORY ZWROTNE

SERIA PIONIER

**ENERGOOSZCZĘDNY ZAWÓR
 ZWROTNY GW/GW,
 PEŁNY PRZEPIY**

antykamienny, grzybek z tworzywa,
 sprężyna ze stali nierdzewnej,
 sprawdzony na 1 000 000 cykli
 otwórz - zamknij

T pracy -20°C (bez zamarzania) ÷ 90°C
PN 25 bar

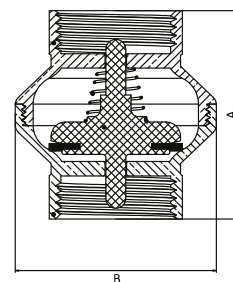

rozmiar	kod	Kv(m³/h)	wymiary		szt. w opak.	szt. w kartonie
			A (mm)	B (mm)		
1/2"	CA/ZZPP-15	4,5	49	38	30	60
3/4"	CA/ZZPP-20	10,0	56	48	16	32
1"	CA/ZZPP-25	15,5	60	56	12	24
1 1/4"	CA/ZZPP-32	23,3	66	68	10	20

SERIA PIONIER

**ENERGOOSZCZĘDNY ZAWÓR
 ZWROTNY GW/GZ,
 PEŁNY PRZEPIY**

antykamienny, grzybek z tworzywa,
 sprężyna ze stali nierdzewnej,
 sprawdzony na 1 000 000 cykli
 otwórz - zamknij

T pracy -20°C (bez zamarzania) ÷ 90°C
PN 25 bar

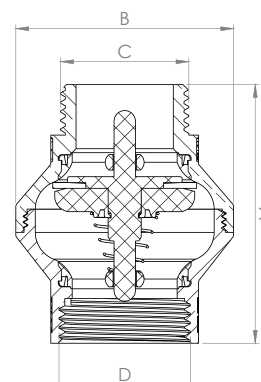

rozmiar	kod	Kv(m³/h)	wymiary				szt. w opak.	szt. w kartonie
			A (mm)	B (mm)	C	D		
1"	CA/ZZP-WZ-25	15,5	67	56	GZ 1	GW1	15	30

ZAWÓR ZWROTNY GW/GW

metalowy grzybek,
sprężyna ze stali nierdzewnej

T pracy -20°C (bez zamarzania) ÷ 150°C
PN 16 bar

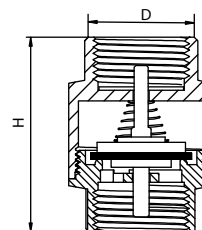

rozmiar	kod	wymiary		szt. w opak.	szt. w kartonie
		A (mm)	B (mm)		
1/2"	CA/ZZ-15	24	44,5	36	180
3/4"	CA/ZZ-20	30	51,5	16	96
1"	CA/ZZ-25	37	54,5	10	80
1 1/4"	CA/ZZ-32	46	62	8	48
1 1/2"	CA/ZZ-40	52	64	5	30
2"	CA/ZZ-50	65	73	3	18

ZAWÓR ZWROTNY GZ/GZ

grzybek z tworzywa,
duży przepływ,
sprężyna ze stali nierdzewnej

T pracy -10°C (bez zamarzania) ÷ 90°C
PN 25 bar (dla zaworów 1/2" i 3/4")
PN 16 bar (dla zaworów 1")

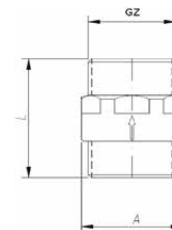

rozmiar	kod	wymiary		szt. w opak.	szt. w kartonie
		A (mm)	B (mm)		
1/2"	SO-054002	24	39	20	400
3/4"	SO-054003	30,5	39	12	240
1"	SO-054004	36	41	8	160

ZAWÓR ZWROTNY ANTYSKAŻENIOWY GW/GW

T max 65°C
T min 40°C
PN max 15 bar
PN min 0,030 bar

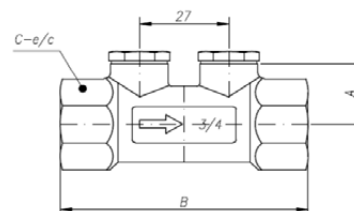

rozmiar	kod	wymiary			szt. w opak.	szt. w kartonie
		A (mm)	B (mm)	C-e/c		
1/2"	SO-104022	19	65	25	20	160
3/4"	SO-104023	20	75	30	25	125
1"	SO-104024	22,5	90	38	15	75
1 1/4"	SO-104025	26,5	93	47	10	50

ZAWÓR TERMOSTATYCZNY DO CYRKULACJI CIEPŁEJ WODY UŻYTKOWEJ P58

Przeznaczenie:

- Budynki komercyjne
- Budynki wielorodzinne
- Budynki instytucjonalne

Medium: woda przeznaczona do spożycia przez ludzi

Max. ciśnienie pracy: 1 MPa (10 bar)

Zakres nastawy temperatury : 35°C - 60°C

Temperatura dezynfekcji: 68°C - 72°C

Temperatura zamknięcia zaworu: 75°C

Temperatura max: 90°C

Kv = 2,3 m³/h

Przyłącze: GZ 3/4" (na płaską uszczelkę)

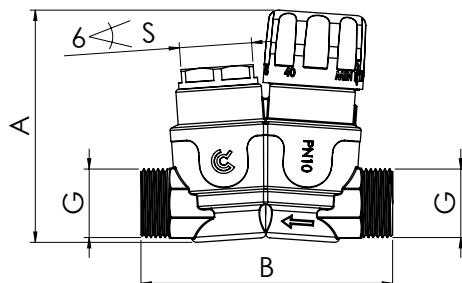

rozmiar	kod	wymiary			szt. w opak.	szt. w kartonie
		A [mm]	B (mm)	S (mm)		
3/4"	CA/ZTC-CWU-20	89,5	97	28	24	1

ZAWORY GRZEJNIKOWE MANUALNE

MOŻLIWOŚĆ WYMIANY O-RINGÓW BEZ OPRÓŻNIANIA INSTALACJI Z WODY

SERIA ESKIMOS

ZAWÓR GRZEJNIKOWY ZASILAJĄCY, PROSTY

nikiel

T max 110°C

PN 16 bar



WYMIENIALNE O-RINGI KORPUS MONOLITYCZNY MOŻLIWOŚĆ ODCHEWU O 5°

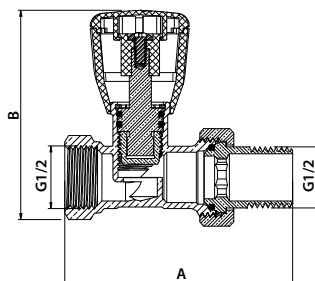

rozmiar	kod	A (mm)	B (mm)
1/2"	CA/ZG-ZP1/2	77	71
1/2"	CA/ZG-ZP1/2-O*	77	71

rozmiar	kod	A (mm)	B (mm)
1/2"	CA/ZG-ZP1/2	77	71
1/2"	CA/ZG-ZP1/2-O*	77	71

*Wersja z o-ringiem

SERIA ESKIMOS

ZAWÓR GRZEJNIKOWY POWROTNY, PROSTY

nikiel

T max 110°C

PN 16 bar



WYMIENIALNE O-RINGI KORPUS MONOLITYCZNY MOŻLIWOŚĆ ODCHEWU O 5°

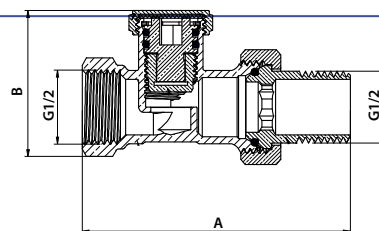

rozmiar	kod	A (mm)	B (mm)
1/2"	CA/ZG-PP1/2	77	42
1/2"	CA/ZG-PP1/2-O*	77	42

rozmiar	kod	A (mm)	B (mm)
1/2"	CA/ZG-PP1/2	77	42
1/2"	CA/ZG-PP1/2-O*	77	42

*Wersja z o-ringiem

SERIA ESKIMOS

ZAWÓR GRZEJNIKOWY ZASILAJĄCY, KĄTOWY
nikiel

T max 110°C
PN 16 bar

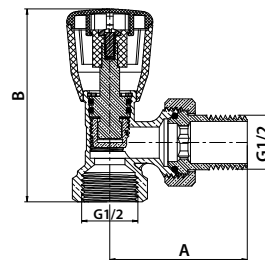

rozmiar	kod	A (mm)	B (mm)
1/2"	CA/ZG-ZK1/2	52	73
1/2"	CA/ZG-ZK1/2-O*	52	73

szt. w opak.	szt. w kartonie
10	40
8	32

*Wersja z o-ringiem

SERIA ESKIMOS

ZAWÓR GRZEJNIKOWY POWROTNY, KĄTOWY
nikiel

T max 110°C
PN 16 bar

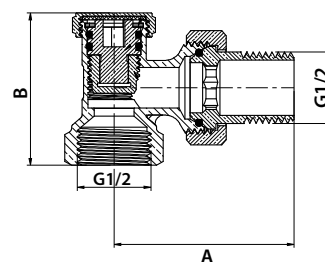

rozmiar	kod	A (mm)	B (mm)
1/2"	CA/ZG-PK1/2	52	44
1/2"	CA/ZG-PK1/2-O*	52	44

szt. w opak.	szt. w kartonie
10	60
9	54

*Wersja z o-ringiem

ZAWORY GRZEJNIKOWE Z PRZYŁĄCZEM ZACISKANYM DO RUR PE 16x2,0 I CU 15 mm

MOŻLIWOŚĆ WYMIANY O-RINGÓW BEZ OPRÓŻNIANIA INSTALACJI Z WODY

SERIA ESKIMOS

ZAWÓR GRZEJNIKOWY ZASILAJĄCY, PROSTY
nikiel

zawór: T max 95°C, PN 16 bar
złączka: T max 95°C, PN 10 bar

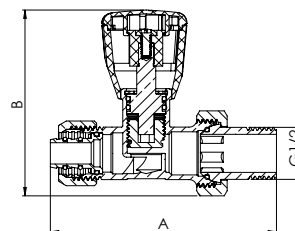

rozmiar	kod	A (mm)	B (mm)
1/2" x 16 x 2,0	CA/ZG-ZPPEX1/2X16	89	73
1/2" x 15	CA/ZG-ZPCU1/2X15*	86	73

szt. w opak.	szt. w kartonie
9	36
9	36

*Wersja z przyłączem zaciskany do rur CU 15mm

SERIA ESKIMOS

ZAWÓR GRZEJNIKOWY POWROTNY, PROSTY
nikiel

zawór: T max 95°C, PN 16 bar
złączka: T max 95°C, PN 10 bar

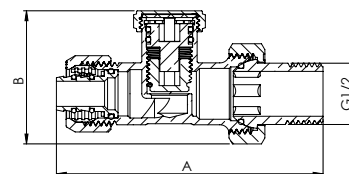

rozmiar	kod	A (mm)	B (mm)
1/2" x 16 x 2,0	CA/ZG-PPPEX1/2X16	89	44
1/2" x 16 x 2,0	CA/ZG-PPPEX-O**	89	43
1/2" x 15	CA/ZG-PPCU1/2X15*	86	44

szt. w opak.	szt. w kartonie
9	54
9	54
9	54

*Wersja z przyłączem zaciskany do rur CU 15mm ** Wersja z o-ringiem

SERIA ESKIMOS

ZAWÓR GRZEJNIKOWY ZASILAJĄCY, KĄTOWY

nikiel
zawór: **T max 95°C, PN 16 bar**
złączka: **T max 95°C, PN 10 bar**

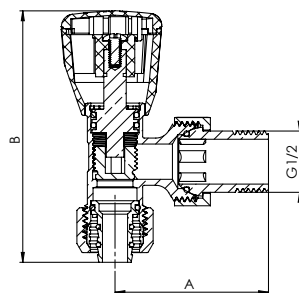

rozmiar	kod	A (mm)	B (mm)
1/2"16 x 2,0	CA/ZG-ZKPEX1/2X16	52	84
1/2" x 15	CA/ZG-ZKCU1/2X15*	52	82

szt. w opak.	szt. w kartonie
8	32
8	32

*Wersja z przyłączem zaciskowym do rur CU 15mm

SERIA ESKIMOS

ZAWÓR GRZEJNIKOWY POWROTNY, KĄTOWY

nikiel
zawór: **T max 95°C, PN 16 bar**
złączka: **T max 95°C, PN 10 bar**

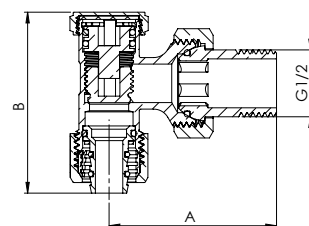
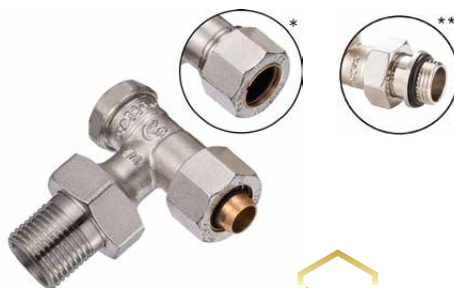

rozmiar	kod	A (mm)	B (mm)
1/2"16 x 2,0	CA/ZG-PKPEX1/2X16	52	55
1/2" x 16 x 2,0	CA/ZG-PKPEX-O**	64	55
1/2" x 15	CA/ZG-PKCU1/2X15*	52	53

szt. w opak.	szt. w kartonie
14	56
14	56
14	56

*Wersja z przyłączem zaciskowym do rur CU 15mm, ** Wersja z o-ringiem

ZAWORY GRZEJNIKOWE TERMOSTATYCZNE Z NASTAWĄ WSTĘPNĄ

SERIA ESKIMOS

ZAWÓR GRZEJNIKOWY TERMOSTATYCZNY, ZASILAJĄCY, PROSTY, Z NASTAWĄ WSTĘPNĄ

nikiel
T max 120°C
PN 10 bar
gwint głowicy M30x1,5

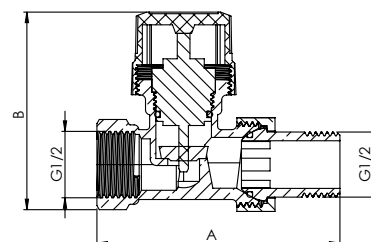

rozmiar	kod	A (mm)	B (mm)
1/2"	CA/ZGT-ZP-NW	77	62
1/2"	CA/ZGT-ZP-NW-O*	77	62

szt. w opak.	szt. w kartonie
8	80
8	80

* Wersja z o-ringiem

SERIA ESKIMOS

ZAWÓR GRZEJNIKOWY, TERMOSTATYCZNY,
ZASILAJĄCY, KĄTOWY, Z NASTAWĄ WSTĘPNĄ

nikiel
T max 120°C
PN 10 bar
gwint głowicy M30x1,5

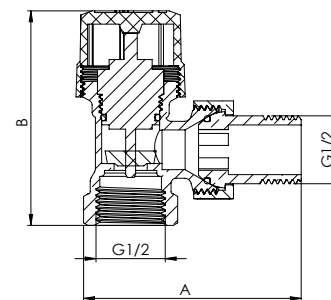

rozmiar	kod	A (mm)	B (mm)
1/2"	CA/ZGT-ZK-NW	66	65
1/2"	CA/ZGT-ZK-NW-O*	66	65

* Wersja z o-ringiem

szt. w opak.	szt. w kartonie
8	80
8	80

SERIA ESKIMOS

ZAWÓR GRZEJNIKOWY, TERMOSTATYCZNY,
ZASILAJĄCY, KĄTOWY, Z NASTAWĄ WSTĘPNĄ
PRZEJŚCIÓWKĄ NA PEX I O-RINGIEM

nikiel
T max 95°C
PN 10 bar
gwint głowicy M30x1,5

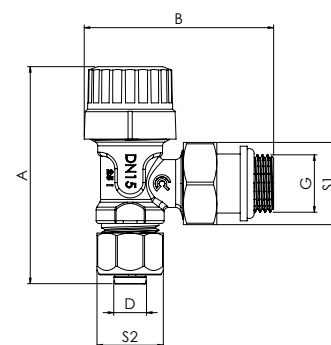

rozmiar	kod	G	A [mm]	B [mm]	D [mm]	S1 [mm]	S2 [mm]
1/2" x 16 x 2,0	CA/ZGT-ZKPEX-O	1/2"	78	68	11,8	30	24

szt. w opak.	szt. w kartonie
10	40

SERIA ESKIMOS

ZAWÓR GRZEJNIKOWY, TERMOSTATYCZNY,
ZASILAJĄCY, PROSTY, Z NASTAWĄ WSTĘPNĄ
PRZEJŚCIÓWKĄ NA PEX I O-RINGIEM

nikiel
T max 95°C
PN 10 bar
gwint głowicy M30x1,5

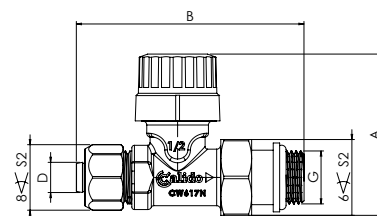

rozmiar	kod	G	A [mm]	B [mm]	D [mm]	S1 [mm]	S2 [mm]
1/2" x 16 x 2,0	CA/ZGT-ZPPEX-O	1/2"	63	88,5	11,8	30	26

szt. w opak.	szt. w kartonie
8	32

PRZYŁĄCZA DOLNE GRZEJNIKOWE

MOŻLIWOŚĆ WYMIANY O-RINGÓW BEZ OPRÓŻNIANIA INSTALACJI Z WODY

SERIA ESKIMOS

KĄTOWE Z NYPLAMI BEZ MOSTKA
regulacja imbusem 6 mm

T max 110°C
PN 16 bar



WYMIENIALNE O-RINGI REGULACJA IMBUSEM 6MM KORPUS MONOLITYCZNY

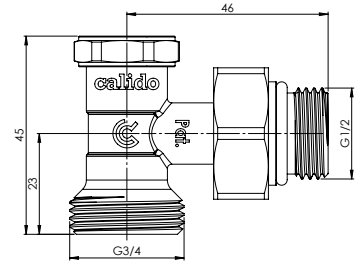

rozmiar	kod	szt. w opak.	szt. w kartonie
3/4" x 1/2"	CA/ZG-PGK1/2	1 kpl.	32

SERIA ESKIMOS

PROSTE Z NYPLAMI BEZ MOSTKA
regulacja imbusem 6 mm

T max 110°C
PN 16 bar



WYMIENIALNE O-RINGI REGULACJA IMBUSEM 6MM KORPUS MONOLITYCZNY

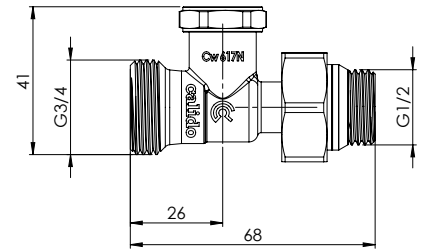

rozmiar	kod	szt. w opak.	szt. w kartonie
3/4" x 1/2"	CA/ZG-PGP1/2	1 kpl.	32

SERIA ESKIMOS

KĄTOWE Z NYPLAMI Z MOSTKIEM
regulacja imbusem 6 mm

T max 110°C
PN 10 bar
Kv 2,11 m³/h



WYMIENIALNE O-RINGI REGULACJA IMBUSEM 6MM KORPUS MONOLITYCZNY

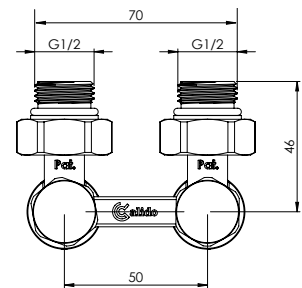

rozmiar	kod	szt. w opak.	szt. w kartonie
3/4" x 1/2"	CA/ZG-PGMK1/2	1	50

SERIA ESKIMOS

PROSTE Z NYPLAMI Z MOSTKIEM
regulacja imbusem 6 mm

T max 110°C
PN 10 bar
Kv 1,58 m³/h



WYMIENIALNE O-RINGI REGULACJA IMBUSEM 6MM KORPUS MONOLITYCZNY

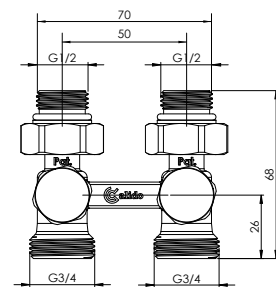

rozmiar	kod	szt. w opak.	szt. w kartonie
3/4" x 1/2"	CA/ZG-PGMP1/2	1	50

ICMA
KĄTOWE Z NYPLAMI Z MOSTKIEM

regulacja imbusem 6 mm

T max 95°C

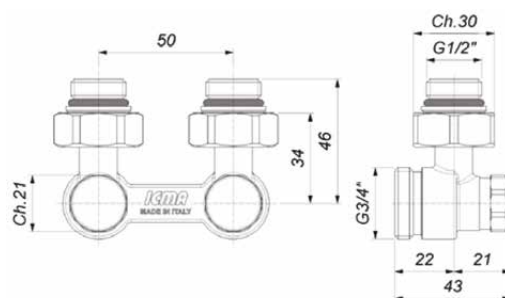
PN 10 bar

rozmiar	kod	szt. w opak.	szt. w kartonie
3/4" x 1/2"	IC-82884AD06	10	50

ICMA
PROSTE Z NYPLAMI Z MOSTKIEM

regulacja imbusem 6 mm

T max 95°C

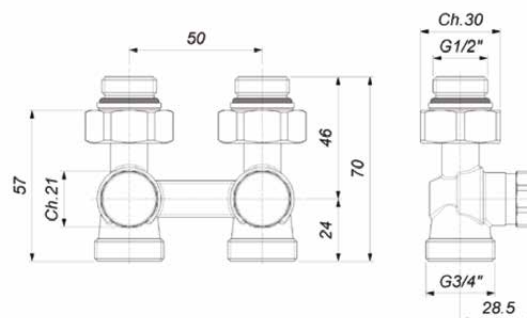
PN 10 bar

rozmiar	kod	szt. w opak.	szt. w kartonie
3/4" x 1/2"	IC-82897AD06	10	50

ŁĄCZNIKI DO RUR
ŁĄCZNIK DO RUR MIEDZIANYCH
T max 95°C

PN 10 bar

rozmiar	kod	szt. w opak.	szt. w kartonie
15 x 1/2"	CA/ZG-A-PCU15X1/2	1	250

ŁĄCZNIK DO RUR MIEDZIANYCH
T max 95°C

PN 10 bar

rozmiar	kod	szt. w opak.	szt. w kartonie
15 x 2,0 x 3/4"	IC-81093HD06	1	250

GŁOWICE TERMOSTATYCZNE
BIANCA
GŁOWICA TERMOSTATYCZNA

zakres regulacji temperatury 6-28°C,

czynniki robocze: ciecz



rozmiar	kod	szt. w opak.	szt. w kartonie
M30 x 1,5	CA/ZG-GT-BIANCA	1	50

ZESTAWY TERMOSTATYCZNE

ZESTAW KĄTOWY BIANCA

- głowica termostatyczna BIANCA M30x1,5 (zakres regulacji temperatury 6-28°C)
- zawór termostatyczny, zasilający, kątowy 1/2" z nastawą wstępną
- zawór powrotny, kątowy 1/2"

T max 110°C
PN 10 bar



kod	kpl.	szt. w kartonie
CA/ZGT-ZTK-BIANCA	1	40

ZESTAW PROSTY BIANCA

- głowica termostatyczna BIANCA M30x1,5 (zakres regulacji temperatury 6-28°C)
- zawór termostatyczny, zasilający, prosty 1/2" z nastawą wstępną
- zawór powrotny, prosty 1/2"

T max 110°C
PN 10 bar



kod	kpl.	szt. w kartonie
CA/ZGT-ZTP-BIANCA	1	36

 ZESTAW KĄTOWY BIANCA
Z PRZEJŚCIÓWKĄ PEX

- głowica termostatyczna BIANCA M30x1,5 (zakres regulacji temperatury 6-28°C)
- zawór termostatyczny, zasilający, prosty 1/2" z nastawą wstępną
- zawór powrotny, kątowy 1/2"
- półśrubunki z o-ringem
- przyłącze do rury PEX 16x2,0 mm

T max 95°C
PN 10 bar



kod	kpl.	szt. w kartonie
CA/ZGT-ZTKPEX-BIANCA	1	40

 ZESTAW PROSTY BIANCA
Z PRZEJŚCIÓWKĄ PEX

- głowica termostatyczna BIANCA M30x1,5 (zakres regulacji temperatury 6-28°C)
- zawór termostatyczny, zasilający, prosty 1/2" z nastawą wstępną
- zawór powrotny, prosty 1/2"
- półśrubunki z o-ringem

T max 95°C
PN 10 bar



kod	kpl.	szt. w kartonie
CA/ZGT-ZTPPEX-BIANCA	1	40

SEPARATORY I FILTRY

SEPARATOR MAGNETYCZNY Z FILTREM I OSADNIKIEM

P max 10 bar
T max 110°C
Moc magnetyczna 11 000 Gaus
Stopień filtracji wkładu siatkowego 500 µm
Typ magnesu neodymowy
Dopuszczalne ciecie
 woda i roztwór wody z glikolem o maksymalnym stężeniu 40%
Maksymalna moc instalacji grzewczej 24kW

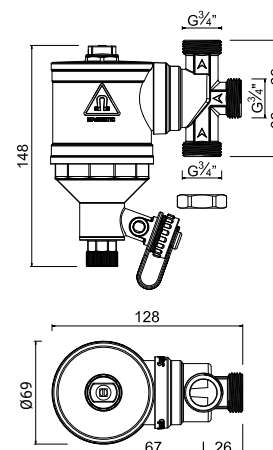

wymiar	Współczynnik przepływu Kv (m³/h)	kod	szt. w opak.	szt. w kartonie
3/4"	3,65	CA/FOM-20	1	16

SEPARATOR MAGNETYCZNY Z FILTREM, OSADNIKIEM I NAKRĘTKĄ

P max 10 bar
T max 110°C
Moc magnetyczna 11 000 Gaus
Stopień filtracji wkładu siatkowego 500 µm
Typ magnesu neodymowy
Dopuszczalne ciecie
 woda i roztwór wody z glikolem o maksymalnym stężeniu 40%
Maksymalna moc instalacji grzewczej 24kW

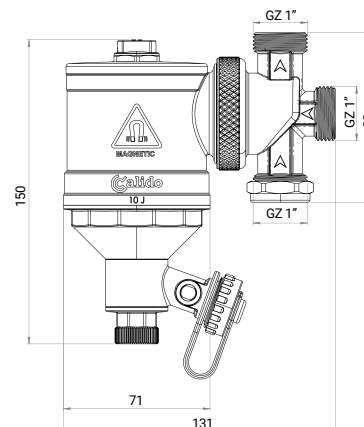

rozmiar	Współczynnik przepływu Kv (m³/h)	kod	szt. w opak.	szt. w kartonie
1"	5,8	CA/FOMN-25	1	10

SEPARATOR MAGNETYCZNY Z FILTREM, OSADNIKIEM I NAKRĘTKĄ

P max 10 bar
T max 110°C
Moc magnetyczna 11 000 Gaus
Stopień filtracji wkładu siatkowego 500 µm
Typ magnesu neodymowy
Dopuszczalne ciecie
 woda i roztwór wody z glikolem o maksymalnym stężeniu 40%
Maksymalna moc instalacji grzewczej 24kW

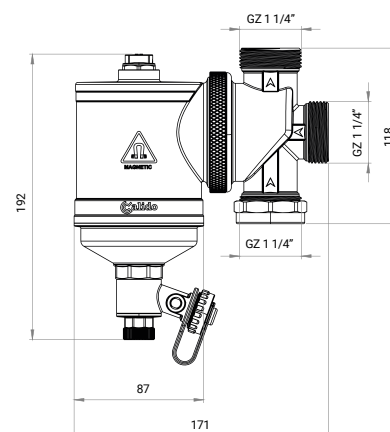

rozmiar	Współczynnik przepływu Kv (m³/h)	kod	szt. w opak.	szt. w kartonie
1 1/4"	16,9	CA/FOMN-32	1	16

SEPARATOR MAGNETYCZNY DO MONTAŻU POZIOMEGO Z SIATKĄ SPIRALNĄ ORAZ WKŁADEM MAGNETYCZNYM

P max 10 bar
T max 110°C
Moc magnetyczna 11 000 Gaus
Typ magnesu neodymowy
Materiał korpusu mosiądz
Dopuszczalne cieczy
 woda i roztwór wody z glikolem o maksymalnym stężeniu 40%

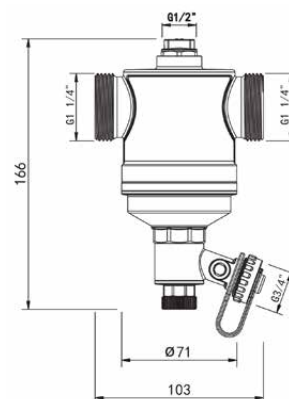

wymiar	Współczynnik przepływu Kv (m³/h)	kod	szt. w opak.	szt. w kartonie
1 1/4"	25,8	CA/FOMT-32	1	16

ZESTAW: SEPARATOR MAGNETYCZNY DO MONTAŻU POZIOMEGO + ZAWORY S30

W skład zestawu wchodzi:

- separator magnetyczny 1 1/4" do montażu poziomego, z siatką spiralną i wkładem magnetycznym
- 2 x zawór kulowy 1 1/4" Calido S30 z ruchomą nakrętką GW/GZ z dźwignią typu motylek
- 2 szt. uszczelki



kod	kpl.
CA-PAKIET-SEPARAT.32	1

ZESTAW: SEPARATOR MAGNETYCZNY Z FILTREM, OSADNIKIEM I NAKRĘTKĄ + ZAWORY S30

W skład zestawu wchodzi:

- separator magnetyczny 1 1/4" z osadnikiem i wkładem magnetycznym
- 2 x zawór kulowy 1 1/4" Calido S30 z ruchomą nakrętką GW/GZ z dźwignią typu motylek
- 2 szt. uszczelki



kod	kpl.
CA-PAKIET-FOMN32	1

FILTR SIATKOWY SKOŚNY

siatka filtra 40 otworów/cm²

T max 130°C

PN 16 bar

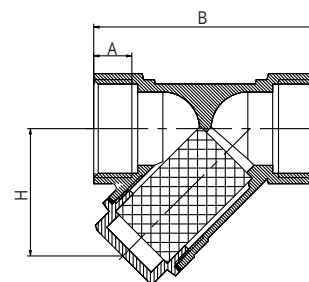

rozmiar	kod	wymiary			szt. w opak.	szt. w kartonie
		A (mm)	B (mm)	H (mm)		
1/2"	CA/FSW-15	12	57	30	16	160
3/4"	CA/FSW-20	13	67	38	10	80
1"	CA/FSW-25	14	76	46	8	64
1 1/4"	CA/FSW-32	16	98	52	4	32
1 1/2"	CA/FSW-40	18	104	58	4	24
2"	CA/FSW-50	19	127	73	2	24

FILTR SIATKOWY SKOŚNY Z WKŁADEM MAGNETYCZNYM

siatka filtra 40 otworów/cm²

wkład magnetyczny

T max 120°C

PN 10 bar

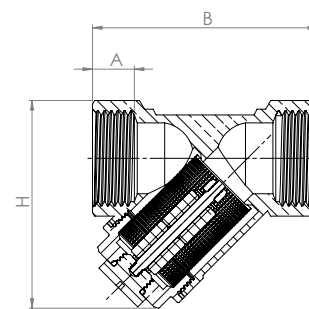

rozmiar	kod	wymiary			szt. w opak.	szt. w kartonie
		A (mm)	B (mm)	H (mm)		
1/2"	CA/FMS-15	12	57	53	12	120
3/4"	CA/FMS-20	13	67	64	9	72
1"	CA/FMS-25	14	76	72	5	50

2

Armatura do gazu





Zawór gazowy kątowy GZ/GW

Calido-gaz

- Ruchoma nakrętka ułatwiająca montaż
- Wykonany z europejskiego mosiądzu **CW617N**
- Europejska Certyfikacja CE wykonana przez niemiecki Instytut DVGW

ZAWORY KULOWE GAZOWE

ZAWÓR GAZOWY GW/GW

dźwignia typu motylek
PN-EN 331, MOP 5

Rodzina gazów: 1,2,3,

Klasa temperatur: od -20°C do 60°C

P max: 5 bar

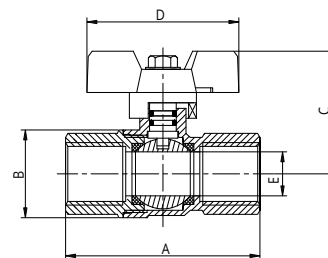

MOSIĄDZ EUROPEJSKI
BEZPIECZEŃSTWO UŻYTKOWNIKA
KLASA CIŚNIENIA MOP5

5 LAT GWARANCJI

wymiary	kod	A (mm)	B (mm)	C (mm)	D (mm)	E (mm)
1/2"	CG/ZG-WWM15	59,4	29,5	43,5	60	14,8
3/4"	CG/ZG-WWM20	67	35,5	48,5	60	19
1"	CG/ZG-WWM25	77	42,7	52,5	60	24

szt. w opak.	szt. w kartonie
12	144
6	72
6	72

ZAWÓR GAZOWY GW/GW

dźwignia
PN-EN 331, MOP 5

Rodzina gazów: 1,2,3,

Klasa temperatur: od -20°C do 60°C

P max: 5 bar

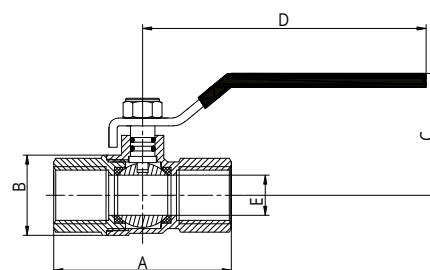

MOSIĄDZ EUROPEJSKI
BEZPIECZEŃSTWO UŻYTKOWNIKA
KLASA CIŚNIENIA MOP5

5 LAT GWARANCJI

wymiar	kod	A (mm)	B (mm)	C (mm)	D (mm)	E (mm)
1/2"	CG/ZG-WWR15	59,4	29,5	54,2	95	14,8
3/4"	CG/ZG-WWR20	67	35,5	57,6	95	19
1"	CG/ZG-WWR25	77	42,7	60,6	126	24
1 1/4"	CG/ZG-WWR32	93	53	75,8	140	30,2
1 1/2"	CG/ZG-WWR40	99	63	81,3	140	37
2"	CG/ZG-WWR50	117	79	88,5	165	47

szt. w opak.	szt. w kartonie
8	80
6	60
4	40
6	24
4	24
2	12

ZAWÓR GAZOWY GW/GZ

dźwignia typu motylek
PN-EN 331, MOP 5

Rodzina gazów: 1,2,3,

Klasa temperatur: od -20°C do 60°C

P max: 5 bar

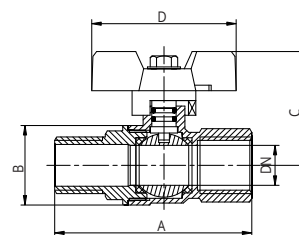

MOSIĄDZ EUROPEJSKI
BEZPIECZEŃSTWO UŻYTKOWNIKA
KLASA CIŚNIENIA MOP5

5 LAT GWARANCJI

wymiary	kod	A (mm)	B (mm)	C (mm)	D (mm)	DN
1/2"	CG/ZG-WZM15	61	29,5	43,5	60	14,8
3/4"	CG/ZG-WZM20	68	35	48,5	60	19
1"	CG/ZG-WZM25	78	42,7	52,5	60	24

szt. w opak.	szt. w kartonie
12	144
10	120
6	72

ZAWÓR GAZOWY GW/GZ

dźwignia
PN-EN 331, MOP 5
Rodzina gazów: 1,2,3,
Klasa temperatur: od -20°C do 60°C
P max: 5 bar

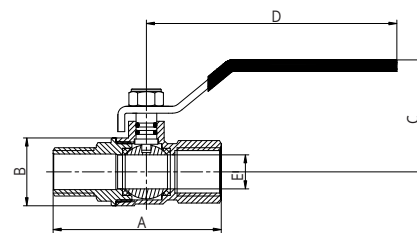

5
LAT
GWARANCJI

wymiary	kod	A (mm)	B (mm)	C (mm)	D (mm)	E (mm)
1/2"	CG/ZG-WZR15	66	29,5	54,2	95	14,8
3/4"	CG/ZG-WZR20	75	35,5	57,6	95	19
1"	CG/ZG-WZR25	84,5	42,7	60,6	126	24

szt. w opak.	szt. w kartonie
6	72
16	96
10	60

ZAWÓR GAZOWY KĄTOWY GZ/GW

dźwignia typu motylek, z ruchomą nakrętką
PN-EN 331, MOP 5
Rodzina gazów: 1,2,3,
Klasa temperatur: od -20°C do 60°C

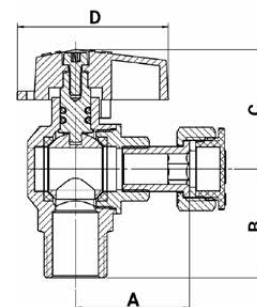

5
LAT
GWARANCJI

wymiar	kod	A	B (mm)	C (mm)	D (mm)
1/2" x 1/2"	CG/ZG-KZWM1515	37,4	35,8	39,3	49,5
1/2" x 3/4"	CG/ZG-KZWM1520	36,8	35,8	39,3	49,5
3/4" x 3/4"	CG/ZG-KZWM2020	39	38	42,7	49,5

szt. w opak.	szt. w kartonie
7	84
7	84
5	60

FILTRY GAZOWE

PROSTY

z wymiennym wkładem
PN-EN 33, MOP 5
P max 5 bar
T max 100°C

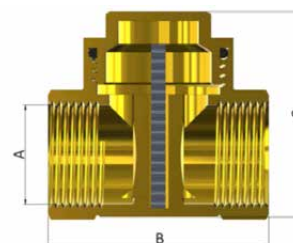

wymiary	kod	A	B (mm)	C (mm)
1/2"	CG/FG-015	1/2"	48	44
3/4"	CG/FG-020	3/4"	54	50
1"	CG/FG-025	1"	64	58

szt. w opak.	szt. w kartonie
-	100
-	60
-	30

WĘŻE DO GAZU

ELASTYCZNE GW/GW

P max 0,5 bar
T pracy do 60°C

Odpowiedni do używania w miejscach objętych przepisami dotyczącymi reakcji na ogień.



długość (mm)	kod	szt. w opak.	szt. w kartonie
500	CA/WG-1/2-50	1	25
750	CA/WG-1/2-75	1	25
1000	CA/WG-1/2-100	1	25
1250	CA/WG-1/2-125	1	20
1500	CA/WG-1/2-150	1	20
1750	CA/WG-1/2-175	1	20
2000	CA/WG-1/2-200	1	20

ELASTYCZNE GW/GZ

P max 0,5 bar
T pracy do 60°C

Odpowiedni do używania w miejscach objętych przepisami dotyczącymi reakcji na ogień.



długość (mm)	kod	szt. w opak.	szt. w kartonie
500	CA/WG-1/2-50-WZ	1	25
750	CA/WG-1/2-75-WZ	1	25
1000	CA/WG-1/2-100-WZ	1	25
1250	CA/WG-1/2-125-WZ	1	20
1500	CA/WG-1/2-150-WZ	1	20
1750	CA/WG-1/2-175-WZ	1	20
2000	CA/WG-1/2-200-WZ	1	20

ELASTYCZNE GW/KOLANO GW

P max 0,5 bar
T pracy do 60°C

Odpowiedni do używania w miejscach objętych przepisami dotyczącymi reakcji na ogień.



długość (mm)	kod	szt. w opak.	szt. w kartonie
500	CA/WG-1/2K-50	1	25
750	CA/WG-1/2K-75	1	25
1000	CA/WG-1/2K-100	1	25
1250	CA/WG-1/2K-125	1	20
1500	CA/WG-1/2K-150	1	20
2000	CA/WG-1/2K-200	1	20

ROZCIĄGANE GW/GW

P max 0,5 bar
T pracy -20°C do 120°C



długość (mm)	kod	szt. w opak.	szt. w kartonie
200 - 400	CA/WGR-1/2-20-40-WW	1	75
300 - 600	CA/WGR-1/2-30-60-WW	1	50
200 - 400	CA/WGR-3/4-20-40-WW	1	50
300 - 600	CA/WGR-3/4-30-60-WW	1	50

ROZCIĄGANE GW/GZ

P max 0,5 bar
T pracy -20°C do 120°C



długość (mm)	kod	szt. w opak.	szt. w kartonie
200 - 400	CA/WGR-1/2-20-40-WZ	1	75
300 - 600	CA/WGR-1/2-30-60-WZ	1	50
500 - 1000	CA/WGR-1/2-50-100-WZ	1	50
200 - 400	CA/WGR-3/4-20-40-WZ	1	50
300 - 600	CA/WGR-3/4-30-60-WZ	1	50
500 - 1000	CA/WGR-3/4-50-100-WZ	1	50

3

Węże przyłączeniowe





EXTRA TWIST MG GW/GZ
Duro - flex by Tucai

- Stal nierdzewna
- Karbowany przewód wewnętrzny HDPE
- Zastosowanie: instalacje wody pitnej
- 10 lat **gwarancji**

Typ węża	Temperatura pracy	Ciśnienie nominalne	Przepływ (przy 3 barach)
EXTRA TWIST DN19	90°C	10 bar	120 l/min
EXTRA TWIST DN25	90°C	10 bar	200 l/min
KARBO	70°C	10 bar	28 l/min
TAQ	70°C	10 bar	28 l/min
TAQ FORTE	70°C	10 bar	50 l/min
TAQ SUPER	70°C	10 bar	70 l/min
TAQ EXTRA DN19	70°C	10 bar	120 l/min
TAQ EXTRA DN25	70°C	10 bar	200 l/min
TAQ EXTRA DN30	70°C	10 bar	400 l/min
TAQ EXTRA DN40	70°C	8 bar	700 l/min
TAQ EXTRA DN50	70°C	7 bar	1050 l/min

**WĘŻE EXTRA TWIST W OPLOCIE ZE STALI NIERDZEWNEJ, PRZEWÓD WEWNĘTRZNY HDPE
Q=120 l/min (DN19), Q=200 l/min (DN25)**

EXTRA TWIST MG 3/4" x 3/4" GW/GZ śr. wew 19mm



długość (mm)	kod	szt. w opak.	szt. w kartonie
400	DF-204715	5	30
500	DF-204717	5	30
600	DF-204718	5	30
800	DF-204721	5	30
1000	DF-204722	5	30

EXTRA TWIST MG 1" x 1" GW/GZ śr. wew 26mm



długość (mm)	kod	szt. w opak.	szt. w kartonie
300	DF-204737	3	21
400	DF-204739	3	21
500	DF-204741	3	21
600	DF-204742	3	21
1000	DF-204746	3	21

EXTRA TWIST HG 3/4" x 3/4" GW/GW śr. wew 19mm



długość (mm)	kod	szt. w opak.	szt. w kartonie
300	DF-204701	5	30
400	DF-204703	5	30
500	DF-204705	5	30
600	DF-204706	5	30
800	DF-204709	5	30
1000	DF-204710	5	30

EXTRA TWIST HG 1" x 1" GW/GW śr. wew 26mm



długość (mm)	kod	szt. w opak.	szt. w kartonie
300	DF-204725	3	21
400	DF-204727	3	21
500	DF-204729	3	21
600	DF-204730	3	21
800	DF-204733	3	21
1000	DF-204734	3	21

WĘŻE KARBO W OPLOCIE NYLONOWYM, PRZEWÓD WEWNĘTRZNY PE-RT, Q=28 l/min

KARBO 3/8" x 3/8" GW/GW śr. wew. 8 mm



długość (mm)	kod	szt. w opak.	szt. w kartonie
200	DFK-300702	10	100
300	DFK-300704	10	100
400	DFK-300706	10	100
500	DFK-300656	10	100
600	DFK-300657	10	100
800	DFK-301248	10	100
1000	DFK-300758	10	100

KARBO 3/8" x 3/8" GW/GZ śr. wew. 8 mm



długość (mm)	kod	szt. w opak.	szt. w kartonie
200	DFK-300720	10	100
300	DFK-300722	10	100
400	DFK-300724	10	100
500	DFK-300662	10	100

KARBO 3/8" x 1/2" GW/GW śr. wew. 8 mm



długość (mm)	kod	szt. w opak.	szt. w kartonie
200	DFK-300714	10	100
300	DFK-300716	10	100
400	DFK-300718	10	100
500	DFK-300660	10	100
600	DFK-300661	10	100
800	DFK-301421	10	100

KARBO 1/2" x 1/2" GW/GW śr. wew. 8 mm



długość (mm)	kod	szt. w opak.	szt. w kartonie
200	DFK-300708	10	100
250	DFK-300709	10	100
300	DFK-300710	10	100
350	DFK-300711	10	100
400	DFK-300712	10	100
500	DFK-300658	10	100
600	DFK-300659	10	100
700	DFK-300748	10	100
800	DFK-301131	10	100
1000	DFK-300759	10	100
1200	DFK-303511	10	50
1500	DFK-300760	10	50

KARBO 3/8" GW x M10 śr. wew. 8 mm



długość (mm)	kod	szt. w opak.	szt. w kartonie
300	DFK-302180	10	100
400	DFK-302181	10	100
500	DFK-302182	10	100
600	DFK-304753	10	100
800	DFK-304754	10	100
1000	DFK-304755	10	100

KARBO 1/2" GW x M10 śr. wew. 8 mm



długość (mm)	kod	szt. w opak.	szt. w kartonie
400	DFK-304919	10	100
500	DFK-304804	10	100
600	DFK-304805	10	100
800	DFK-304882	10	100

WĘŻE TAQ W OPLOCIE ZE STALI NIERDZEWNEJ, PRZEWÓD WEWNĘTRZNY EPDM, Q=28 l/min

III. WĘŻE PRZYŁĄCZENIOWE

TAQ HG 3/8" x 3/8" GW/GW, śr. wew. 8 mm



długość (mm)	kod	szt. w opak.	szt. w kartonie
200	DF-290702	10	100
300	DF-290704	10	100
400	DF-290706	10	100
500	DF-290656	10	100
600	DF-290657	10	100
700	DF-298739	10	100
800	DF-291248	10	100
1000	DF-290758	10	100

TAQ MG 3/8" x 3/8" GW/GZ, śr. wew. 8 mm



długość (mm)	kod	szt. w opak.	szt. w kartonie
200	DF-290720	10	100
300	DF-290722	10	100
400	DF-290724	10	100
500	DF-290662	10	100
600	DF-290663	10	100
700	DF-298737	10	100

TAQ HG 3/8" x 1/2" GW/GW, śr. wew. 8 mm



długość (mm)	kod	szt. w opak.	szt. w kartonie
200	DF-290714	10	100
300	DF-290716	10	100
350	DF-290717	10	100
400	DF-290718	10	100
500	DF-290660	10	100
600	DF-290661	10	100
800	DF-291421	10	100
1000	DF-291775	10	100

TAQ MG 3/8" x 1/2" GZ/GW, śr. wew. 8 mm

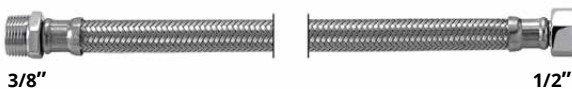

długość (mm)	kod	szt. w opak.	szt. w kartonie
200	TU-726	10	100
300	TU-728	10	100
400	TU-730	10	100
500	TU-664	10	100
800	TU-3368	10	100
2000	TU-4757	1	25

TAQ HG 1/2" x 1/2" GW/GW, śr. wew. 8 mm



długość (mm)	kod	szt. w opak.	szt. w kartonie
200	DF-290708	10	100
250	DF-290709	10	100
300	DF-290710	10	100
350	DF-290711	10	100
400	DF-290712	10	100
500	DF-290658	10	100
600	DF-290659	10	100
700	DF-290748	10	100
800	DF-291131	10	100
900	DF-291132	10	100
1000	DF-290759	10	100
1200	DF-293511	10	50
1500	DF-290760	10	50
2000	DF-291774	10	50

TAQ MG 1/2" x 1/2" GW/GZ, śr. wew. 8 mm



długość (mm)	kod	szt. w opak.	szt. w kartonie
200	DF-290732	10	100
300	TU-734	10	100
350	TU-735	10	100
400	DF-290736	10	100
500	DF-290666	10	100
600	TU-667	10	100
800	TU-754	10	100

TAQ HG 1/2" x 3/4" GW/GW, śr. wew. 8 mm



długość (mm)	kod	szt. w opak.	szt. w kartonie
300	DF-294740	10	100
350	TU-5314	10	100
400	DF-294741	10	100
500	DF-294742	10	100
600	TU-4743	10	100
800	TU-4883	10	100

TAQ HG 3/4" x 3/4" GW/GW, śr. wew. 8 mm



długość (mm)	kod	szt. w opak.	szt. w kartonie
300	DF-294736	10	100
500	DF-295212	10	100
1000	TU-4921	10	100

TAQ CODO HG 3/8" x 1/2" GW/GW, śr. wew. 8 mm

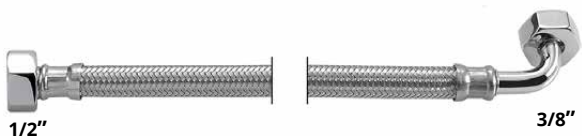

długość (mm)	kod	szt. w opak.	szt. w kartonie
300	TU-1430	10	100
400	TU-4154	10	100

TAQ CODO HG 1/2" x 1/2" GW/GW, śr. wew. 8 mm

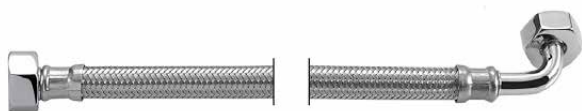

długość (mm)	kod	szt. w opak.	szt. w kartonie
130	TU-8099	10	100
300	TU-2373	10	100
400	TU-2375	10	100
500	TU-2377	10	100
1000	TU-2542	10	100

TAQ BICO HB 3/8" x 10 GW/bico, śr. wew. 8 mm



długość (mm)	kod	szt. w opak.	szt. w kartonie
400	TU-575	10	100

WĘŻE TAQ GRIF - BATERYJNE W OPCIJIE ZE STALI NIERDZEWNEJ - Q=28 l/min

TAQ GRIF 10 x 100, L-50, 3/8" GW, śr. wew. 8 mm



długość (mm)	kod	szt. w opak.	szt. w kartonie
300	DF-292180	10	100
400	DF-292181	10	100
500	DF-292182	10	100
600	DF-294753	10	100
800	DF-294754	10	100
1000	DF-294755	10	100

TAQ GRIF 10 x 100, L-50, 1/2" GW, śr. wew. 8 mm



długość (mm)	kod	szt. w opak.	szt. w kartonie
300	DF-294933	10	100
400	DF-294919	10	100
500	DF-294804	10	100
600	DF-294805	10	100
800	DF-294882	10	100
1000	DF-295733	10	100

TAQ GRIF 10 x 100, L-17, 3/8" GW, śr. wew. 8 mm



długość (mm)	kod	szt. w opak.	szt. w kartonie
300	TU-1657	10	100
400	DF-291315	10	100
500	DF-291317	10	100
600	DF-293834	10	100
800	DF-294335	10	100

TAQ GRIF 10 x 100, L-17, 1/2" GW, śr. wew. 8 mm



długość (mm)	kod	szt. w opak.	szt. w kartonie
300	TU-3964	10	100
400	DF-294267	10	100
500	DF-294268	10	100
600	TU-4269	10	100

TAQ GRIF GW 15 x 1, M10 x 1 - L17 do baterii z wyciąganą wylewką, śr. wew. 8 mm



długość (mm)	kod	szt. w opak.	szt. w kartonie
150	TU-8024	10	100

TAQ GRIF 1/2" GW, M14 x 1-L20, śr. wew. 8 mm



długość (mm)	kod	szt. w opak.	szt. w kartonie
250	TU-5649	10	200

WĘŻE TAQ FORTE W OPLOCIE ZE STALI NIERDZEWNEJ - Q=50 l/min

TAQ FORTE CODO HG 1/2" x 3/4" GW/GW, śr. wew. 11 mm

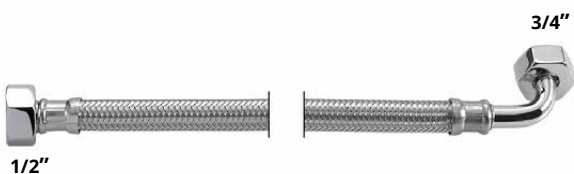

długość (mm)	kod	szt. w opak.	szt. w kartonie
350	TU-5631	10	100

WĘŻE TAQ SUPER W OPLOCIE ZE STALI NIERDZEWNEJ - Q=70 l/min

TAQ SUPER HG 1/2" x 1/2" GW/GW, śr. wew. 13 mm



długość (mm)	kod	szt. w opak.	szt. w kartonie
200	TU-888	10	100
300	TU-890	10	100
400	TU-892	10	50
500	TU-893	10	50
600	TU-1027	10	50
800	TU-1812	10	50
1000	TU-1028	10	50

TAQ SUPER MG 1/2" x 1/2" GZ/GW, śr. wew. 13 mm



długość (mm)	kod	szt. w opak.	szt. w kartonie
200	TU-895	10	100
300	TU-897	10	100
400	TU-899	10	50
500	TU-900	10	50
600	TU-1026	10	50
800	TU-1785	10	50
1000	TU-1031	10	50

TAQ SUPER HG 1/2" x 3/4" GW/GW, śr. wew. 13 mm



długość (mm)	kod	sztuk w opak.	sztuk w kartonie
300	TU-862	10	50
400	TU-864	10	50
500	TU-865	10	50
600	TU-1091	10	50
800	TU-2588	10	50
1000	TU-826	10	50

TAQ SUPER HG 3/4" x 3/4" GW/GW, śr. wew. 13 mm



długość (mm)	kod	szt. w opak.	szt. w kartonie
200	TU-853	10	50
300	TU-855	10	50
400	TU-857	10	50
500	TU-858	10	50
600	TU-846	10	50
800	TU-1813	10	50
1000	TU-1148	10	50
1200	TU-1646	10	50

TAQ SUPER MG 3/4" x 3/4" GZ/GW, śr. wew. 13 mm



długość (mm)	kod	szt. w opak.	szt. w kartonie
300	TU-869	10	50
400	TU-871	10	50
500	TU-872	10	50
600	TU-803	10	50
800	TU-1838	10	50
1000	TU-1247	10	50

TAQ SUPER MG 1/2" x 3/4" GZ/GW, śr. wew. 13 mm



długość (mm)	kod	szt. w opak.	szt. w kartonie
250	TU-882	10	50

TAQ SUPER CODO MG 1/2" x 1/2" GZ/GW, śr. wew. 13 mm

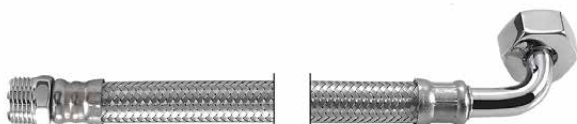

długość (mm)	kod	szt. w opak.	szt. w kartonie
300	TU-2380	10	100
500	TU-2384	10	50

WĘŻE TAQ EXTRA W OPLOCIE ZE STALI NIERDZEWNEJ - Q=120-1050 l/min

TAQ EXTRA HG 3/4" x 3/4" GW/GW, śr. wew. 19 mm
Q=120 l/min



długość (mm)	kod	szt. w opak.	szt. w kartonie
300	TU-510	5	30
400	TU-511	5	30
500	TU-512	5	30
600	TU-513	5	30
800	TU-1161	5	30
1000	TU-515	5	30

TAQ EXTRA MG 3/4" x 3/4" GW/GZ, śr. wew. 19 mm
Q=120 l/min



długość (mm)	kod	szt. w opak.	szt. w kartonie
400	TU-501	5	30
500	TU-502	5	30
600	TU-503	5	30
800	TU-1155	5	30
1000	TU-505	5	30

TAQ EXTRA CODO MG 3/4" x 3/4" GZ/GW, śr. wew. 19 mm
Q=120 l/min

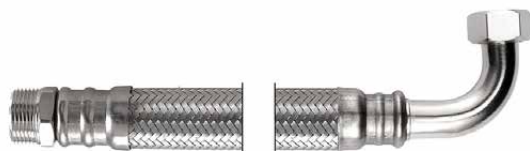

długość (mm)	kod	szt. w opak.	szt. w kartonie
400	TU-2409	5	30
500	TU-2411	5	30

TAQ EXTRA HG 1" x 1" GW/GW, śr. wew. 25 mm
Q=200 l/min



długość (mm)	kod	szt. w opak.	szt. w kartonie
300	TU-530	3	21
400	TU-531	3	21
500	TU-532	3	21
600	TU-533	3	21
800	TU-1163	3	21
1000	TU-535	3	21

TAQ EXTRA CODO HG 1" x 1" GW/GW, śr. wew. 25 mm
Q=200 l/min

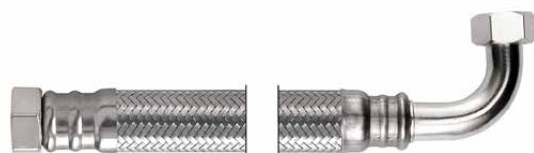

długość (mm)	kod	szt. w opak.	szt. w kartonie
600	TU-2442	3	21

TAQ EXTRA MG 1" x 1" GW/GZ, śr. wew. 25 mm
Q=200 l/min



długość (mm)	kod	szt. w opak.	szt. w kartonie
300	TU-520	3	21
400	TU-521	3	21
500	TU-522	3	21
600	TU-523	3	21
1000	TU-525	3	21

TAQ EXTRA CODO MG 1" x 1" GZ/GW, śr. wew. 25 mm
Q=200 l/min



długość (mm)	kod	szt. w opak.	szt. w kartonie
600	TU-2432	3	21

**TAQ EXTRA HG 1 1/4" x 1 1/4" GW/GW, śr. wew. 30 mm
Q=400 l/min**

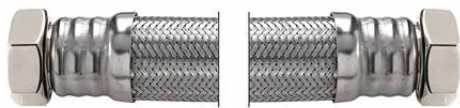

długość (mm)	kod	szt. w opak.	szt. w kartonie
300	TU-1386	3	9
400	TU-1387	3	9
500	TU-1388	3	9
600	TU-1389	3	9
800	TU-1391	3	9
1000	TU-1392	3	9

**TAQ EXTRA MG 1 1/4" x 1 1/4" GW/GZ, śr. wew. 30 mm
Q=400 l/min**

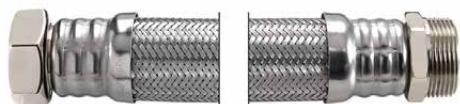

długość (mm)	kod	szt. w opak.	szt. w kartonie
400	TU-1380	3	9
500	TU-1381	3	9
600	TU-1382	3	9

**TAQ EXTRA HG 1 1/2" x 1 1/2" GW/GW, śr. wew. 40 mm
Q=700 l/min**

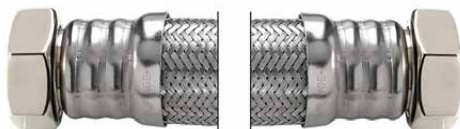

długość (mm)	kod	szt. w opak.	szt. w kartonie
400	TU-2494	2	8
500	TU-2495	2	8

**TAQ EXTRA HG 2" x 2" GW/GW, śr. wew. 50 mm
Q=1050 l/min**



długość (mm)	kod	sztuk w opak.	sztuk w kartonie
300	TU-2507	-	5
500	TU-2509	-	5
800	TU-2512	-	5

WĘŻE TAQ ACB W OPŁOCIE Z POLIMERU

TAQ ACB HG 3/8" x 1/2" GW/GW, śr. wew. 8 mm



długość (mm)	kod	szt. w opak.	szt. w kartonie
300	TU-203009	10	100
400	TU-203010	10	100

TAQ ACB HG 1/2" x 1/2" GW/GW, śr. wew. 8 mm



długość (mm)	kod	szt. w opak.	szt. w kartonie
300	TU-203001	10	100
400	TU-203003	10	100
500	TU-203004	10	100
600	TU-203005	10	100
800	TU-203006	10	100
1000	TU-203007	10	100

TAQ SUPER ACB HG 1/2" x 1/2" GW/GW, śr. wew. 13 mm



długość (mm)	kod	szt. w opak.	szt. w kartonie
400	TU-201054	10	50

TAQ SUPER ACB HG 3/4" x 3/4" GW/GW, śr. wew. 13 mm



długość (mm)	kod	szt. w opak.	szt. w kartonie
400	TU-201058	10	50

TAQ ACB GRIF 10 x 100 L-50, 3/8" GW, śr. wew. 8 mm



długość (mm)	kod	szt. w opak.	szt. w kartonie
400	TU-203025	10	100
500	TU-203026	10	100
600	TU-203027	10	100

TAQ ACB wyciągana wylewka M15 x 1, 1/2" GW, śr. wew. 8 mm



długość (mm)	kod	szt. w opak.	szt. w kartonie
1500	TU-203352	1	70

RURA KARBOWANA

RURA KARBOWANA INOX W ZWOJACH - AISI 316L

- rura karbowana (DIN 1.4404) ze stali kwasoodpornej
- AISI 316L zgodna z ISO10380
- wysoka odporność na korozję i przegrzanie (+300°C)
- max. ciśnienie robocze: 10 bar
- łatwa do kształtowania i izolowania
- bez strat przepływu na zgięciach



średnica rury	wymiar	kod	długość kęgu
DN 8	3/8"	TU-6540	4 m
DN 12	1/2"	TU-6546	
DN 16	3/4"	TU-6552	
DN 20	1"	TU-6558	
DN 12	1/2"	TU-6548	10 m
DN 16	3/4"	TU-6554	
DN 20	1"	TU-6560	
DN 12	1/2"	TU-6549	20 m
DN 16	3/4"	TU-6555	
DN 20	1"	TU-6561	
DN 12	1/2"	TU-6550	50 m
DN 16	3/4"	TU-6556	

ELEMENTY MONTAŻOWE DO RURY INOX

PIERŚCIEŃ ZABEZPIEZAJĄCY



rodzaj	wymiar	kod	szt. w opak.
DN 8	3/8"	TU-6485-OPAK	10
DN 12	1/2"	TU-6486-OPAK	10
DN 16	3/4"	TU-6487-OPAK	10
DN 20	1"	TU-6488-OPAK	10

NAKRĘTKA



rodzaj	wymiar	kod	szt. w opak.
DN 8	3/8"	TU-6480-OPAK	10
DN 12	1/2"	TU-6481-OPAK	10
DN 16	3/4"	TU-6482-OPAK	10
DN 20	1"	TU-6483-OPAK	10

USZCZELKA

max.temp. pracy 180° C



rodzaj	wymiar	kod	szt.w opak.
DN 8	3/8"	TU-6495-OPAK	10
DN 12	1/2"	TU-6496-OPAK	10
DN 16	3/4"	TU-6497-OPAK	10
DN 20	1"	TU-6498-OPAK	10

NYPEL

rodzaj	wymiar	kod	szt. w opak.
DN 8	3/8"	TU-6490	10
DN 12	1/2"	TU-6491	10
DN 16	3/4"	TU-6492	10
DN 20	1"	TU-6493	10

ZESTAW MONTAŻOWY**ZESTAW ZAWIERA:**

- 1 młotek,
- 1 szczęki DN12 i DN16,
- 1 szczęki DN8 i DN20,
- 1 obcinak do rur,
- 10 nakrętek 1/2",
- 10 nakrętek 3/4",
- 10 pierścieni zabezpieczających DN12,
- 10 pierścieni zabezpieczających DN16,
- 10 uszczelek 1/2",
- 10 uszczelek 3/4".

kod

TU-6500

4

Łączniki



Śrubunek GW/GZ
Calido

- Konstrukcja, która pozwala na odchylenie części nypłowej o 5° od osi śrubunku
- Wytrzymały wielo-wpust (6 wpustów)
- Kulisty kształt głowicy nypła pozwala na uszczelnienie na stożku gniazda śrubunku

ŁĄCZNIKI MOSIĘŻNE

CA: kod marki CALIDO

CECHY

ŁĄCZNIKÓW GWINTOWANYCH / DO WLUTOWANIA

PARAMETRY DLA WODY, GLIKOLU, SPRĘŻONEGO POWIETRZA

TEMPERATURA PRACY T_{min}=10°C
T_{max}=110°C

CIŚNIENIE NOMINALNE 16 bar

SO : kod marki SOBIME

CECHY

ŁĄCZNIKÓW GWINTOWANYCH / DO WLUTOWANIA

PARAMETRY PRACY

ROZMIAR (CAL)	CIŚNIENIE PRACY	
	-20°C do 120°C	>120°C do 225°C
1/4" do 3/4"	25	16
1" do 2"	16	10
2 1/2" do 4"	10	6

TEMP. ROBOCZA KSZTAŁTEK MOSIĘŻNYCH Z USZCZELKĄ EPDM 70°

1/4" do 4"	-20°C do 120°C	-
------------	----------------	---

E - WERSJA EKONOMICZNA DOTYCZY MARKI SOBIME

GWINTOWANE

NYPEL GZ/GZ

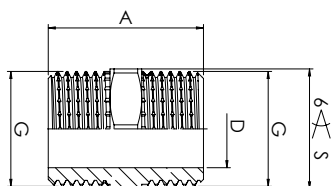

rozmiar	kod	wymiary				szt. w opak.	szt. w kartonie
		G	A [mm]	S [mm]	D [mm]		
1/4"	CA/KM-280-8	1/4"	19	14	8,5	5	1700
3/8"	CA/KM-280-10	3/8"	22	17	11	5	700
1/2"	CA/KM-280-15	1/2"	26	22	15	5	450
1/2"	CA/KM-280-15-PU**	1/2"	36	22	13	5	350
1/2"	CA/KM-280-15-D*	1/2"	36	22	16	5	400
3/4"	CA/KM-280-20	3/4"	28	27	20,5	5	240
3/4"	CA/KM-280-20-PU**	3/4"	38	27	17	5	240
3/4"	CA/KM-280-20-D*	3/4"	38	27	20,5	5	250
1"	CA/KM-280-25	1"	30	34	26	5	170
1"	CA/KM-280-25-PU**	1"	43	34	23	5	100
1"	CA/KM-280-25-D*	1"	43	34	43	5	150
1 1/4"	CA/KM-280-32	1 1/4"	35	43	35	5	100

* Wersja długa, ** Wersja z płaską uszczelką

NYPEL GZ/GZ

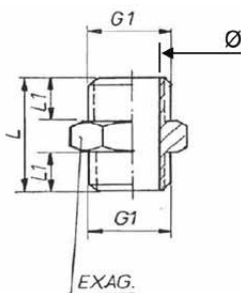

rozmiar	kod	wymiary				szt. w opak.	szt. w kartonie
		L	L1	e/c	Ø		
1/4"	SO-033011	19,5	7,5	15	9	25	1000
3/8"	SO-033001	25	10	19	12	25	1000
1/2"	SO-033002	27	11	22	15	25	800
1/2"	SO-033002-E	24	10	22	15,5	25	500
3/4"	SO-033003	29	12	30	20	25	400
3/4"	SO-033003-E	26	10,5	27	20,5	25	300
3/4"	SO-033003-JP (do uszczelki płaskiej)	30	12	30	17	10	175
1"	SO-033004	35,5	15	38	26	10	175
1"	SO-033004-E	33	14	34	26,4	10	150
1"	SO-033004-JP (do uszczelki płaskiej)	35,5	15	38	23	10	150
1 1/4"	SO-033005	43	18	48	34	10	120
1 1/2"	SO-033006	45	19	54	39	5	80
2"	SO-033007	53	22	65	50,5	-	50
2 1/2"	SO-033008	57	24	84	66	-	30
3"	SO-033009	65	28	96	76,5	-	20
4"	SO-033040	76	32	126	99	-	10

NYPEL REDUKCYJNY GZ/GZ

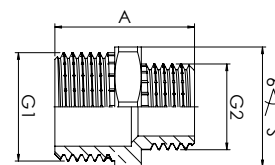

rozmiar	kod	wymiary				szt. w opak.	szt. w kartonie
		G1	G2	A [mm]	S [mm]		
1/4" x 3/8"	CA/KM-245-108	3/8"	1/4"	21	18	5	700
1/4" x 1/2"	CA/KM-245-158	1/2"	1/4"	23	22	5	550
3/8" x 1/2"	CA/KM-245-1510	1/2"	3/8"	24,5	22	5	500
3/4" x 1/2"	CA/KM-245-2015	3/4"	1/2"	29	27	5	300
1/2" x 1"	CA/KM-245-2515	1"	1/2"	29	33	5	160
3/4" x 1"	CA/KM-245-2520	1"	3/4"	31	33	5	200
1-1/4"x1"	CA/KM-245-3225	1 1/4"	1"	37	43	5	170

NYPEL REDUKCYJNY GZ/GZ

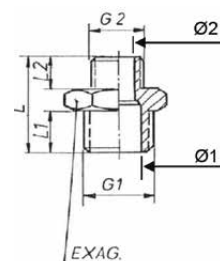

rozmiar	kod	wymiary						szt. w opak.	szt. w kartonie
		L	L1	Ø1	L2	Ø2	e/c		
1/4" x 3/8"	SO-033111	21,5	10	12	7,5	8	19	25	1000
3/8" x 1/2"	SO-033102-E	23,5	10	15,5	9	12	22	25	500
1/4" x 1/2"	SO-033112	23,5	11	15	7,5	9	22	25	1000
1/2" x 3/4"	SO-033203-E	26,5	11,5	20	10	15,5	27	25	400
1/2" x 1"	SO-033204	31	15	26	11	14	35	10	300
3/4" x 1"	SO-033304-E	30	14	26,5	11	20,5	34	10	200
3/4" x 1 1/4"	SO-033305	37	18	34	12	20	43	10	200
3/4" x 1 1/2"	SO-033306	38	19	39	12	20	50	10	150
1" x 1 1/4"	SO-033405	39	18	34	15	26	43	10	180
1" x 1 1/2"	SO-033406	40	19	39	15	26	50	10	120
1" x 2"	SO-033407	45	22	51	15	26	61	5	80
1 1/4"x1 1/2"	SO-033506	44	19	39	18	34	50	10	100
1 1/4" x 2"	SO-033507	48	22	51	18	34	61	5	70
1 1/2" x 2"	SO-033607	40	14	50,5	19	39	61	5	70
2" x 2 1/2"	SO-033708	55	24	65	22	51	84	-	35

NYPEL REDUKCYJNY Z O-RINGIEM DO ROZDZIELACZA GZ/GZ



rozmiar	kod	szt. w opak.	szt. w kartonie
3/4" x 1/2"	CA/KG-00420x15-O	5	400

KOREK GZ

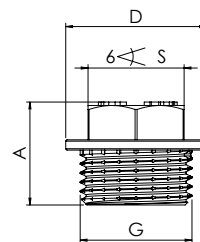

rozmiar	kod	wymiary			szt. w opak.	szt. w kartonie
		A (mm)	S	D		
3/8"	CA/KM-290-10	15	14	20,5	5	700
1/2"	CA/KM-290-15	17,5	17	25	5	600
3/4"	CA/KM-290-20	19	19	30	5	400
1"	CA/KM-290-25	21,5	22	37	5	250

KOREK GZ

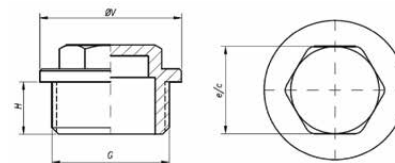

rozmiar	kod	wymiary			szt. w opak.	szt. w kartonie
		H	ØV	e/c		
3/8"	SO-069001	10	21	15	25	1000
1/2"	SO-069002	11	25	16	25	1000
3/4"	SO-069003	12	32	20	25	600
1"	SO-069004	12	40	20	25	400
1 1/4"	SO-069005	12	50	20	10	250
1 1/2"	SO-069006	14	57	20	10	180
2"	SO-069007	16	70	24	5	100

REDUKCJA GZ/GW

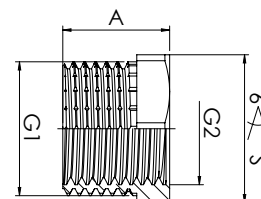

rozmiar	kod	wymiary				szt. w opak.	szt. w kartonie
		G1	G2	A [mm]	S [mm]		
1/2"GZ x 1/4"GW	CA/KM-241-158	1/2"	1/4"	16	22	5	600
1/2"GZ x 3/8"GW	CA/KM-241-1510	1/2"	3/8"	16	22	5	400
1"GZ x 1/2"GW	CA/KM-241-2015	3/4"	1/2"	16	27	5	600
3/4"GZ x 1/2"GW	CA/KM-241-2515	1"	1/2"	18	34	5	200
1"GZ x 3/4"GW	CA/KM-241-2520	1"	3/4"	18	34	5	400

REDUKCJA GZ/GW

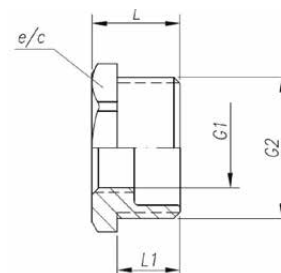

rozmiar	kod	wymiary			szt. w opak.	szt. w kartonie
		L	L1	e/c		
3/8"GZ x 1/4"GW	SO-075111	14	10	18	25	1000
1/2"GZ x 1/4"GW	SO-075211	16	11	24	25	1000
1/2"GZ x 3/8"GW	SO-075201-E	14,5	10	23	25	750
3/4"GZ x 3/8"GW	SO-075301	17	12	29	25	450
3/4"GZ x 1/2"GW	SO-075302-E	15,5	10,5	27	25	450
1"GZ x 1/2"GW	SO-075402	21	15	35	25	400
1"GZ x 3/4"GW	SO-075403-E	18	13	34	25	300
1 1/4"GZ x 1/2"GW	SO-075502	23	16	43	10	250
1 1/4"GZ x 3/4"GW	SO-075503	22	16	43	10	250
1 1/4"GZ x 1"GW	SO-075504	23	16	43	10	250
1 1/2"GZ x 1/2"GW	SO-075602	26	20	50	10	150
1 1/2"GZ x 3/4"GW	SO-075603	27	20	50	10	150
1 1/2"GZ x 1"GW	SO-075604	27	20	50	10	150
1 1/2"GZ x 1 1/4"GW	SO-075605	27	20	50	10	150
2"GZ x 1/2"GW	SO-075702	30	24	61	5	100
2"GZ x 3/4"GW	SO-075703	30	24	61	5	100
2"GZ x 1"GW	SO-075704	29	22	61	5	60
2"GZ x 1 1/4"GW	SO-075705	28	21	61	5	60
2"GZ x 1 1/2"GW	SO-075706	29	22	61	5	60
2 1/2"GZ x 1 1/4"GW	SO-075805	32	24	80	5	-
2 1/2"GZ x 1 1/2"GW	SO-075806	32	24	80	5	50
2 1/2"GZ x 2"GW	SO-075807	32	24	80	-	50
3"GZ x 2"GW	SO-075907	36	27	97	-	30
3"GZ x 2 1/2"GW	SO-075908	38	29	97	-	30
4"GZ x 3"GW	SO-075409	44	32	126	-	15

REDUKCJA NYPLOWO-MUFOWA GZ/GW

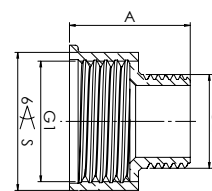

rozmiar	kod	wymiary				szt. w opak.	szt. w kartonie
		G1	G2	A [mm]	S [mm]		
1/2"GW x 3/8"GZ	CA/KM-246-1510	1/2"	3/8"	21	24	5	800
3/4"GW x 1/2"GZ	CA/KM-246-2015	3/4"	1/2"	25	29,6	5	450
1/2"GW x 1"GZ	CA/KM-246-2515	1"	1/2"	26,5	37	5	200
1"GW x 3/4"GZ	CA/KM-246-2520	1"	3/4"	26	37	5	280
1 1/4"GW x 1"GZ	CA/KM-246-3225	1"	1 1/4"	32	46	5	170

REDUKCJA NYPLOWO-MUFOWA GZ/GW



rozmiar	kod	szt. w opak.	szt. w kartonie
1/4"GZ x 3/8"GW	SO-062111	25	1000
3/8"GZ x 1/2"GW	SO-062112-E	25	500
1/2"GZ x 1"GW	SO-062204	10	300
1/2"GZ x 3/4"GW	SO-062233-E	25	400
3/4"GZ x 1"GW	SO-062354-E	10	200
1"GZ x 1 1/4"GW	SO-062405	10	150
1"GZ x 1 1/2"GW	SO-062406	10	120
1 1/4"GZ x 1 1/2"GW	SO-062506	5	120

MUFA GW/GW

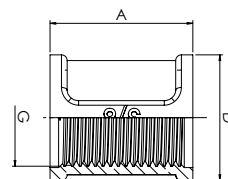

rozmiar	kod	wymiary			szt. w opak.	szt. w kartonie
		G	A [mm]	D [mm]		
3/8"	CA/KM-270-10	3/8"	25	22	5	400
1/2"	CA/KM-270-15	1/2"	28	26	5	330
3/4"	CA/KM-270-20	3/4"	34	32	5	150
1"	CA/KM-270-25	1"	39	39	5	100

MUFA GW/GW



rozmiar	kod	szt. w opak.	szt. w kartonie
3/8"	SO-066001	25	500
1/2"	SO-066002-E	25	300
3/4"	SO-066003	10	250
1"	SO-066004	10	150
1 1/4"	SO-066005	5	100
1 1/2"	SO-066006	5	70
2"	SO-066007	-	30
2 1/2"	SO-066008	-	25
3"	SO-066009	-	15
4"	SO-066040	-	10

MUFA REDUKCYJNA GW/GW

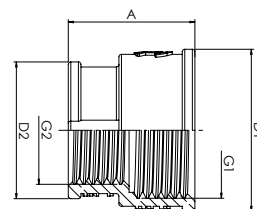

rozmiar	kod	wymiary					szt. w opak.	szt. w kartonie
		G1	G2	A	D1	D2		
1/2" x 3/8"	CA/KM-240-1510	1/2"	3/8"	24	28	23	5	450
3/4" x 1/2"	CA/KM-240-2015	3/4"	1/2"	25	32	27	5	250
1" x 1/2"	CA/KM-240-2515	1"	1/2"	32	39	27	5	250
1" x 3/4"	CA/KM-240-2520	1"	3/4"	28	39	32	5	150

MUFA REDUKCYJNA GW/GW



rozmiar	kod	szt. w opak.	szt. w kartonie
3/8" x 1/2"	SO-065102-E	25	500
1/2" x 3/4"	SO-065203-E	25	300
1/2" x 1"	SO-065204-E	10	150
3/4" x 1"	SO-065304-E	10	150
1" x 1 1/4"	SO-065405	10	120
1" x 2"	SO-065407	-	60
1 1/4" x 1 1/2"	SO-065506	5	75
2" x 1 1/4"	SO-065507	-	50
2" x 1 1/2"	SO-065607	-	50

KOLANO GW/GW

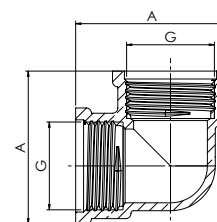

rozmiar	kod	wymiary		szt. w opak.	szt. w kartonie
		G	A (mm)		
3/8"	CA/KM-90-10	3/8"	29	5	300
1/2"	CA/KM-90-15	1/2"	35	5	200
3/4"	CA/KM-90-20	3/4"	43	5	110
1"	CA/KM-90-25	1"	50	5	80

KOLANO GW/GW



rozmiar	kod	szt. w opak.	szt. w kartonie
3/8"	SO-067001	25	500
1/2"	SO-067002-E	25	250
3/4"	SO-067003	10	200
1"	SO-067004	10	100
1 1/4"	SO-067005	-	65
1 1/2"	SO-067006	-	45
2"	SO-067007	-	25
2 1/2"	SO-067008	-	12
3"	SO-067009	-	8

KOLANO GW/GZ

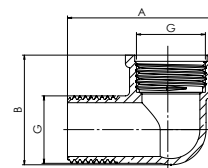

rozmiar	kod	wymiary		szt. w opak.	szt. w kartonie
		A (mm)	B (mm)		
3/8"	CA/KM-92-10	36	26	5	400
1/2"	CA/KM-92-15	43,5	32	5	250
3/4"	CA/KM-92-20	51	39,5	5	110
1"	CA/KM-92-25	60	46,5	5	70

KOLANO GW/GZ



rozmiar	kod	szt. w opak.	szt. w kartonie
3/8"	SO-067001-MH	25	500
1/2"	SO-067002-MHE	25	250
3/4"	SO-067003-MHE	10	150
1"	SO-067004-MH	10	100
1 1/4"	SO-067005-MH	-	65
1 1/2"	SO-067006-MH	-	45
2"	SO-067007-MH	-	25
2 1/2"	SO-067008-MH	-	12
3"	SO-067009-MH	-	8

KOLANO REDUKCYJNE GW/GZ



rozmiar	kod	szt. w opak.	szt. w kartonie
1/2"GZ x 3/4"GW	SO-067203	10	200
3/4"GZ x 1"GW	SO-067304	10	120
1"GZ x 1 1/4"GW	SO-067405	5	80

KOLANO Z RUCHOMĄ NAKRĘTKĄ, NIKLOWANE GW/GZ



rozmiar	kod	szt. w opak.	szt. w kartonie
1/2"	SO-072002-MHN	10	300
3/4"	SO-072003-MHN	10	150

KOLANO Z RUCHOMĄ NAKRĘTKĄ GW/GZ



rozmiar	kod	szt. w opak.	szt. w kartonie
1/2"	SO-072002-MH	10	300
3/4"	SO-072003-MH	10	150

KOLANO Z RUCHOMĄ NAKRĘTKĄ GW/GW



rozmiar	kod	szt. w opak.	szt. w kartonie
3/4"	SO-072003-HH	10	150

KOLANO GZ/GZ



rozmiar	kod	szt. w opak.	szt. w kartonie
3/8"	SO-094001	10	750
1/2"	SO-094002	10	500
3/4"	SO-094003	10	200
1"	SO-094004	10	150

KOLANO Z ŁAPAMI GW/GW



rozmiar	kod	szt. w opak.	szt. w kartonie
1/2" x 1/2"	SO-091002-E	10	200

TRÓJNIK GW/GW/GW

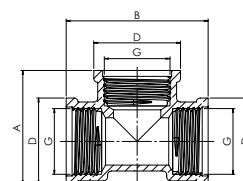

rozmiar	kod	wymiary				szt. w opak.	szt. w kartonie
		G	A [mm]	B [mm]	D [mm]		
3/8"	CA/KM-130-10	3/8"	29	36	22	5	250
1/2"	CA/KM-130-15	1/2"	33,5	40	27	5	150
3/4"	CA/KM-130-20	3/4"	41,5	50	33	5	100
1"	CA/KM-130-25	1"	50	60	40	5	50

TRÓJNIK GW/GW/GW

rozmiar	kod	szt. w opak.	szt. w kartonie
3/8"	SO-068001	25	400
1/2"	SO-068002	10	200
1/2"	SO-068002-E	10	150
3/4"	SO-068003	10	150
1"	SO-068004	5	75
1 1/4"	SO-068005	-	40
1 1/2"	SO-068006	-	30
2"	SO-068007	-	22
2 1/2"	SO-068008	-	10
3"	SO-068009	-	5

TRÓJNIK REDUKCYJNY GW/GW/GW

rozmiar	kod	szt. w opak.	szt. w kartonie
3/4" x 1/2" x 3/4"	CA/KM-130R-201520	5	100
1" x 1/2" x 1"	CA/KM-130R-251525	5	70
1" x 3/4" x 1"	CA/KM-130R-252025	5	65

TRÓJNIK REDUKCYJNY GW/GW/GW

rozmiar	kod	szt. w opak.	szt. w kartonie
1/2" x 3/8" x 1/2"	SO-068212	10	250
3/4" x 1/2" x 3/4"	SO-068323	10	120
1" x 1/2" x 1"	SO-068424	5	80
1" x 3/4" x 1"	SO-068434	5	80
1 1/4" x 1/2" x 1 1/4"	SO-068525	-	50
1 1/4" x 3/4" x 1 1/4"	SO-068535	-	50
1 1/4" x 1" x 1 1/4"	SO-068545	-	40
1 1/2" x 1/2" x 1 1/2"	SO-068626	-	45
1 1/2" x 3/4" x 1 1/2"	SO-068636	-	45
1 1/2" x 1" x 1 1/2"	SO-068646	-	40
1 1/2" x 1 1/4" x 1 1/2"	SO-068656	-	30
2" x 1/2" x 2"	SO-068727	-	25
2" x 3/4" x 2"	SO-068737	-	25
2" x 1" x 2"	SO-068747	-	25
2" x 1 1/4" x 2"	SO-068757	-	20
2" x 1 1/2" x 2"	SO-068767	-	18

TRÓJNIK GW/GZ/GW



rozmiar	kod	szt. w opak.	szt. w kartonie
1/2"GW x 1/2"GZ x 1/2"GW	SO-068222	10	250

TRÓJNIK GZ/GZ/GZ



rozmiar	kod	szt. w opak.	szt. w kartonie
1/2"	SO-095002	10	350
3/4"	SO-095003	10	150
1"	SO-095004	10	100

TRÓJNIK „Y” GW/GZ/GW



rozmiar	kod	szt. w opak.	szt. w kartonie
1/2"	SO-004222	10	200

TRÓJNIK NAROŻNY GW/GW/GW



rozmiar	kod	szt. w opak.	szt. w kartonie
1/2"	SO-058002	10	200
3/4"	SO-058003	10	100

CZWÓRNIK GW/GW/GW/GW

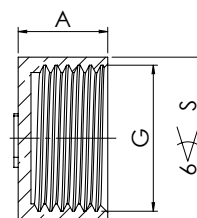

rozmiar	kod	szt. w opak.	szt. w kartonie
1/2"	SO-059002	10	200
3/4"	SO-059003	10	80
1"	SO-059004	5	60
1 1/4"	SO-059005	-	30
1 1/2"	SO-059006	-	20

ZAŚLEPKA GW

rozmiar	kod	wymiary			szt. w opak.	szt. w kartonie
		G	A	S		
3/8"	CA/KM-300-10	3/8"	10,5	19	5	1000
1/2"	CA/KM-300-15	1/2"	13	24	5	780
3/4"	CA/KM-300-20	3/4"	14	30	5	450
1"	CA/KM-300-25	1"	16	37	5	320

ZAŚLEPKA GW

rozmiar	kod	szt. w opak.	szt. w kartonie
3/8"	SO-044001	25	1000
1/2"	SO-044002	25	1000
3/4"	SO-044003	25	700
1"	SO-044004	10	400
1 1/4"	SO-044005	10	250
1 1/2"	SO-044006	10	200
2"	SO-044007	5	120
2 1/2"	SO-044008	-	75
3"	SO-044009	-	45
4"	SO-044040	-	-

PRZEDŁUŻKA GZ/GW



rozmiar	kod	szt. w opak.	szt. w kartonie
3/8"- 12 mm	SO-06300112	25	750
1/2"- 10 mm	SO-06300210	25	600
1/2"- 15 mm	SO-06300215	25	500
1/2"- 20 mm	SO-06300220	25	500
1/2"- 25 mm	SO-06300225	25	300
1/2"- 30 mm	SO-06300230	10	300
1/2"- 40 mm	SO-06300240	10	250
1/2"- 50 mm	SO-06300250	10	200
3/4"- 15 mm	SO-06300315	25	300
3/4"- 30 mm	SO-06300330	10	200
1"- 20 mm	SO-06300420	10	150

NAKRĘTKA KOŁNIERZOWA GW

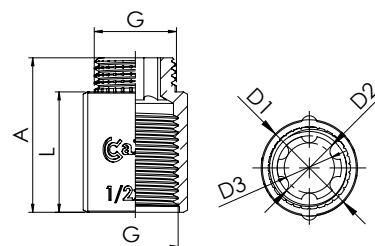

rozmiar	kod	szt. w opak.	szt. w kartonie
1/2"	SO-049002	100	2000
3/4"	SO-049003	100	1500

PRZEDŁUŻKA GZ/GW



rozmiar	kod	wymiary						szt. w opak.	szt. w kartonie
		G	L	A	D1	D2	D3		
1/2"x10	CA/KM-760-15-L10	1/2"	10	18,5	24	16	12,5	5	700
1/2"x15	CA/KM-760-15-L15	1/2"	15	23,5	24	16	12,5	5	600
1/2"x20	CA/KM-760-15-L20	1/2"	20	28,5	24	16	12,5	5	500
1/2"x25	CA/KM-760-15-L25	1/2"	25	33,5	24	16	12,5	5	400
1/2"x30	CA/KM-760-15-L30	1/2"	30	38,5	24	16	12,5	5	400
1/2"x40	CA/KM-760-15-L40	1/2"	40	48,5	24	16	12,5	5	300
1/2"x50	CA/KM-760-15-L50	1/2"	50	58,5	24	16	12,5	5	250
1/2"x60	CA/KM-760-15-L60	1/2"	60	68,5	24	16	12,5	5	120
1/2"x80	CA/KM-760-15-L80	1/2"	80	88,5	24	16	12,5	5	100
1/2"x100	CA/KM-760-15-L100	1/2"	100	108,5	24	16	12,5	5	80
1/2"x10	CA/KM-760S-15-L10*	1/2"	10	18,5	24	16	12,5	5	400
1/2"x15	CA/KM-760S-15-L15*	1/2"	15	23,5	24	16	12,5	5	350
1/2"x20	CA/KM-760S-15-L20*	1/2"	20	28,5	24	16	12,5	5	300
1/2"x25	CA/KM-760S-15-L25*	1/2"	25	33,5	24	16	12,5	5	300
1/2"x30	CA/KM-760S-15-L30*	1/2"	30	38,5	24	16	12,5	5	250
1/2"x40	CA/KM-760S-15-L40*	1/2"	40	48,5	24	16	12,5	5	200
1/2"x50	CA/KM-760S-15-L50*	1/2"	50	58,5	24	16	12,5	5	150
1/2"x60	CA/KM-760S-15-L60*	1/2"	30	68,5	24	16	12,5	5	100
1/2"x80	CA/KM-760S-15-L80*	1/2"	80	88,5	24	16	12,5	5	80
1/2"x100	CA/KM-760S-15-L100*	1/2"	100	108,5	24	16	12,5	5	60
3/4"x10	CA/KM-760-20-L10	3/4"	10	20	31	20	17,2	5	500
3/4"x15	CA/KM-760-20-L15	3/4"	15	25	31	20	17,2	5	400
3/4"x20	CA/KM-760-20-L20	3/4"	20	30	31	20	17,2	5	300
3/4"x25	CA/KM-760-20-L25	3/4"	25	35	31	20	17,2	5	250
3/4"x30	CA/KM-760-20-L30	3/4"	30	40	31	20	17,2	5	200
3/4"x40	CA/KM-760-20-L40	3/4"	40	50	31	20	17,2	5	180
3/4"x50	CA/KM-760-20-L50	3/4"	50	60	31	20	17,2	5	150
1"x10	CA/KM-760-25-L10	1"	10	20	38	25,5	22,2	5	300
1"x15	CA/KM-760-25-L15	1"	15	26	38	25,5	22,2	5	250
1"x20	CA/KM-760-25-L20	1"	20	31	38	25,5	22,2	5	200
1"x25	CA/KM-760-25-L25	1"	25	36	38	25,5	22,2	5	180
1"x30	CA/KM-760-25-L30	1"	30	41	38	25,5	22,2	5	150
1"x40	CA/KM-760-25-L40	1"	40	51	38	25,5	22,2	5	120
1"x50	CA/KM-760-25-L50	1"	50	61	38	25,5	22,2	5	100

* Wersja wzmocniona

PRZEDŁUŻKA SZEŚCIOKĄTNA GZ/GW

rozmiar	kod	szt. w opak.	szt. w kartonie
1/2"	SO-062002	25	750

ŁUK GW/GZ

rozmiar	kod	szt. w opak.	szt. w kartonie
3/4"	SO-067003-U	10	125

TRÓJNIK ROZDZIELACZA GW/GZ/GW

rozmiar	kod	szt. w opak.	szt. w kartonie
1/2" x 1" x 3/8"	SO-0861241	5	60

ŚRUBUNEK GW/GW

rozmiar	kod	szt. w opak.	szt. w kartonie
1 1/4"	SO-081005	6	30
1 1/2 "	SO-081006	5	25
2"	SO-081007	3	15

PÓŁŚRUBUNEK GW/GW

rozmiar	kod	szt. w opak.	szt. w kartonie
1" x 1 1/2"	SO-083406	5	150
1 1/4" x 2"	SO-083507	5	75

ŚRUBUNEK GW/GZ

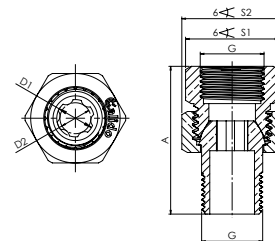

*MOŻLIWOŚĆ ODCHYLEŃ OD OSI O 5°

rozmiar	kod	wymiary						szt. w opak.	szt. w kartonie
		G	A [mm]	D1 [mm]	D2 [mm]	S1 [mm]	S2 [mm]		
3/8"	CA/KG-1010-S	3/8"	34,5	11,5	8,3	22	24,5	1	250
1/2"	CA/KG-9311-15*	1/2"	45,3	15	12,2	27	29,7	20	180
3/4"	CA/KG-9311-20*	3/4"	48	20	17,4	32	37	12	120
1"	CA/KG-9311-25*	1"	54	26	22,2	38	45,7	10	60
1 1/4"	CA/KG-9311-32*	1 1/4"	65	30	24,3	47	52	6	48
1 1/2"	CA/KG-9311-40*	1 1/2"	65	39,6	30,6	55	64	4	32
2"	CA/KG-9311-50*	2"	84	50	-	67	80	2	18

ŚRUBUNEK GW/GZ



rozmiar	kod	szt. w opak.	szt. w kartonie
1 1/4"	SO-081005-MH	6	30
1 1/2"	SO-081006-MH	5	25
2"	SO-081007-MH	3	15
2 1/2"	SO-081008-MH	1	10
3"	SO-081009-MH	1	8

ŚRUBUNEK GW/GZ Z O-RINGIEM

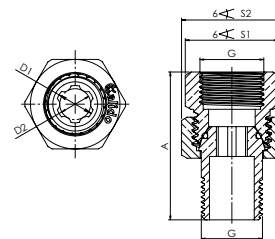

MOŻLIWOŚĆ ODCHYLEŃ OD OSI O 5°

rozmiar	kod	wymiary						szt. w opak.	szt. w kartonie
		G	A [mm]	D1 [mm]	D2 [mm]	S1 [mm]	S2 [mm]		
1/2"	CA/KG-9311-15-O	1/2"	45,3	15	12,2	27	29,7	20	180
3/4"	CA/KG-9311-20-O	3/4"	48	20	17,4	32	37	12	120
1"	CA/KG-9311-25-O	1"	54	26	22,2	38	45,7	10	80
1 1/4"	CA/KG-9311-32-O	1 1/4"	65	30	24,3	47	52	6	48
1 1/2"	CA/KG-9311-40-O	1 1/2"	65	39,6	30,6	55	64	4	32
2"	CA/KG-9311-50-O	2"	84	50	-	67	80	2	18

PÓŁSRUBUNEK RÓWNOPRZELOTOWY NAKRĘTNY GW/GZ

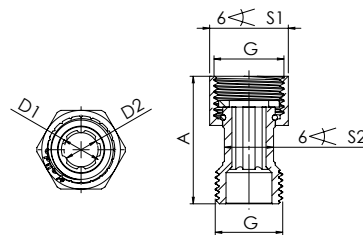

rozmiar	kod	wymiary								szt. w opak.	szt. w kartonie
		G	A [mm]	C [mm]	D1 [mm]	D2 [mm]	S1 [mm]	S2 [mm]			
1/2"	CA/KG-1215-RP	1/2"	39	7,4	12	10,4	24	15	50	300	
3/4"	CA/KG-1220-RP	3/4"	42	6,7	15	12,5	30	19	30	180	
1"	CA/KG-1225-RP	1"	46	8,3	20	17,5	37	25	20	120	

PÓŁSRUBUNEK do wodomierza GW/GZ kpl. 2 szt.

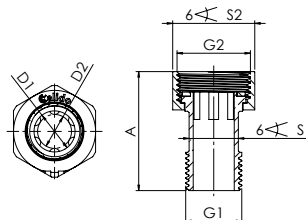

rozmiar	kod	wymiary								szt. w opak.	szt. w kartonie
		G1	G2	A	D1	D2	S1	S2			
1/2"	CA/KG-703-15-KPL	1/2"	3/4"	43,5	15	12,4	18	30	15	135	
3/4"	CA/KG-703-20-KPL	3/4"	1"	50,5	20	17,2	23	37	10	80	
1"	CA/KG-703-25-KPL	1"	1 1/4"	56	26	22,4	30	46	5	50	
1 1/4"	CA/KG-1232	1 1/4"	1 1/2"	66,5	31	24,6	-	53	1 kpl	25	
1 1/2"	CA/KG-1240	1 1/2"	2"	74,5	36,5	29,3	-	63,5	1 kpl	10	

ŚRUBUNEK KĄTOWY GW/GZ

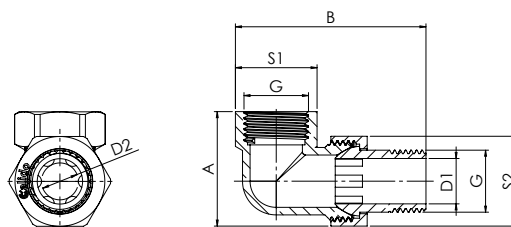

rozmiar	kod	wymiary							szt. w opak.	szt. w kartonie
		G	A [mm]	B [mm]	D1 [mm]	D2 [mm]	S1 [mm]	S2 [mm]		
1/2"	CA/KG-9310-15	1/2"	38	63	15	12,2	27	29,7	1	15/120
3/4"	CA/KG-9310-20	3/4"	44,5	70	20	17,4	32	37	1	10/90
1"	CA/KG-9310-25	1"	56	81	26	22,2	38	45,7	1	6/54

ŚRUBUNEK KĄTOWY GW/GZ Z O-RINGIEM

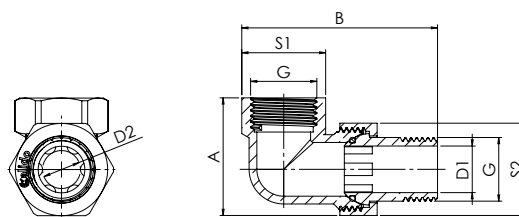

rozmiar	kod	wymiary								szt. w opak.	szt. w kartonie
		G	A [mm]	B [mm]	D1 [mm]	D2 [mm]	S1 [mm]	S2 [mm]			
1/2"	CA/KG-9310-15-O	1/2"	38	63	15	12,2	27	29,7	1	15/120	
3/4"	CA/KG-9310-20-O	3/4"	44,5	70	20	17,4	32	37	1	10/90	
1"	CA/KG-9310-25-O	1"	56	81	26	22,2	38	45,7	1	6/54	
1 1/4"	CA/KG-9310-32-O	1 1/4"	65	104	34	24,3	47	52	1	4/32	
1 1/2"	CA/KG-9310-40-O	1 1/2"	72	115	39,6	30,7	55	64	1	3/24	
2"	CA/KG-9310-50-O	2"	90	149	50	-	67	80	1	2/12	

DO WLUTOWANIA

NYPEL Cu/GZ

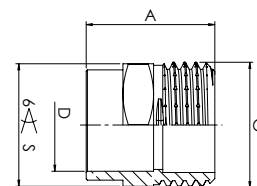

rozmiar	kod	wymiary				szt. w opak.	szt. w kartonie
		G	A [mm]	S [mm]	D [mm]		
15x1/2"	CA/KM-243GCU-1515	1/2"	21	20	15,1	5	450
18x1/2"	CA/KM-243GCU-1815	1/2"	25	21	18,1	5	400
22x1/2"	CA/KM-243GCU-2215	1/2"	27	25	22,1	5	350
18x3/4"	CA/KM-243GCU-1820	3/4"	25	26	18,1	5	300
22x3/4"	CA/KM-243GCU-2220	3/4"	27	26	22,1	5	300
28x3/4"	CA/KM-243GCU-2820	3/4"	31	36	28,2	5	250
22x1"	CA/KM-243GCU-2225	1"	27	34	22,1	5	200
28x1"	CA/KM-243GCU-2825	1"	28	34	28,1	5	170

NYPEL Cu/GZ



rozmiar	kod	szt. w opak.	szt. w kartonie
15 x 1/2"	SO-2G-243152	25	750
15 x 3/4"	SO-2G-243153	25	600
18 x 1/2"	SO-2G-243182	25	750
18 x 3/4"	SO-2G-243183	25	500
22 x 1/2"	SO-2G-243222	25	500
22 x 3/4"	SO-2G-243223	25	500
22 x 1"	SO-2G-243224	10	250
28 x 3/4"	SO-2G-243283	10	250
28 x 1"	SO-2G-243284	10	250

MUFA Cu/GW

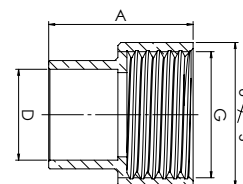

rozmiar	kod	wymiary				szt. w opak.	szt. w kartonie
		A [mm]	S [mm]	D [mm]	G		
15 x 1/2"	CA/KM-270GCU-1515	24	24	15,1	1/2"	5	450
18 x 1/2"	CA/KM-270GCU-1815	26	24	18,1	1/2"	5	400
22 x 1/2"	CA/KM-270GCU-2215	27	25	22,1	1/2"	5	250
28 x 1"	CA/KM-270GCU-2825	28	37	28,1	1"	5	170

MUFA Cu/GW



rozmiar	kod	szt. w opak.	szt. w kartonie
15 x 1/2"	SO-2G-270152	25	850
15 x 3/4"	SO-2G-270153	25	600
18 x 1/2"	SO-2G-270182	25	750
18 x 3/4"	SO-2G-270183	25	500
22 x 1/2"	SO-2G-270222	25	500
22 x 3/4"	SO-2G-270223	25	400
22 x 1"	SO-2G-270224	10	250
28 x 3/4"	SO-2G-270283	10	250
28 x 1"	SO-2G-270284	10	250

KOLANO Cu/GW



rozmiar	kod	szt. w opak.	szt. w kartonie
15 x 1/2"	SO-2G-090152	25	500
18 x 1/2"	SO-2G-090182	25	500
18 x 3/4"	SO-2G-090183	10	300
22 x 1/2"	SO-2G-090222	10	250
22 x 3/4"	SO-2G-090223	10	250
28 x 3/4"	SO-2G-090283	10	180
28 x 1"	SO-2G-090284	10	120

KOLANO Cu/GZ



rozmiar	kod	szt. w opak.	szt. w kartonie
15 x 1/2"	SO-2G-092152	25	500
18 x 1/2"	SO-2G-092182	25	500
18 x 3/4"	SO-2G-092183	10	350
22 x 1/2"	SO-2G-092222	10	300
22 x 3/4"	SO-2G-092223	10	300
28 x 1"	SO-2G-092284	10	120

KOLANO Z ŁAPAMI Cu/GW



rozmiar	kod	szt. w opak.	szt. w kartonie
15 x 1/2"	SO-2G-472152	25	350

TRÓJNIK Cu/GW/Cu



rozmiar	kod	szt. w opak.	szt. w kartonie
15 x 1/2" x 15	SO-2G-130152	25	400
18 x 1/2" x 18	SO-2G-130182	25	300
22 x 1/2" x 22	SO-2G-130222	10	200
22 x 3/4" x 22	SO-2G-130223	10	180
28 x 1/2" x 28	SO-2G-130282	5	125
28 x 3/4" x 28	SO-2G-130283	5	85
28 x 1" x 28	SO-2G-130284	5	85

ŚRUBUNEK Cu/GZ



rozmiar	kod	szt. w opak.	szt. w kartonie
15 x 1/2"	SO-2G-341152	10	300
18 x 1/2"	SO-2G-341182	10	300
18 x 3/4"	SO-2G-341183	10	250
22 x 3/4"	SO-2G-341223	10	175
28 x 1"	SO-2G-341284	-	100

ŚRUBUNEK Cu/Cu



rozmiar	kod	szt. w opak.	szt. w kartonie
15	SO-2G-340015	10	300
18	SO-2G-340018	10	300
22	SO-2G-340022	10	150

ŚRUBUNEK KĄTOWY Cu/GZ



rozmiar	kod	szt. w opak.	szt. w kartonie
15 x 1/2"	SO-2G-098152	10	200
18 x 1/2"	SO-2G-098182	10	200
18 x 3/4"	SO-2G-098183	10	150

LISTWA BATERYJNA



rozmiar	kod	szt. w opak.	szt. w kartonie
15 x 1/2" x 100MM	CA/KL-LISTWA BAT.100	-	50
15 x 1/2" x 150MM	CA/KL-LISTWA BAT.150	-	50

ŁĄCZNIKI Cu Z RUCHOMĄ NAKRĘTKĄ

ZŁĄCZKA PROSTA GW/Cu

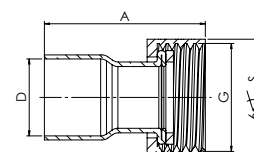

rozmiar	kod	wymiary				szt. w opak.	szt. w kartonie
		G	A	D	S		
15 x 1/2"	CA/KM-ZB-15x1/2	1/2"	32	15,2	23	5	450
18 x 1/2"	CA/KM-ZB-18X1/2	1/2"	36	18,2	23	5	360
22 x 1/2"	CA/KM-ZB-22X1/2	1/2"	40	22,2	23	5	150
15 x 3/4"	CA/KM-ZB-15x3/4	3/4"	34	15,2	29	5	400
18 x 3/4"	CA/KM-ZB-18X3/4	3/4"	39	18,2	29	5	200
22 x 3/4"	CA/KM-ZB-22x3/4	3/4"	43	22,2	29	5	150
22 x 1"	CA/KM-ZB-22x1	1"	46	22,2	36	5	100
28 x 1"	CA/KM-ZB-28x1	1"	51	28,2	36	5	90

ŁUK GW/Cu

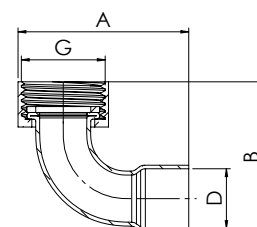

rozmiar	kod	wymiary				szt. w opak.	szt. w kartonie
		G	A [mm]	B [mm]	D [mm]		
15 x 1/2"	CA/KM-LB-15X1/2	1/2"	42	47	15,2	5	250
18 x 1/2"	CA/KM-LB-18X1/2	1/2"	46	48	18,2	5	200
22 x 1/2"	CA/KM-LB-22X1/2	1/2"	52	50	22,2	5	120
15 x 3/4"	CA/KM-LB-15X3/4	3/4"	50	46	15,2	5	200
18 x 3/4"	CA/KM-LB-18X3/4	3/4"	50	58	18,2	5	150
22 x 3/4"	CA/KM-LB-22X3/4	3/4"	52	60	22,2	5	120
22 x 1"	CA/KM-LB-22X1	1"	64	60	22,2	5	70
28 x 1"	CA/KM-LB-28X1	1"	70	68	28,2	5	250

POZOSTAŁE

ZŁĄCZKA GW



rozmiar	kod	szt. w opak.	szt. w kartonie
1/2" x 14	SO-022002	-	500

ZŁĄCZKA GZ



rozmiar	kod	szt. w opak.	szt. w kartonie
1/2" x 10	SO-030210	25	500
1/2" x 14	SO-030214	25	500
3/4" x 20	SO-030320	10	300
1" x 25	SO-030425	10	200
1 1/4" x 35	SO-030005	5	100

ZŁĄCZKA GZ Z SZYBKOZŁĄCZEM



rozmiar	kod	szt. w opak.	szt. w kartonie
3/4" x 25	SO-023003	-	150

ZŁĄCZKA DO HYDROFORU



rozmiar	kod	szt. w opak.	szt. w kartonie
1" x 1" x 1" - 92 mm	SO-096924	-	70

POIDŁĘKO GZ

ze stali nierdzewnej



rozmiar	kod	szt. w opak.	szt. w kartonie
1/2"	SO-042000-N	25	250

ŁĄCZNIKI MOSIĘŻNE, POLEROWANE, CHROMOWANE

CA: kod marki CALIDO

CECHY
ŁĄCZNIKÓW GWINTOWANYCH

PARAMETRY DLA WODY, GLIKOLU, SPRĘŻONEGO POWIETRZA

TEMPERATURA PRACY
Tmin=10°C
Tmax=110°CCIŚNIENIE NOMINALNE
16 bar

MUFA GW/GW



rozmiar	kod	szt. w opak.	szt. w kartonie
3/8"	CA/KC-27010	5	600
1/2"	CA/KC-27015	5	350
3/4"	CA/KC-27020	5	200

NYPEL GZ/GZ



rozmiar	kod	szt. w opak.	szt. w kartonie
3/8"	CA/KC-28010	5	1000
1/2"	CA/KC-28015	5	500
3/4"	CA/KC-28020	5	350

NYPEL REDUKCYJNY GZ/GZ



rozmiar	kod	szt. w opak.	szt. w kartonie
1/2" x 3/8"	CA/KC-2451510	5	650
3/4" x 1/2"	CA/KC-2452015	5	400

KOLANO GW/GW



rozmiar	kod	szt. w opak.	szt. w kartonie
3/8"	CA/KC-9010	5	400
1/2"	CA/KC-9015	5	250
3/4"	CA/KC-9020	5	150

KOLANO GW/GZ



rozmiar	kod	szt. w opak.	szt. w kartonie
3/8"	CA/KC-9210	5	350
1/2"	CA/KC-9215	5	250
3/4"	CA/KC-9220	5	190

TRÓJNIK GW/GW/GW

rozmiar	kod	szt. w opak.	szt. w kartonie
3/8"	CA/KC-13010	5	300
1/2"	CA/KC-13015	5	250
3/4"	CA/KC-13020	5	130

TRÓJNIK REDUKCYJNY GW/GW/GW

rozmiar	kod	szt. w opak.	szt. w kartonie
3/4"x1/2"x3/4"	CA/KC-130R201520	5	130

REDUKCJA GW/GZ

rozmiar	kod	szt. w opak.	szt. w kartonie
1/2" x 3/8"	CA/KC-2411510	5	700
3/4" x 1/2"	CA/KC-2412015	5	500

KOREK GZ

rozmiar	kod	szt. w opak.	szt. w kartonie
3/8"	CA/KC-29010	5	900
1/2"	CA/KC-29015	5	600
3/4"	CA/KC-29020	5	400

ZAŚLEPKA GW

rozmiar	kod	szt. w opak.	szt. w kartonie
3/8"	CA/KC-30010	5	1000
1/2"	CA/KC-30015	5	780
3/4"	CA/KC-30020	5	450

PRZEDŁUŻKA GZ/GW

rozmiar	kod	szt. w opak.	szt. w kartonie
1/2"GZ x 1/2"GW x 10	CA/KC-76015-10	5	550
1/2"GZ x 1/2"GW x 15	CA/KC-76015-15	5	450
1/2"GZ x 1/2"GW x 20	CA/KC-76015-20	5	360
1/2"GZ x 1/2"GW x 25	CA/KC-76015-25	5	320
1/2"GZ x 1/2"GW x 30	CA/KC-76015-30	5	250
1/2"GZ x 1/2"GW x 40	CA/KC-76015-40	5	220
1/2"GZ x 1/2"GW x 50	CA/KC-76015-50	5	180
3/4"GZ x 3/4"GW x 10	CA/KC-76020-10	5	400
3/4"GZ x 3/4"GW x 15	CA/KC-76020-15	5	350
3/4"GZ x 3/4"GW x 20	CA/KC-76020-20	5	300
3/4"GZ x 3/4"GW x 25	CA/KC-76020-25	5	250
3/4"GZ x 3/4"GW x 30	CA/KC-76020-30	5	220
3/4"GZ x 3/4"GW x 40	CA/KC-76020-40	5	170
3/4"GZ x 3/4"GW x 50	CA/KC-76020-50	5	140

REDUKCJA NYPLOWO-MUFOWA GW/GZ

rozmiar	kod	szt. w opak.	szt. w kartonie
1/2"GW x 3/8"GZ	CA/KC-246R1510	5	500
3/4"GW x 3/8"GZ	CA/KC-246R2010	5	450
3/4"GW x 1/2"GZ	CA/KC-246R2015	5	400
1"GW x 3/4"GZ	CA/KC-30625X20	10	150

ZŁĄCZKI ZACISKANE Z MIEDZI I STOPÓW MIEDZI DO WODY

REKOMENDOWANY PROFIL SZCZĘK: M

CA: kod marki CALIDO

CECHY

ZŁĄCZEK ZACISKANYCH MIEDZIANYCH DO WODY

PARAMETRY DLA WODY, SPRĘŻONEGO POWIETRZA

TEMPERATURA PRACY T_{min}=10°C (woda) / 5°C (sprężone powietrze)
T_{max}=110°C (woda) / 35°C (sprężone powietrze)

CIŚNIENIE NOMINALNE 16 bar (woda) / 10 bar (woda)

ZAŚLEPKA

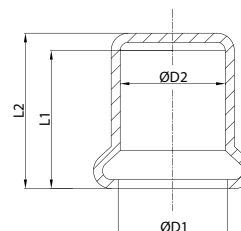

Kod	Rozmiar	wymiar				szt. w opak.	szt. w kartonie
		ØD1 (mm)	ØD2 (mm)	L1 (mm)	L2 (mm)		
CA/ZM-300-15	15	15,8	15,2	20	22	10	120
CA/ZM-300-18	18	18,8	18,2	20	23	10	80
CA/ZM-300-22	22	22,8	22,2	21	24,5	10	50
CA/ZM-300-28	28	28,8	28,2	23	26,5	5	30

MUFA ZACISK / ZACISK

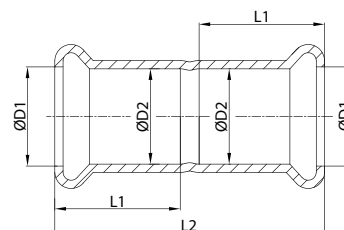

Kod	Rozmiar	wymiar				szt. w opak.	szt. w kartonie
		ØD1 (mm)	ØD2 (mm)	L1 (mm)	L2 (mm)		
CA/ZM-270-15	15x15	15,8	15,2	20	43	10	150
CA/ZM-270-18	18x18	18,8	18,2	20	42	10	120
CA/ZM-270-22	22x22	22,8	22,2	21	44	10	80
CA/ZM-270-28	28x28	28,8	28,2	23	48	10	50
CA/ZM-270-35	35x35	35,9	35,3	26	55	4	24

MUFA PRZESUWNA ZACISK / ZACISK

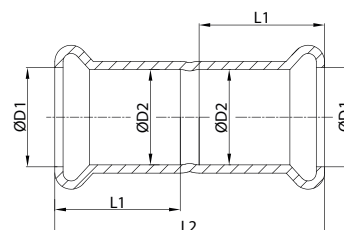

Kod	Rozmiar	wymiar			szt. w opak.	szt. w kartonie
		ØD1 (mm)	ØD2 (mm)	L1 (mm)		
CA/ZM-271-15	15x15	15,8	15,2	80	10	100
CA/ZM-271-18	18x18	18,8	18,2	80	10	60
CA/ZM-271-22	22x22	22,8	22,2	80	10	50
CA/ZM-271-28	28x28	28,8	28,2	90	10	30
CA/ZM-271-35	35x35	35,9	35,3	102	10	20

NYPEL REDUKCYJNY ZACISK / Cu

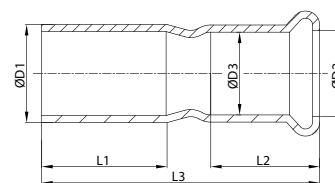

Kod	Rozmiar	wymiary						szt. w opak.	szt. w kartonie
		ØD1 (mm)	ØD2 (mm)	ØD3 (mm)	L1 (mm)	L2 (mm)	L3 (mm)		
CA/ZM-245-1815	18x15	18	15,2	15,2	23	20	51	10	120
CA/ZM-245-2215	22x15	22	15,2	15,2	24	20	50	10	120
CA/ZM-245-2218	22x18	22	15,2	15,2	24	20	50	10	100
CA/ZM-245-2815	28x15	28	15,2	15,2	27	20	55	10	80
CA/ZM-245-2818	28x18	28	15,2	15,2	27	20	54	10	80
CA/ZM-245-2822	28x22	28	15,2	15,2	27	21	53	10	60
CA/ZM-245-3522	35x22	35	15,2	15,2	30	21	60	10	40
CA/ZM-245-3528	35x28	35	15,2	15,2	30	23	59	4	36

NYPEL REDUKCYJNY ZACISK / Cu

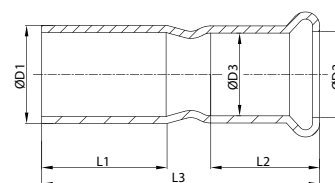

Kod	Rozmiar	wymiary						szt. w opak.	szt. w kartonie	
		ØD1 (mm)	ØD2 (mm)	ØD3 (mm)	ØD4 (mm)	L1 (mm)	L2 (mm)			L3 (mm)
CA/ZM-240-1815	18x15	18,8	18,2	15,2	15,8	20	20	45	10	120
CA/ZM-240-2215	22x15	22,8	22,2	15,2	15,8	21	20	46,5	10	120
CA/ZM-240-2218	22x18	22,8	22,2	18,2	18,8	21	20	46,5	10	100
CA/ZM-240-2815	28x15	28,8	28,2	15,2	15,8	23	20	53	10	80
CA/ZM-240-2818	28x18	28,8	28,2	18,2	18,8	23	20	51,5	10	80
CA/ZM-240-2822	28x22	28,8	28,2	22,2	22,8	23	21	50,5	10	60
CA/ZM-240-3515	35x15	35,9	35,3	15,2	15,8	26	20	60,5	10	40
CA/ZM-240-3522	35x22	35,9	35,3	22,2	22,8	26	21	57	10	40
CA/ZM-240-3528	35x28	35,9	35,3	28,2	28,8	26	23	56	4	24

TRÓJNIK REDUKCYJNY ZACISK

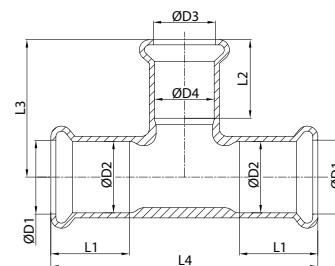

Kod	Rozmiar	wymiary								szt. w opak.	szt. w kartonie
		ØD1 (mm)	ØD2 (mm)	ØD3 (mm)	ØD4 (mm)	L1 (mm)	L2 (mm)	L3 (mm)	L4 (mm)		
CA/ZM-130R-181518	18x15x18	18,8	18,2	15,8	15,2	20	20	35	68	10	60
CA/ZM-130R-221522	22x15x22	22,8	22,2	15,8	15,2	21	20	38	74	10	40
CA/ZM-130R-221822	22x18x22	22,8	22,2	18,8	18,2	21	20	38	74	10	40
CA/ZM-130R-281528	28x15x28	28,8	28,2	15,8	15,2	23	20	40,5	84	10	30
CA/ZM-130R-281828	28x18x28	28,8	28,2	18,8	18,2	23	20	40,5	84	10	30
CA/ZM-130R-282222	28x22x22	28,8	28,2	22,8	22,2	23	21	41	84,5	5	20
CA/ZM-130R-282228	28x22x28	28,8	28,2	22,8	22,2	23	21	41	84	10	30
CA/ZM-130R-351535	35x15x35	35,9	35,3	15,8	15,2	26	20	44	90	4	16
CA/ZM-130R-352235	35x22x35	35,9	35,3	22,8	22,2	26	21	45	90	4	16
CA/ZM-130R-352835	35x28x35	35,9	35,3	28,8	28,2	26	23	44	100	4	16

TRÓJNIK ZACISK

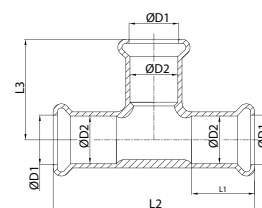

Kod	Rozmiar	wymiary					szt. w opak.	szt. w kartonie
		ØD1 (mm)	ØD2 (mm)	L1 (mm)	L2 (mm)	L3 (mm)		
CA/ZM-130-15	15	15,8	15,2	20	64	32	10	80
CA/ZM-130-18	18	18,8	18,2	20	68	34	10	60
CA/ZM-130-22	22	22,8	22,2	21	74	37	10	40
CA/ZM-130-28	28	28,8	28,2	23	84	42	4	24
CA/ZM-130-35	35	35,9	35,3	26	100	50	2	12

ŁUK NYPLOWY 45° Cu

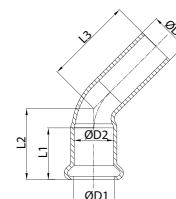

Kod	Rozmiar	wymiary					szt. w opak.	szt. w kartonie	
		ØD1 (mm)	ØD2 (mm)	ØD3 (mm)	L1 (mm)	L2 (mm)			L3 (mm)
CA/ZM-40-15	15	15,8	15,2	15	20	27,5	34	10	120
CA/ZM-40-18	18	18,8	18,2	18	20	29	37	10	100
CA/ZM-40-22	22	22,8	22,2	22	21	32	42	10	60
CA/ZM-40-28	28	28,8	28,2	28	23	37	45,4	5	30
CA/ZM-40-35	35	35,9	35,3	35	26	43,5	58	4	20

ŁUK NYPLOWY 90° Cu

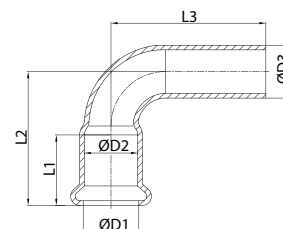

Kod	Rozmiar	wymiary					szt. w opak.	szt. w kartonie	
		ØD1 (mm)	ØD2 (mm)	ØD3 (mm)	L1 (mm)	L2 (mm)			L3 (mm)
CA/ZM-1-15	15	15,8	15,2	15	20	38	44	10	120
CA/ZM-1-18	18	18,8	18,2	18	20	41,6	50	10	80
CA/ZM-1-22	22	22,8	22,2	22	21	47,4	58	10	50
CA/ZM-1-28	28	28,8	28,2	28	23	56,6	65	5	30
CA/ZM-1-35	35	35,9	35,3	35	26	68	82	2	12

ŁUK 45° ZACISK / ZACISK

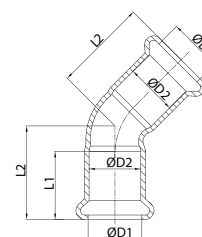

Kod	Rozmiar	wymiary				szt. w opak.	szt. w kartonie
		ØD1 (mm)	ØD2 (mm)	L1 (mm)	L2 (mm)		
CA/ZM-41-15	15	15,8	15,2	20	27,5	10	120
CA/ZM-41-18	18	18,8	18,2	20	29	10	100
CA/ZM-41-22	22	22,8	22,2	21	32	10	60
CA/ZM-41-28	28	28,8	28,2	23	37	5	30
CA/ZM-41-35	35	35,9	35,3	26	43,5	4	20

ŁUK 90° ZACISK / ZACISK

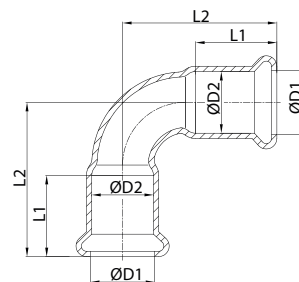

Kod	Rozmiar	wymiary				szt. w opak.	szt. w kartonie
		ØD1 (mm)	ØD2 (mm)	L1 (mm)	L2 (mm)		
CA/ZM-2-15	15	15,8	15,2	20	38	10	120
CA/ZM-2-18	18	18,8	18,2	20	41,6	10	80
CA/ZM-2-22	22	22,8	22,2	21	47,4	10	50
CA/ZM-2-28	28	28,8	28,2	23	56,6	5	30
CA/ZM-2-35	35	35,9	35,3	26	68	2	12

ODSADZKA ZACISK / ZACISK

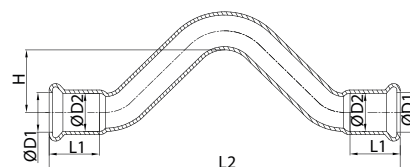

Kod	Rozmiar	wymiary				szt. w opak.	szt. w kartonie
		ØD1 (mm)	ØD2 (mm)	L1 (mm)	L2 (mm)		
CA/ZM-85-15	15	15,8	15,2	20	140	10	40
CA/ZM-85-18	18	18,8	18,2	20	152	10	30
CA/ZM-85-22	22	22,8	22,2	21	172	5	20

ODSADZKA NYPLOWA ZACISK / Cu

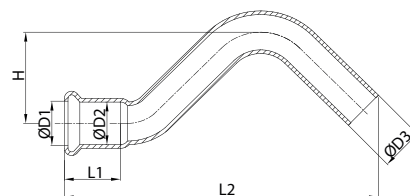

Kod	Rozmiar	wymiary						szt. w opak.	szt. w kartonie
		ØD1 (mm)	ØD2 (mm)	ØD3 (mm)	L1 (mm)	L2 (mm)	H (mm)		
CA/ZM-86-15	15	15,8	15,2	15	20	140	32,5	10	40
CA/ZM-86-18	18	18,8	18,2	18	20	152	34	10	30
CA/ZM-86-22	22	22,8	22,2	22	21	172	36	5	20

NYPEŁ PRZEJŚCIOWY ZACISK / GZ

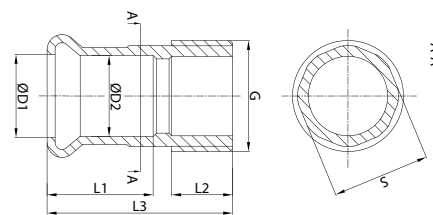

Kod	Rozmiar	wymiar							szt. w opak.	szt. w kartonie
		ØD1 (mm)	ØD2 (mm)	L1 (mm)	L2 (mm)	L3 (mm)	S (mm)	G		
CA/ZM-243G-15X1/2	15X1/2"GZ	15,7	15,3	20	11,5	35	19	1/2"	10	150
CA/ZM-243G-15X3/4	15X3/4"GZ	15,7	15,3	20	15	41	19	3/4"	10	100
CA/ZM-243G-18X1/2	18X1/2"GZ	18,7	18,3	20	11,5	36	22	1/2"	10	120
CA/ZM-243G-18X3/4	18X3/4" GZ	18,7	18,3	20	13	40	22	3/4"	10	100
CA/ZM-243G-22X1/2	22X1/2" GZ	22,7	22,3	19	11,5	41	22	1/2"	10	50
CA/ZM-243G-22X3/4	22X3/4" GZ	22,7	22,3	21	13	42	26,5	3/4"	10	100
CA/ZM-243G-22X1	22X1" GZ	22,7	22,3	21	16,5	46,5	26,5	1"	10	80
CA/ZM-243G-28X3/4	28X3/4" GZ	28,7	28,3	23	13	49	28	3/4"	10	50
CA/ZM-243G-28X1	28X1" GZ	28,7	28,3	23	14,5	48	34	1"	10	50
CA/ZM-243G-35X1	35X1" GZ	35,7	35,3	26	14,5	56,6	34	1"	4	24
CA/ZM-243G-35X1 1/4	35X1 1/4"GZ	35,7	35,3	26	17	55	38,8	1 1/4"	4	24

MUFA PRZEJŚCIOWA ZACISK / Cu

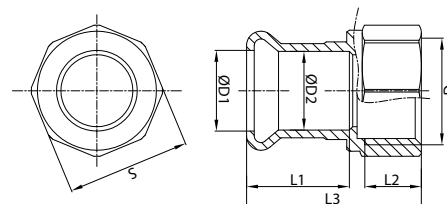

Kod	Rozmiar	wymiar							szt. w opak.	szt. w kartonie
		ØD1 (mm)	ØD2 (mm)	L1 (mm)	L2 (mm)	L3 (mm)	S (mm)	G		
CA/ZM-270G-15X1/2	15X1/2"GW	15,7	15,3	20	11	34	24	1/2"	10	120
CA/ZM-270G-15X3/4	15X3/4"GW	15,7	15,3	20	13	39	30	3/4"	10	80
CA/ZM-270G-18X1/2	18X1/2"GW	18,7	18,3	20	11	34	24	1/2"	10	80
CA/ZM-270G-18X3/4	18X3/4"GW	18,7	18,3	20	12	38	30	3/4"	10	80
CA/ZM-270G-22X1/2	22X1/2"GW	22,7	22,3	21	11	35	24	1/2"	10	50
CA/ZM-270G-22X3/4	22X3/4"GW	22,7	22,3	21	13	42	30	3/4"	10	100
CA/ZM-270G-22X1	22X1"GW	22,7	22,3	21	17	43	37	1"	10	100
CA/ZM-270G-28X3/4	28X3/4"GW	28,7	28,3	23	13	40,5	32,5	3/4"	10	50
CA/ZM-270G-28X1	28X1"GW	28,7	28,3	23	16	46	37	1"	10	50
CA/ZM-270G-35X1	35X1"GW	35,7	35,3	26	14,5	44	37	1"	4	24
CA/ZM-270G-35X1 1/4	35X1 1/4"GW	35,7	35,3	26	17	49,3	46	1 1/4"	4	24

PÓŁSRUBUNEK ZACISK / GW

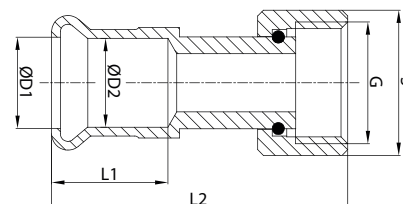

Kod	Rozmiar	wymiar						szt. w opak.	szt. w kartonie
		ØD1 (mm)	ØD2 (mm)	L1 (mm)	L2 (mm)	S (mm)	G		
CA/ZM-359G-15X1/2	15X1/2"GW	15,7	15,3	20	51	25	1/2"	10	50
CA/ZM-359G-15X3/4	15X3/4"GW	15,7	15,3	20	31	30	3/4"	10	50
CA/ZM-359G-22X3/4	22X3/4"GW	22,7	22,3	21	51	29,6	3/4"	10	20
CA/ZM-359G-22X1	22X1"GW	22,7	22,3	21	34,5	38	1"	10	50
CA/ZM-359G-28X1 1/4	28X1 1/2"GW	28,7	28,3	25,5	40	46	1 1/4"	5	20
CA/ZM-359G-35X1 1/2	35X1 1/2"GW	35,7	35,3	26	42,2	52	1 1/2"	2	12

TRÓJNIK ZACISK / GW

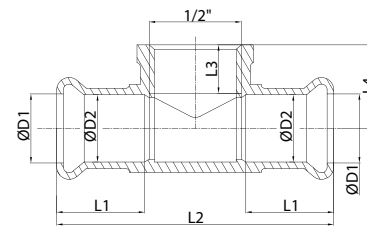

Kod	Rozmiar	wymiary						szt. w opak.	szt. w kartonie
		ØD1 (mm)	ØD2 (mm)	L1 (mm)	L2 (mm)	L3 (mm)	L4 (mm)		
CA/ZM-130G-15X1/2X15	15x1/2"GWx15	15,7	15,3	20	63	11	19	10	60
CA/ZM-130G-18X1/2X18	18x1/2"GWx18	18,7	18,3	20	66	11	21	10	50
CA/ZM-130G-22X1/2X22	22x1/2"GWx22	22,7	22,3	21	70	11	22	10	40
CA/ZM-130G-28X1/2X28	28x1/2"GWx28	28,7	28,3	23	76	13	28	10	30
CA/ZM-130G-35X1/2X35	35x1/2"GWx35	35,7	35,3	26	83	12,5	30,5	4	16

KOLANO ZACISK / GZ

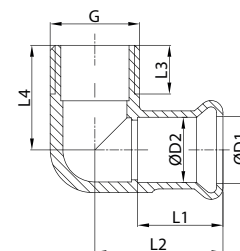

Kod	Rozmiar	wymiary							szt. w opak.	szt. w kartonie
		ØD1 (mm)	ØD2 (mm)	L1 (mm)	L2 (mm)	L3 (mm)	L4 (mm)	G		
CA/ZM-92-15X1/2	15x1/2"GZ	15,7	15,3	20	63	11	19	1/2"	10	80
CA/ZM-92-22X3/4	22x3/4"GZ	18,7	15,3	20	66	11	21	3/4"	10	40
CA/ZM-92-28X1	28x1"GZ	22,7	18,3	21	70	11	22	1"	4	24

KOLANO ZACISK / GW

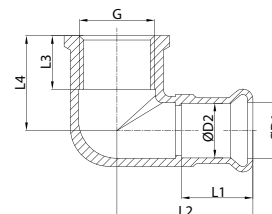

Kod	Rozmiar	wymiary						G	szt. w opak.	szt. w kartonie
		ØD1 (mm)	ØD2 (mm)	L1 (mm)	L2 (mm)	L3 (mm)	L4 (mm)			
CA/ZM-90-15X1/2	15x1/2"GW	15,7	15,3	20	38	15	26,5	1/2"	10	80
CA/ZM-90-22X3/4	22x3/4"GW	22,7	22,3	21	42	12,2	24	3/4"	10	40
CA/ZM-90-28X1	28x1"GW	28,7	28,3	23	48	13,9	31	1"	10	30

KOLANO Z ŁAPAMI ZACISK / GW

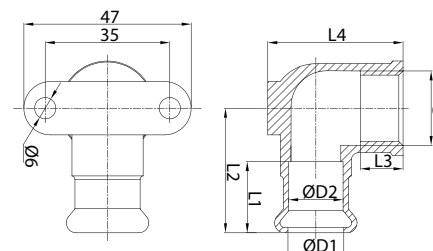

Kod	Rozmiar	wymiary							G	szt. w opak.	szt. w kartonie
		ØD1 (mm)	ØD2 (mm)	L1 (mm)	L2 (mm)	L3 (mm)	L4 (mm)				
CA/ZM-471-15x1/2	15x1/2"	15,7	15,3	20	35	12	38	1/2"	10	50	
CA/ZM-471-22x3/4	22x3/4"	22,7	22,3	21	45	13	44	3/4"	10	50	

ŁĄCZNIKI ŻELIWNE

ŁĄCZNIKI OCYNKOWANE

D: kod marki **DURO**
PARAMETRY DLA WODY, WODY LODOWEJ, POWIETRZA
TEMPERATURA PRACY:

od -20°C do 120°C

między 120°C a 300°C

300°C

NAJWYŻSZE DOPUSZCZALNE CIŚNIENIE PRACY:

25 bar

wartości interpolowane

20 bar

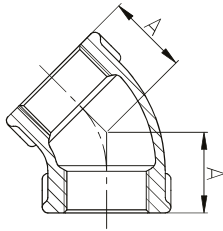
KOLANO 45° GW/GW

rozmiar	kod	wymiary		szt. w opak.	szt. w kartonie
		A	B		
1/2"	D/OC-G120 15	22		10	160
3/4"	D/OC-G120 20	25		10	100
1"	D/OC-G120 25	28		50	100
1 1/4"	D/OC-G120 32	33		30	60
1 1/2"	D/OC-G120 40	36		25	50
2"	D/OC-G120 50	43		10	20

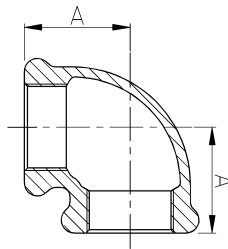
KOLANO 90° GW/GW

rozmiar	kod	wymiary		szt. w opak.	szt. w kartonie
		A	B		
3/8"	D/OC-G90 10	25		10	300
1/2"	D/OC-G90 15	28		10	170
3/4"	D/OC-G90 20	33		10	90
1"	D/OC-G90 25	38		10	100
1 1/4"	D/OC-G90 32	45		34	68
1 1/2"	D/OC-G90 40	50		25	50
2"	D/OC-G90 50	58		-	25
2 1/2"	D/OC-G90 65	69		6	12
3"	D/OC-G90 80	78		-	10
4"	D/OC-G90 100	96		2	4

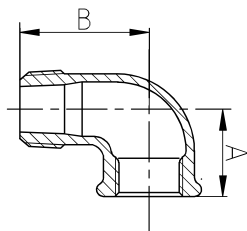
KOLANO 90° GW/GZ

rozmiar	kod	wymiary		szt. w opak.	szt. w kartonie
		A	B		
1/2"	D/OC-G92 15	28	37	10	160
3/4"	D/OC-G92 20	33	43	10	100
1"	D/OC-G92 25	38	52	10	80
1 1/4"	D/OC-G92 32	45	60	25	50
1 1/2"	D/OC-G92 40	50	65	20	40
2"	D/OC-G92 50	58	74	10	20
2 1/2"	D/OC-G92 65	69	88	6	12
3"	D/OC-G92 80	78	98	-	10
4"	D/OC-G92 100	96	118	2	4

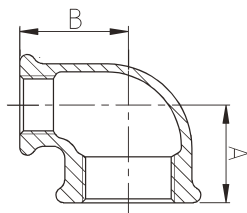
KOLANO REDUKCYJNE 90° GW/GW

rozmiar	kod	wymiary		szt. w opak.	szt. w kartonie
		A	B		
3/4" x 1/2"	D/OC-G90R 20x15	30	31	10	120
1" x 1/2"	D/OC-G90R 25x15	32	34	10	120
1" x 3/4"	D/OC-G90R 25x20	35	36	10	120
1 1/4" x 1/2"	D/OC-G90R 32x15	34	38	-	90
1 1/4" x 3/4"	D/OC-G90R 32x20	36	41	45	90
1 1/4" x 1"	D/OC-G90R 32x25	40	42	34	68
1 1/2" x 1/2"	D/OC-G90R 40x15	36	42	40	80
1 1/2" x 3/4"	D/OC-G90R 40x20	39	44	35	70
1 1/2" x 1"	D/OC-G90R 40x25	42	46	30	60
1 1/2" x 1 1/4"	D/OC-G90R 40x32	46	48	25	50
2" x 3/4"	D/OC-G90R 50x20	40	50	25	50
2" x 1"	D/OC-G90R 50x25	44	52	20	40
2" x 1 1/4"	D/OC-G90R 50x32	56	58	15	30
2" x 1 1/2"	D/OC-G90R 50x40	52	55	15	30

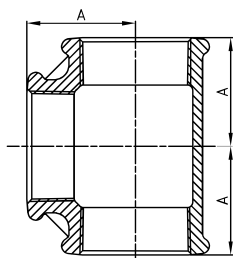
TRÓJNIK GW/GW/GW

rozmiar	kod	wymiary		szt. w opak.	szt. w kartonie
		A			
3/8"	D/OC-G130 10	25		10	140
1/2"	D/OC-G130 15	28		10	100
3/4"	D/OC-G130 20	33		10	60
1"	D/OC-G130 25	38		30	60
1 1/4"	D/OC-G130 32	45		18	36
1 1/2"	D/OC-G130 40	50		12	24
2"	D/OC-G130 50	50		-	24
2 1/2"	D/OC-G130 65	69		4	8
3"	D/OC-G130 80	78		-	8
4"	D/OC-G130 100	96		-	4

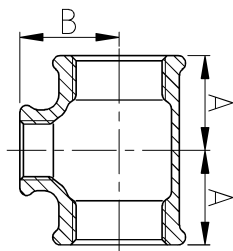
TRÓJNIK REDUKCYJNY GW/GW/GW

rozmiar	kod	wymiary		szt. w opak.	szt. w kartonie
		A	B		
3/4" x 1/2" x 3/4"	D/OC-G130R 20x15	30	31	10	70
1" x 1/2" x 1"	D/OC-G130R 25x15	32	34	10	60
1" x 3/4" x 1"	D/OC-G130R 25x20	35	36	10	60
1" x 1 1/4" x 1"	D/OC-G130R 25x32	42	40	25	50
1 1/4" x 1/2" x 1 1/4"	D/OC-G130R 32x15	34	38	-	60
1 1/4" x 3/4" x 1 1/4"	D/OC-G130R 32x20	36	41	-	50
1 1/4" x 1" x 1 1/4"	D/OC-G130R 32x25	40	42	-	50
1 1/2" x 1/2" x 1 1/2"	D/OC-G130R 40x15	36	42	-	40
1 1/2" x 3/4" x 1 1/2"	D/OC-G130R 40x20	38	44	-	40
1 1/2" x 1" x 1 1/2"	D/OC-G130R 40x25	42	46	-	40
1 1/2" x 1 1/4" x 1 1/2"	D/OC-G130R 40x32	46	48	-	30
2" x 1/2" x 2"	D/OC-G130R 50x15	38	48	-	30
2" x 3/4" x 2"	D/OC-G130R 50x20	40	50	-	24
2" x 1" x 2"	D/OC-G130R 50x25	44	52	-	24
2" x 1 1/4" x 2"	D/OC-G130R 50x32	48	54	-	24
2" x 1 1/2" x 2"	D/OC-G130R 50x40	52	55	-	24
2 1/2" x 1/2" x 2 1/2"	D/OC-G130R 65x15	46	55	-	16
2 1/2" x 3/4" x 2 1/2"	D/OC-G130R 65x20	49	58	-	16
2 1/2" x 1" x 2 1/2"	D/OC-G130R 65x25	47	60	-	16
2 1/2" x 1 1/4" x 2 1/2"	D/OC-G130R 65x32	52	62	-	12
2 1/2" x 1 1/2" x 2 1/2"	D/OC-G130R 65x40	55	63	-	12
2 1/2" x 2" x 2 1/2"	D/OC-G130R 65x50	61	66	-	15
3" x 1" x 3"	D/OC-G130R 80x25	51	67	-	12
3" x 1 1/4" x 3"	D/OC-G130R 80x32	55	70	-	12
3" x 1 1/2" x 3"	D/OC-G130R 80x40	58	71	-	12
3" x 2" x 3"	D/OC-G130R 80x50	61	73	-	12
3" x 2 1/2" x 3"	D/OC-G130R 80x65	72	76	-	8
4" x 2" x 4"	D/OC-G130R 100x50	70	86	-	4
4" x 2 1/2" x 4"	D/OC-G130R 100x65	78	90	-	4
4" x 3" x 4"	D/OC-G130R 100x80	84	92	-	4

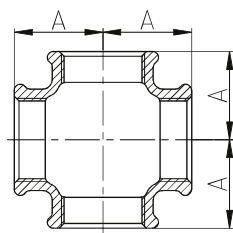
CZWÓRNIK GW/GW/GW/GW

rozmiar	kod	wymiary		szt. w opak.	szt. w kartonie
		A			
1/2"	D/OC-G180 15	28		10	70
3/4"	D/OC-G180 20	33		10	50
1"	D/OC-G180 25	38		10	60
1 1/4"	D/OC-G180 32	45		-	24
1 1/2"	D/OC-G180 40	50		-	24
2"	D/OC-G180 50	58		-	12
2 1/2"	D/OC-G180 65	69		-	7

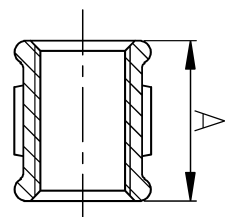
MUFA GW/GW

rozmiar	kod	wymiary		szt. w opak.	szt. w kartonie
		A			
3/8"	D/OC-G270 10	30		10	250
1/2"	D/OC-G270 15	36		10	200
3/4"	D/OC-G270 20	39		10	130
1"	D/OC-G270 25	45		10	120
1 1/4"	D/OC-G270 32	50		-	100
1 1/2"	D/OC-G270 40	55		-	70
2"	D/OC-G270 50	65		-	36
2 1/2"	D/OC-G270 65	74		-	20
3"	D/OC-G270 80	80		-	14
4"	D/OC-G270 100	94		-	8

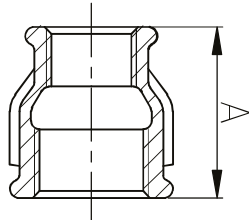
MUFA REDUKCYJNA GW/GW

rozmiar	kod	wymiary		szt. w opak.	szt. w kartonie
		A			
1/2" x 3/8"	D/OC-G240 15x10	36		10	250
3/4" x 1/2"	D/OC-G240 20x15	39		10	120
1" x 1/2"	D/OC-G240 25x15	45		10	140
1" x 3/4"	D/OC-G240 25x20	45		10	140
1 1/4" x 1/2"	D/OC-G240 32x15	50		-	120
1 1/4" x 3/4"	D/OC-G240 32x20	50		-	120
1 1/4" x 1"	D/OC-G240 32x25	50		-	100
1 1/2" x 1/2"	D/OC-G240 40x15	55		-	100
1 1/2" x 3/4"	D/OC-G240 40x20	55		-	90
1 1/2" x 1"	D/OC-G240 40x25	55		-	86
1 1/2" x 1 1/4"	D/OC-G240 40x32	55		-	70
2" x 1/2"	D/OC-G240 50x15	65		-	50
2" x 3/4"	D/OC-G240 50x20	65		-	50
2" x 1"	D/OC-G240 50x25	65		-	48
2" x 1 1/4"	D/OC-G240 50x32	65		-	40
2" x 1 1/2"	D/OC-G240 50x40	65		-	40
2 1/2" x 1/2"	D/OC-G240 65x15	74		-	40
2 1/2" x 3/4"	D/OC-G240 65x20	74		-	40
2 1/2" x 1"	D/OC-G240 65x25	74		-	40
2 1/2" x 1 1/4"	D/OC-G240 65x32	74		-	40
2 1/2" x 1 1/2"	D/OC-G240 65x40	74		-	40
2 1/2" x 2"	D/OC-G240 65x50	74		-	24
3" x 2"	D/OC-G240 80x50	80		-	28
4" x 2"	D/OC-G240 100x50	94		-	9
4" x 2 1/2"	D/OC-G240 100x65	94		-	6

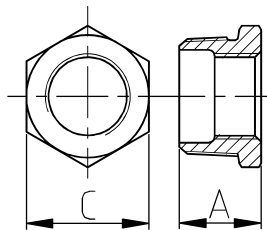
ZŁĄCZKA REDUKCYJNA GZ/GW

rozmiar	kod	wymiary		szt. w opak.	szt. w kartonie
		A	C		
1/2" x 3/8"	D/OC-G241 15x10	24	22	10	450
3/4" x 1/2"	D/OC-G241 20x15	26	30	10	250
1" x 1/2"	D/OC-G241 25x15	29	36	10	180
1" x 3/4"	D/OC-G241 25x20	29	36	10	180
1 1/4" x 1/2"	D/OC-G241 32x15	31	46	-	120
1 1/4" x 3/4"	D/OC-G241 32x20	31	46	-	140
1 1/4" x 1"	D/OC-G241 32x25	31	46	-	180
1 1/2" x 1/2"	D/OC-G241 40x15	31	50	-	90
1 1/2" x 3/4"	D/OC-G241 40x20	31	50	-	100
1 1/2" x 1"	D/OC-G241 40x25	31	50	-	110
1 1/2" x 1 1/4"	D/OC-G241 40x32	31	50	-	150
2" x 1/2"	D/OC-G241 50x15	48	65	-	60
2" x 3/4"	D/OC-G241 50x20	48	65	-	60
2" x 1"	D/OC-G241 50x25	35	65	-	56
2" x 1 1/4"	D/OC-G241 50x32	35	65	-	58
2" x 1 1/2"	D/OC-G241 50x40	35	65	-	60
2 1/2" x 1/2"	D/OC-G241 65x15	40	80	-	48
2 1/2" x 3/4"	D/OC-G241 65x20	40	80	-	36
2 1/2" x 1"	D/OC-G241 65x25	54	80	-	40
2 1/2" x 1 1/4"	D/OC-G241 65x32	54	80	-	36
2 1/2" x 1 1/2"	D/OC-G241 65x40	40	80	-	34
2 1/2" x 2"	D/OC-G241 65x50	40	80	-	34
3" x 1"	D/OC-G241 80x25	59	95	-	24
3" x 1 1/4"	D/OC-G241 80x32	59	95	-	24
3" x 1 1/2"	D/OC-G241 80x40	59	95	-	24
3" x 2"	D/OC-G241 80x50	44	95	-	24
3" x 2 1/2"	D/OC-G241 80x65	44	95	-	30
4" x 2"	D/OC-G241 100x50	51	120	-	12
4" x 2 1/2"	D/OC-G241 100x65	51	120	-	12
4" x 3"	D/OC-G241 100x80	51	120	-	14

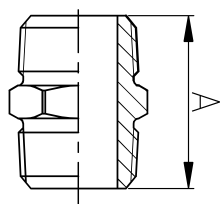
NYPEL GZ/GZ

rozmiar	kod	wymiary		szt. w opak.	szt. w kartonie
		A			
1/2"	D/OC-G280 15	44		10	250
3/4"	D/OC-G280 20	47		10	160
1"	D/OC-G280 25	53		10	120
1 1/4"	D/OC-G280 32	57		-	100
1 1/2"	D/OC-G280 40	59		-	80
2"	D/OC-G280 50	68		-	50
2 1/2"	D/OC-G280 65	75		-	24
3"	D/OC-G280 80	83		-	16
4"	D/OC-G280 100	95		-	10

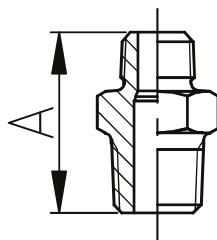
NYPEL REDUKCYJNY GZ/GZ

rozmiar	kod	wymiary		szt. w opak.	szt. w kartonie
		A			
1/2" x 3/8"	D/OC-G245 15x10	44		10	280
3/4" x 1/2"	D/OC-G245 20x15	47		10	160
1" x 1/2"	D/OC-G245 25x15	53		10	120
1" x 3/4"	D/OC-G245 25x20	53		10	140
1 1/4" x 1/2"	D/OC-G245 32x15	57		-	100
1 1/4" x 3/4"	D/OC-G245 32x20	57		-	100
1 1/4" x 1"	D/OC-G245 32x25	57		-	70
1 1/2" x 1/2"	D/OC-G245 40x15	59		-	90
1 1/2" x 3/4"	D/OC-G245 40x20	59		-	90
1 1/2" x 1"	D/OC-G245 40x25	59		-	90
1 1/2" x 1 1/4"	D/OC-G245 40x32	59		-	76
2" x 1/2"	D/OC-G245 50x15	68		-	50
2" x 3/4"	D/OC-G245 50x20	68		-	50
2" x 1"	D/OC-G245 50x25	68		-	50
2" x 1 1/4"	D/OC-G245 50x32	68		-	50
2" x 1 1/2"	D/OC-G245 50x40	68		-	50
2 1/2" x 1"	D/OC-G245 65x25	75		-	30
2 1/2" x 1 1/4"	D/OC-G245 65x32	75		-	30
2 1/2" x 1 1/2"	D/OC-G245 65x40	75		-	30
2 1/2" x 2"	D/OC-G245 65x50	75		-	28

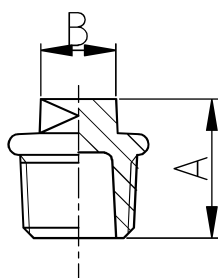
KOREK GZ

rozmiar	kod	wymiary		szt. w opak.	szt. w kartonie
		A	B		
3/8"	D/OC-G290 10	24	10	10	550
1/2"	D/OC-G290 15	26	11	10	400
3/4"	D/OC-G290 20	32	17	10	250
1"	D/OC-G290 25	36	19	10	200
1 1/4"	D/OC-G290 32	39	22	-	140
1 1/2"	D/OC-G290 40	41	22	-	100
2"	D/OC-G290 50	48	27	-	66
2 1/2"	D/OC-G290 65	54	32	-	36
3"	D/OC-G290 80	60	36	-	20
4"	D/OC-G290 100	70	41	-	12

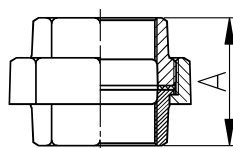
ŚRUBUNEK uszczelnienie płaskie GW/GW z uszczelką

rozmiar	kod	wymiary		szt. w opak.	szt. w kartonie
		A			
1/2"	D/OC-G330D 15	51		10	80
3/4"	D/OC-G330D 20	55		10	60
1"	D/OC-G330D 25	61		10	60
1 1/4"	D/OC-G330D 32	68		-	40
1 1/2"	D/OC-G330D 40	73		-	30
2"	D/OC-G330D 50	81		-	20
2 1/2"	D/OC-G330D 65	88		-	10
3"	D/OC-G330D 80	98		-	8
4"	D/OC-G330D 100	113		-	2

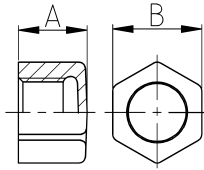
ZAŚLEPKA GW

rozmiar	kod	wymiar		szt. w opak.	szt. w kartonie
		A	B		
1/2"	D/OC-G300 15	19	26	10	300
3/4"	D/OC-G300 20	22	32	10	250
1"	D/OC-G300 25	24	39	10	150
1 1/4"	D/OC-G300 32	27	48	-	150
1 1/2"	D/OC-G300 40	27	54	-	130
2"	D/OC-G300 50	32	66	-	68

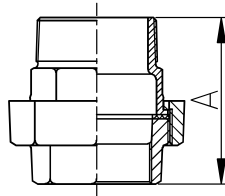
ŚRUBUNEK uszczelnienie płaskie GW/GZ z uszczelką

rozmiar	kod	wymiar	szt. w opak.	szt. w kartonie
		A		
1/2"	D/OC-G331D 15	66	10	60
3/4"	D/OC-G331D 20	72	10	40
1"	D/OC-G331D 25	80	10	60
1 1/4"	D/OC-G331D 32	90	-	30
1 1/2"	D/OC-G331D 40	95	-	24
2"	D/OC-G331D 50	106	-	14
2 1/2"	D/OC-G331D 65	118	-	6
3"	D/OC-G331D 80	113	-	4
4"	D/OC-G331D 100	133	-	2

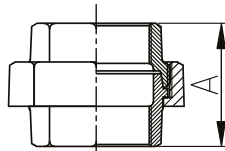
DWUZŁĄCZKA GW/GW

rozmiar	kod	wymiar	szt. w opak.	szt. w kartonie
		A		
1/2"	D/OC-G340 15	48	10	80
3/4"	D/OC-G340 20	52	10	60
1"	D/OC-G340 25	58	10	60
1 1/4"	D/OC-G340 32	65	-	40
1 1/2"	D/OC-G340 40	70	-	30
2"	D/OC-G340 50	78	-	20
2 1/2"	D/OC-G340 65	85	-	10
3"	D/OC-G340 80	95	-	8

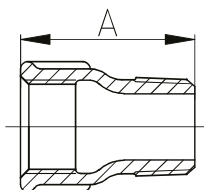
PRZEDŁUŻKA GZ/GW

rozmiar	kod	wymiar	szt. w opak.	szt. w kartonie
		A		
1/2"	D/OC-G529A 15	43	10	180

ŁĄCZNIKI STALOWE

D : kod marki DURO

PARAMETRY DLA WODY, WODY LODOWEJ, POWIETRZA

TEMPERATURA PRACY:

od -20°C do 50°C

CIŚNIENIE NOMINALNE (PN)

25 bar

NYPEL Z RURY STALOWEJ GZ/GZ

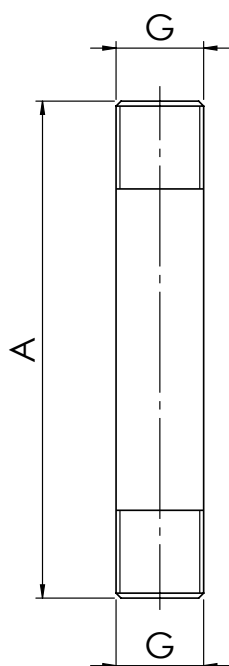

rozmiar (G x A)	kod
1/2" x 60 mm	D/OC-GN15X60
1/2" x 80 mm	D/OC-GN15X80
1/2" x 100 mm	D/OC-GN15X100
1/2" x 120 mm	D/OC-GN15X120
1/2" x 150 mm	D/OC-GN15X150
1/2" x 180 mm	D/OC-GN15X180
1/2" x 200 mm	D/OC-GN15X200
1/2" x 250 mm	D/OC-GN15X250
1/2" x 300 mm	D/OC-GN15X300
1/2" x 350 mm	D/OC-GN15X350
1/2" x 400 mm	D/OC-GN15X400
1/2" x 450 mm	D/OC-GN15X450
1/2" x 500 mm	D/OC-GN15X500
1/2" x 600 mm	D/OC-GN15X600
1/2" x 700 mm	D/OC-GN15X700
1/2" x 800 mm	D/OC-GN15X800
1/2" x 900 mm	D/OC-GN15X900
1/2" x 1000 mm	D/OC-GN15X1000
3/4" x 60 mm	D/OC-GN20X60
3/4" x 80 mm	D/OC-GN20X80
3/4" x 100 mm	D/OC-GN20X100
3/4" x 120 mm	D/OC-GN20X120
3/4" x 150 mm	D/OC-GN20X150
3/4" x 180 mm	D/OC-GN20X180
3/4" x 200 mm	D/OC-GN20X200
3/4" x 250 mm	D/OC-GN20X250
3/4" x 300 mm	D/OC-GN20X300
3/4" x 350 mm	D/OC-GN20X350
3/4" x 400 mm	D/OC-GN20X400
3/4" x 450 mm	D/OC-GN20X450
3/4" x 500 mm	D/OC-GN20X500
3/4" x 600 mm	D/OC-GN20X600
3/4" x 700 mm	D/OC-GN20X700
3/4" x 800 mm	D/OC-GN20X800
3/4" x 900 mm	D/OC-GN20X900
3/4" x 1000 mm	D/OC-GN20X1000
1" x 60 mm	D/OC-GN25X60
1" x 80 mm	D/OC-GN25X80
1" x 100 mm	D/OC-GN25X100
1" x 120 mm	D/OC-GN25X120
1" x 150 mm	D/OC-GN25X150

rozmiar (G x A)	kod
1" x 180 mm	D/OC-GN25X180
1" x 200 mm	D/OC-GN25X200
1" x 250 mm	D/OC-GN25X250
1" x 300 mm	D/OC-GN25X300
1" x 350 mm	D/OC-GN25X350
1" x 400 mm	D/OC-GN25X400
1" x 500 mm	D/OC-GN25X500
1" x 600 mm	D/OC-GN25X600
1" x 700 mm	D/OC-GN25X700
1" x 800 mm	D/OC-GN25X800
1" x 900 mm	D/OC-GN25X900
1" x 1000 mm	D/OC-GN25X1000
1 1/4" x 60 mm	D/OC-GN32X60
1 1/4" x 100 mm	D/OC-GN32X100
1 1/4" x 150 mm	D/OC-GN32X150
1 1/4" x 200 mm	D/OC-GN32X200
1 1/4" x 250 mm	D/OC-GN32X250
1 1/4" x 300 mm	D/OC-GN32X300
1 1/4" x 400 mm	D/OC-GN32X400
1 1/4" x 500 mm	D/OC-GN32X500
1 1/4" x 600 mm	D/OC-GN32X600
1 1/4" x 1000 mm	D/OC-GN32X1000
1 1/2" x 60 mm	D/OC-GN40X60
1 1/2" x 100 mm	D/OC-GN40X100
1 1/2" x 150 mm	D/OC-GN40X150
1 1/2" x 200 mm	D/OC-GN40X200
1 1/2" x 250 mm	D/OC-GN40X250
1 1/2" x 300 mm	D/OC-GN40X300
1 1/2" x 400 mm	D/OC-GN40X400
1 1/2" x 500 mm	D/OC-GN40X500
1 1/2" x 600 mm	D/OC-GN40X600
1 1/2" x 1000 mm	D/OC-GN40X1000
2" x 60 mm	D/OC-GN50X60
2" x 100 mm	D/OC-GN50X100
2" x 150 mm	D/OC-GN50X150
2" x 200 mm	D/OC-GN50X200
2" x 250 mm	D/OC-GN50X250
2" x 300 mm	D/OC-GN50X300
2" x 400 mm	D/OC-GN50X400
2" x 500 mm	D/OC-GN50X500
2" x 1000 mm	D/OC-GN50X1000

ŁĄCZNIKI CZARNE
D: kod marki **DURO**
PARAMETRY DLA WODY, WODY LODOWEJ, POWIETRZA
TEMPERATURA PRACY:

od -20°C do 120°C

między 120°C a 300°C

300°C

NAJWYŻSZE DOPUSZCZALNE CIŚNIENIE PRACY:

25 bar

wartości interpolowane

20 bar

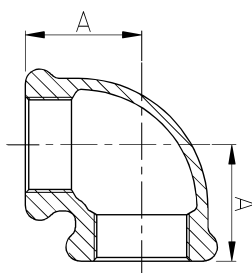
KOLANO 90° GW/GW

rozmiar	kod	wymiary		szt. w opak.	szt. w kartonie
		A	B		
1/2"	D/CZ-B90 15	28	31	10	170
3/4"	D/CZ-B90 20	33	34	10	90
1"	D/CZ-B90 25	38	36	10	100
1 1/4"	D/CZ-B90 32	45	-	-	70
1 1/2"	D/CZ-B90 40	50	-	-	50
2"	D/CZ-B90 50	58	-	-	25

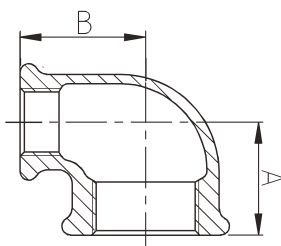
KOLANO REDUKCYJNE 90° GW/GW

rozmiar	kod	wymiary		szt. w opak.	szt. w kartonie
		A	B		
3/4" x 1/2"	D/CZ-B90R 20x15	30	31	10	120
1" x 1/2"	D/CZ-B90R 25x15	32	34	10	120
1" x 3/4"	D/CZ-B90R 25x20	35	36	10	120
1 1/4" x 1/2"	D/CZ-B90R 32x15	34	38	-	90
1 1/4" x 3/4"	D/CZ-B90R 32x20	36	41	-	90
1 1/4" x 1"	D/CZ-B90R 32x25	40	42	-	70
1 1/2" x 1/2"	D/CZ-B90R 40x15	36	42	-	80
1 1/2" x 3/4"	D/CZ-B90R 40x20	39	44	-	70
1 1/2" x 1"	D/CZ-B90R 40x25	42	46	-	60
1 1/2" x 1 1/4"	D/CZ-B90R 40x32	46	48	-	50
2" x 3/4"	D/CZ-B90R 50x20	40	50	-	50
2" x 1"	D/CZ-B90R 50x25	44	52	-	40

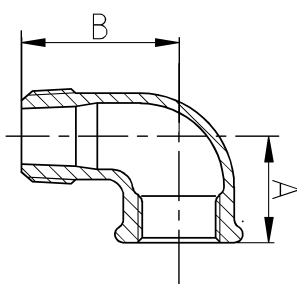
KOLANO REDUKCYJNE 90° GZ/GW

rozmiar	kod	wymiary		szt. w opak.	szt. w kartonie
		A	B		
1/2"	D/CZ-B92 15	28	37	10	160
3/4"	D/CZ-B92 20	33	43	10	100
1"	D/CZ-B92 25	38	52	10	80
1 1/4"	D/CZ-B92 32	45	60	-	50
1 1/2"	D/CZ-B92 40	50	65	-	40
2"	D/CZ-B92 50	58	74	-	20
1/2"	D/CZ-B92 15	28	37	10	160
3/4"	D/CZ-B92 20	33	43	10	100
1"	D/CZ-B92 25	38	52	10	80
1 1/4"	D/CZ-B92 32	45	60	-	50
1 1/2"	D/CZ-B92 40	50	65	-	40
2"	D/CZ-B92 50	58	74	-	20

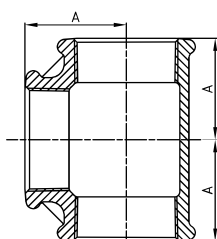
TRÓJNIK GW/GW/GW

rozmiar	kod	wymiary		szt. w opak.	szt. w kartonie
		A	B		
1/2"	D/CZ-B130 15	28	37	10	100
3/4"	D/CZ-B130 20	33	43	10	60
1"	D/CZ-B130 25	38	52	10	60
1 1/4"	D/CZ-B130 32	45	-	-	36
1 1/2"	D/CZ-B130 40	50	-	-	24
2"	D/CZ-B130 50	58	-	-	24
1/2"	D/CZ-B130 15	28	37	10	100
3/4"	D/CZ-B130 20	33	43	10	60
1"	D/CZ-B130 25	38	52	10	60
1 1/4"	D/CZ-B130 32	45	-	-	36
1 1/2"	D/CZ-B130 40	50	-	-	24
2"	D/CZ-B130 50	58	-	-	24

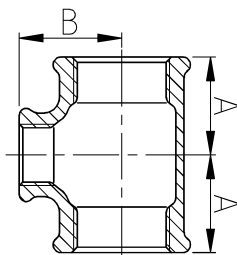
TRÓJNIK REDUKCYJNY GW/GW/GW

rozmiar	kod	wymiary		szt. w opak.	szt. w kartonie
		A	B		
3/4" x 1/2" x 3/4"	D/CZ-B130R 20x15	30	31	10	70
1" x 1/2" x 1"	D/CZ-B130R 25x15	32	34	10	60
1" x 3/4" x 1"	D/CZ-B130R 25x20	35	36	10	60
1 1/4" x 1/2" x 1 1/4"	D/CZ-B130R 32x15	34	38	-	60
1 1/4" x 3/4" x 1 1/4"	D/CZ-B130R 32x20	36	42	-	50
1 1/4" x 1" x 1 1/4"	D/CZ-B130R 32x25	40	42	-	50
1 1/2" x 1/2" x 1 1/2"	D/CZ-B130R 40x15	36	42	-	40
1 1/2" x 3/4" x 1 1/2"	D/CZ-B130R 40x20	38	44	-	40
1 1/2" x 1" x 1 1/2"	D/CZ-B130R 40x25	42	46	-	40
1 1/2" x 1 1/4" x 1 1/2"	D/CZ-B130R 40x32	46	48	-	30
2" x 1/2" x 2"	D/CZ-B130R 50x15	38	48	-	30
2" x 3/4" x 2"	D/CZ-B130R 50x20	40	50	-	24
2" x 1" x 2"	D/CZ-B130R 50x25	44	52	-	24
2" x 1 1/4" x 2"	D/CZ-B130R 50x32	48	54	-	24
2" x 1 1/2" x 2"	D/CZ-B130R 50x40	52	55	-	24

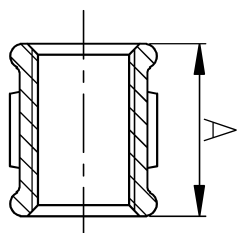
MUFA GW/GW

rozmiar	kod	wymiary	szt. w opak.	szt. w kartonie
		A		
1/2"	D/CZ-B270 15	36	10	200
3/4"	D/CZ-B270 20	39	10	130
1"	D/CZ-B270 25	45	10	120
1 1/4"	D/CZ-B270 32	50	-	100
1 1/2"	D/CZ-B270 40	55	-	70
2"	D/CZ-B270 50	65	-	36

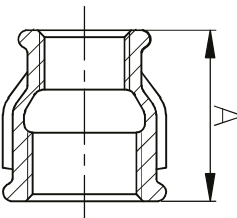
MUFA REDUKCYJNA GW/GW

rozmiar	kod	wymiary	szt. w opak.	szt. w kartonie
		A		
3/4" x 1/2"	D/CZ-B240 20x15	39	10	120
1" x 1/2"	D/CZ-B240 25x15	45	10	140
1" x 3/4"	D/CZ-B240 25x20	45	10	140
1 1/4" x 1/2"	D/CZ-B240 32x15	50	-	120
1 1/4" x 3/4"	D/CZ-B240 32x20	50	-	120
1 1/4" x 1"	D/CZ-B240 32x25	50	-	100
1 1/2" x 1/2"	D/CZ-B240 40x15	55	-	100
1 1/2" x 3/4"	D/CZ-B240 40x20	55	-	90
1 1/2" x 1"	D/CZ-B240 40x25	55	-	90
1 1/2" x 1 1/4"	D/CZ-B240 40x32	55	-	70
2" x 3/4"	D/CZ-B240 50x20	65	-	50
2" x 1"	D/CZ-B240 50x25	65	-	48
2" x 1 1/4"	D/CZ-B240 50x32	65	-	40
2" x 1 1/2"	D/CZ-B240 50x40	65	-	40

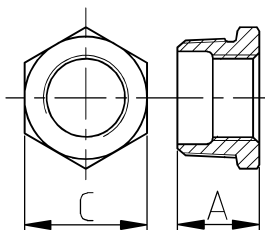
ZŁĄCZKA REDUKCYJNA GW/GZ

rozmiar	kod	wymiary		szt. w opak.	szt. w kartonie
		A	C		
3/4" x 1/2"	D/CZ-B241 20x15	26	30	10	250
1" x 1/2"	D/CZ-B241 25x15	29	36	10	180
1" x 3/4"	D/CZ-B241 25x20	29	36	10	180
1 1/4" x 1/2"	D/CZ-B241 32x15	31	46	-	120
1 1/4" x 3/4"	D/CZ-B241 32x20	31	46	-	140
1 1/4" x 1"	D/CZ-B241 32x25	31	46	-	180
1 1/2" x 1/2"	D/CZ-B241 40x15	31	50	-	90
1 1/2" x 3/4"	D/CZ-B241 40x20	31	50	-	100
1 1/2" x 1"	D/CZ-B241 40x25	31	50	-	110
1 1/2" x 1 1/4"	D/CZ-B241 40x32	31	50	-	150

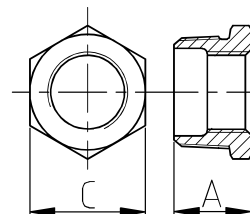
ZŁĄCZKA REDUKCYJNA GW/GZ

rozmiar	kod	wymiary		szt. w opak.	szt. w kartonie
		A	C		
2" x 1/2"	D/CZ-B241 50x15	48	65	-	56
2" x 3/4"	D/CZ-B241 50x20	48	65	-	60
2" x 1"	D/CZ-B241 50x25	35	65	-	56
2" x 1 1/4"	D/CZ-B241 50x32	35	65	-	58
2" x 1 1/2"	D/CZ-B241 50x40	35	65	-	60

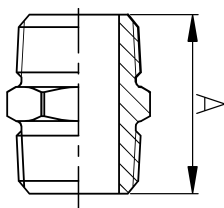
NYPEL GZ/GZ

rozmiar	kod	wymiary		szt. w opak.	szt. w kartonie
		A			
1/2"	D/CZ-B280 15	44		10	250
3/4"	D/CZ-B280 20	47		10	160
1"	D/CZ-B280 25	53		10	120
1 1/4"	D/CZ-B280 32	57		-	100
1 1/2"	D/CZ-B280 40	59		-	80
2"	D/CZ-B280 50	68		-	50

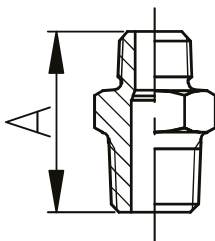
NYPEL REDUKCYJNY GZ/GZ

rozmiar	kod	wymiary		szt. w opak.	szt. w kartonie
		A			
3/4" x 1/2"	D/CZ-B245 20x15	47		10	160
1" x 1/2"	D/CZ-B245 25x15	53		10	120
1" x 3/4"	D/CZ-B245 25x20	53		10	140
1 1/4" x 1/2"	D/CZ-B245 32x15	57		-	100
1 1/4" x 3/4"	D/CZ-B245 32x20	57		-	100
1 1/4" x 1"	D/CZ-B245 32x25	57		-	70
1 1/2" x 1 1/4"	D/CZ-B245 40x32	59		-	76
2" x 1"	D/CZ-B245 50x25	68		-	50
2" x 1 1/4"	D/CZ-B245 50x32	68		-	50
2" x 1 1/2"	D/CZ-B245 50x40	68		-	50

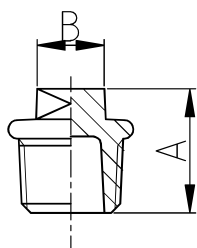
KOREK GZ

rozmiar	kod	wymiary		szt. w opak.	szt. w kartonie
		A	B		
1/2"	D/CZ-B290 15	26	11	10	400
3/4"	D/CZ-B290 20	32	17	10	250
1"	D/CZ-B290 25	36	19	10	200
1 1/4"	D/CZ-B290 32	39	22	-	140
1 1/2"	D/CZ-B290 40	41	22	-	100
2"	D/CZ-B290 50	48	27	-	66

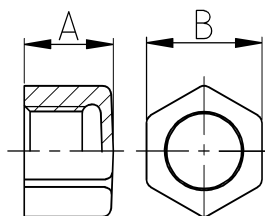
ZAŚLEPKA GW

rozmiar	kod	wymiary		szt. w opak.	szt. w kartonie
		A	B		
1/2"	D/CZ-B300 15	19	26	10	300
3/4"	D/CZ-B300 20	22	32	10	250
1"	D/CZ-B300 25	24	39	10	150
1 1/4"	D/CZ-B300 32	27	48	-	150
1 1/2"	D/CZ-B300 40	27	54	-	130
2"	D/CZ-B300 50	32	66	-	68

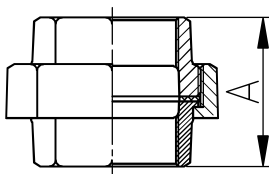
ŚRUBUNEK uszczelnienie płaskie GW/GW z uszczelką

rozmiar	kod	wymiary		szt. w opak.	szt. w kartonie
		A			
1/2"	D/CZ-B330D 15	51		10	80
3/4"	D/CZ-B330D 20	55		10	60
1"	D/CZ-B330D 25	61		10	60
1 1/4"	D/CZ-B330D 32	68		-	40
1 1/2"	D/CZ-B330D 40	73		-	28
2"	D/CZ-B330D 50	81		-	18

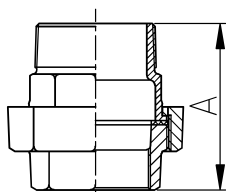
ŚRUBUNEK uszczelnienie płaskie GW/GZ z uszczelką

rozmiar	kod	wymiary		szt. w opak.	szt. w kartonie
		A			
1/2"	D/CZ-B331D 15	69		10	60
3/4"	D/CZ-B331D 20	75		10	40
1"	D/CZ-B331D 25	83		10	60
1 1/4"	D/CZ-B331D 32	93		-	30
1 1/2"	D/CZ-B331D 40	98		-	24
2"	D/CZ-B331D 50	109		-	14

5

Ogrzewanie podłogowe





Rura PE-Xb/AL/PE-Xb
Duro system

- Najwyższy stopień sieciowania rur wielowarstwowych (PE-XB - min. 65% usieciowania)
- Wkładka aluminiowa spawana doczołowo
- 15 lat **gwarancji**

RURY WARSTWOWE

PE-Xb/AL/PE-Xb



rodzaj	wymiar	kod	szt. w kartonie
200 m w kręgu	16 x 2,0	D/S-16X2-PEX/AL-200	-
500 m w kręgu	16 x 2,0	D/S-16X2-PEX/AL-500	-
100 m w kręgu	20 x 2,0	D/S-20X2-PEX/AL	-
50 m w kręgu	25 x 2,5	D/S-25X2,5-PEX/AL	-
50 m w kręgu	26 x 3,0	D/S-26X3,0-PEX/AL	-
50 m w kręgu	32 x 3,0	D/S-32X3,0-PEX-AL	-

PE-RT/AL/PE-RT



rodzaj	wymiar	kod	szt. w kartonie
200 m w kręgu	16 x 2,0	D/S-16X2-PERT/AL	-
500 m w kręgu	16 x 2,0	D/S-16X2-PERT/AL-500	-

PE-RT/EVOH/PE-RT



rodzaj	wymiar	kod	szt. w kartonie
300 m w kręgu	16 x 2,0	D/S-PERT/EVOH16-300	-
600 m w kręgu	16 x 2,0	D/S-PERT/EVOH16-600	-
500 m w kręgu	17 x 2,0	D/S-PERT/EVOH17-500	-

FOLIA DO OGRZEWANIA PODŁOGOWEGO

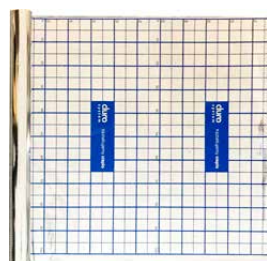

rodzaj	wymiar	kod	szt. w kartonie
folia do izolacji grubość 100 mikronów	1 x 50mb	D/S-F-OP-100	-

TAŚMY BRZEGOWE



rozmiar	kod	szt. w kartonie
150 mm x 25 m	D/S-A-TB-25M	8
150 mm x 50 m	D/S-A-TB-50M	8

TAŚMA TRANSPARENTNA

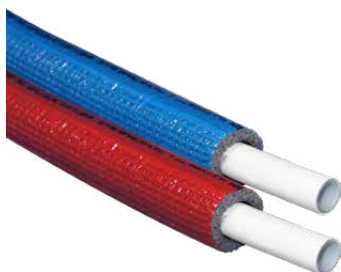

rozmiar	kod	szt. w kartonie
48mm x 66 m	D/S-A-TT	32

RURY WIELOWARSTWOWE W IZOLACJI
PE-Xb/AL/PE-Xb W IZOLACJI MOLETOWANEJ

rodzaj	wymiar	kod	szt. w kartonie
izol. 6mm, niebieska - 50 m w kręgu	16 x 2,0	D/S-RPM16-50N	-
izol. 6mm, czerwona - 50 m w kręgu	16 x 2,0	D/S-RPM16-50CZ	-
izol. 6mm, niebieska - 100 m w kręgu	16 x 2,0	D/S-RPM16-100N	-
izol. 6mm, czerwona - 100 m w kręgu	16 x 2,0	D/S-RPM16-100CZ	-
izol. 6mm, niebieska - 50 m w kręgu	20 x 2,00	D/S-RPM20-50N	-
izol. 6mm, czerwona - 50 m w kręgu	20 x 2,00	D/S-RPM20-50CZ	-
izol. 9mm, niebieska - 25 m w kręgu	25 x 2,50	D/S-RPM25-25N	-
izol. 9mm, czerwona - 25 m w kręgu	25 x 2,50	D/S-RPM25-25CZ	-
izol. 9mm, czerwona - 25 m w kręgu	26 x 3,00	D/S-RPM26-25CZ	-
izol. 9mm, niebieska - 25 m w kręgu	26 x 3,00	DS/RPM26-25N	-
izol. 9mm, czerwona - 25 m w kręgu	32 x 3,00	D/S-RPM32-25CZ	-
izol. 9mm, niebieska - 25 m w kręgu	32 x 3,00	D/S-RPM32-25N	-

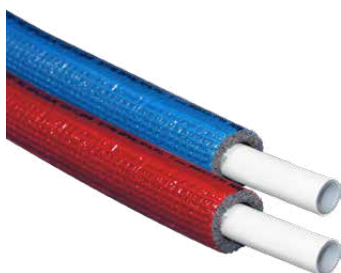
PE-RT/AL/PE-RT W IZOLACJI MOLETOWANEJ

rodzaj	wymiar	kod	szt. w kartonie
izol. 6 mm, niebieska - 100 m w kręgu	16 x 2,0	D/S-PERT-RPM16-100N	-
izol. 6 mm, czerwona - 100 m w kręgu	16 x 2,0	D/S-PERT-RPM16-100CZ	-

ZŁĄCZKI ZAPRASOWYWANE

Rekomendowane profile szczęk TH i H dla wszystkich średnic rur oraz profil U dla rur DN16 i DN20

Parametry pracy złązek zaprasowywanych

Temperatura pracy : 5-95 °C

Temperatura maksymalna : 110 °C

Ciśnienie nominalne: 5 bar

Ciśnienie maksymalne 16 bar

ZŁĄCZKA RÓWNOPRZELOTOWA

wymiar	kod	szt. w kartonie
16	D/S-400-ZP16	30
20	D/S-400-ZP20	40
25	D/S-400-ZP25	30
26	D/S-400-ZP26	30
32	D/S-400-ZP32	10

ZŁĄCZKA REDUKCYJNA

wymiar	kod	szt. w kartonie
20 x 16	D/S-400-ZR2016	40
25 x 16	D/S-400-ZR2516	20
25 x 20	D/S-400-ZR2520	20
26 x 16	D/S-400-ZR2616	20
26 x 20	D/S-400-ZR2620	20
32 x 16	D/S-400-ZR3216	20
32 x 20	D/S-400-ZR3220	15
32 x 25	D/S-400-ZR3225	15
32 x 26	D/S-400-ZR3226	15

ZŁĄCZKA NAKRĘTNA GW



wymiar	kod	szt. w kartonie
16 x 1/2"	D/S-401-ZGW1612	30
16 x 3/4"	D/S-401-ZGW1634	40
20 x 1/2"	D/S-401-ZGW2012	50
20 x 3/4"	D/S-401-ZGW2034	40
25 x 3/4"	D/S-401-ZGW2534	30
25 x 1"	D/S-401-ZGW251	20
26 x 3/4"	D/S-401-ZGW2634	30
26 x 1"	D/S-401-ZGW261	20
32 x 1"	D/S-401-ZGW321	15
32 x 1 1/4"	D/S-401-ZGW3232	15

ZŁĄCZKA WKRĘTNA GZ



wymiar	kod	szt. w kartonie
16 x 1/2"	D/S-402-ZGZ1612	30
16 x 3/4"	D/S-402-ZGZ1634	40
20 x 1/2"	D/S-402-ZGZ2012	50
20 x 3/4"	D/S-402-ZGZ2034	40
25 x 3/4"	D/S-402-ZGZ2534	30
25 x 1"	D/S-402-ZGZ251	20
26 x 3/4"	D/S-402-ZGZ2634	30
26 x 1"	D/S-402-ZGZ261	20
32 x 1"	D/S-402-ZGZ321	15
32 x 1 1/4"	D/S-402-ZGZ32114	10

KOLANO 90°



wymiar	kod	szt. w kartonie
16	D/S-403-KP16	30
20	D/S-403-KP20	40
25	D/S-403-KP25	20
26	D/S-403-KP26	20
32	D/S-403-KP32	10

KOLANO WKRĘTNE GZ



wymiar	kod	szt. w kartonie
16 x 1/2"	D/S-404-KGZ1612	40
16 x 3/4"	D/S-404-KGZ1634	30
20 x 1/2"	D/S-404-KGZ2012	40
20 x 3/4"	D/S-404-KGZ2034	30
25 x 3/4"	D/S-404-KGZ2534	20
25 x 1"	D/S-404-KGZ251	20
26 x 3/4"	D/S-404-KGZ2634	20
26 x 1"	D/S-404-KGZ261	20
32 x 1"	D/S-404-KGZ321	10
32 x 1 1/4"	D/S-404-KGZ32114	10

KOLANO NAKRĘTNE GW



wymiar	kod	szt. w kartonie
16 x 1/2"	D/S-405-KGW1612	40
16 x 3/4"	D/S-405-KGW1634	30
20 x 1/2"	D/S-405-KGW2012	40
20 x 3/4"	D/S-405-KGW2034	30
25 x 3/4"	D/S-405-KGW2534	20
25 x 1"	D/S-405-KGW251	15
26 x 3/4"	D/S-405-KGW2634	20
26 x 1"	D/S-405-KGW261	15
32 x 1"	D/S-405-KGW321	10
32 x 1 1/4"	D/S-405-KGW32114	10

TRÓJNIK RÓWNOPRZELOTOWY



wymiar	kod	szt. w kartonie
16	D/S-406-TP16	20
20	D/S-406-TP20	20
25	D/S-406-TP25	10
26	D/S-406-TP26	10
32	D/S-406-TP32	10

TRÓJNIK REDUKCYJNY



wymiar	kod	szt. w kartonie
16 x 16 x 20	D/S-406-TR161620	20
16 x 16 x 25	D/S-406-TR161625	15
16 x 16 x 26	D/S-406-TR161626	15
16 x 20 x 16	D/S-406-TR162016	20
16 x 20 x 25	D/S-406-TR162025	15
16 x 20 x 26	D/S-406-TR162026	15
20 x 16 x 20	D/S-406-TR201620	20
20 x 16 x 25	D/S-406-TR201625	15
20 x 16 x 26	D/S-406-TR201626	15
20 x 20 x 16	D/S-406-TR202016	20
20 x 20 x 25	D/S-406-TR202025	10
20 x 20 x 26	D/S-406-TR202026	10
20 x 20 x 26	D/S-406-TR202032	10
20 x 25 x 20	D/S-406-TR202520	10
20 x 26 x 20	D/S-406-TR202620	10
20 x 26 x 32	D/S-406-TR202632	10
25 x 16 x 25	D/S-406-TR251625	10
25 x 20 x 25	D/S-406-TR252025	10
25 x 25 x 16	D/S-406-TR252516	10
25 x 25 x 20	D/S-406-TR252520	10
25 x 25 x 32	D/S-406-TR252532	10
25 x 32 x 25	D/S-406-TR253225	10
26 x 16 x 26	D/S-406-TR261626	10
26 x 20 x 26	D/S-406-TR262026	10
26 x 20 x 26	D/S-406-TR262026	10
26 x 26 x 16	D/S-406-TR262616	10
26 x 26 x 20	D/S-406-TR262620	10
26 x 26 x 32	D/S-406-TR262632	10
26 x 32 x 26	D/S-406-TR263226	10
32 x 16 x 32	D/S-406-TR321632	10
32 x 20 x 32	D/S-406-TR322032	10
32 x 25 x 32	D/S-406-TR322532	10
32 x 26 x 32	D/S-406-TR322632	10
32 x 32 x 20	D/S-406-TR323220	10
32 x 32 x 25	D/S-406-TR323225	10
32 x 32 x 26	D/S-406-TR323226	10

TRÓJNIK WKRĘTNY GZ



wymiar	kod	szt. w kartonie
16 x 1/2"	D/S-407-TGZ1612	20
16 x 3/4"	D/S-407-TGZ1634	15
20 x 1/2"	D/S-407-TGZ2012	20
20 x 3/4"	D/S-407-TGZ2034	15
25 x 3/4"	D/S-407-TGZ2534	10
26 x 3/4"	D/S-407-TGZ2634	10

TRÓJNIK NAKRĘTNY GW



wymiar	kod	szt. w kartonie
16 x 1/2"	D/S-408-TGW1612	20
16 x 3/4"	D/S-408-TGW1634	20
20 x 1/2"	D/S-408-TGW2012	20
20 x 3/4"	D/S-408-TGW2034	20
25 x 3/4"	D/S-408-TGW2534	10
26 x 3/4"	D/S-408-TGW2634	10
32 x 1"	D/S-408-TGW321	10

KOLANO PRZYŚCIENNE KRÓTKIE



wymiar	kod	szt. w kartonie
16 x 1/2"	D/S-410-KPRZK1612	20

KOLANO PRZYŚCIENNE



wymiar	kod	szt. w kartonie
16 x 1/2"	D/S-410-KPRZ1612	20
20 x 1/2"	D/S-410-KPRZ2012	20
20 x 3/4"	D/S-410-KPRZ2034	20

KOREK



wymiar	kod	szt. w kartonie
16 x 2"	D/S-417-KOR16	50

UCHWYT KOLANA PRZYŚCIENNEGO



wymiar	kod	szt. w kartonie
75 - 150 mm	D/S-411-UKPRZ15	25

LISTWA BATERYJNA Z KOLANAMI PRZYŚCIENNYMI



wymiar	kod	szt. w kartonie
100 mm, 16 x 1/2"	D/S-412-LB1001612	30
150 mm, 16 x 1/2"	D/S-412-LB1501612	25

**LISTWA BATERYJNA Z KOLANEM PRZYŚCIENNYM
I KOLANEM PRZYŚCIENNYM DO CYRKULACJI**



wymiar	kod	szt. w kartonie
100 mm, 16 x 1/2"	D/S-426-LC1001612	5
150 mm, 16 x 1/2"	D/S-426-LC1501612	5

LISTWA MONTAŻOWA BATERYJNA ODSADZONA



wymiar	kod	szt. w kartonie
100 mm	D/S-427-LMO100	20
150 mm	D/S-427-LMO150	30

**LISTWA BATERYJNA ODSADZONA Z KOLANAMI
PRZYŚCIENNYMI**



wymiar	kod	szt. w kartonie
100mm, 16 x 1/2"	D/S-428-LOB1001612	20
150mm, 16 x 1/2"	D/S-428-LOB1501612	30

**LISTWA BATERYJNA ODSADZONA Z KOLANEM
PRZYŚCIENNYM ORAZ KOLANEM DO CYRKULACJI**



wymiar	kod	szt. w kartonie
100mm, 16 x 1/2"	D/S-429-LOC1001612	20
150mm, 16 x 1/2"	D/S-429-LOC1501612	30

ZŁĄCZKA Z RUCHOMĄ NAKRĘTKĄ



wymiar	kod	szt. w kartonie
16 x 1/2"	D/S-416-ZRNGW1612	50
16 x 3/4"	D/S-416-ZRNGW1634	40
20 x 3/4"	D/S-416-ZRNGW2034	40

ZŁĄCZKI SKRĘCANE

Parametry pracy złązek skręcanych DURO SYSTEM

Temperatura maksymalna : 95 °C

Ciśnienie nominalne: 10 bar

ZŁĄCZKA PROSTA



wymiar	kod	szt. w kartonie
16 x 16	D/S-ZS-ZP16X16	25
20 x 20	D/S-ZS-ZP20X20	16

ZŁĄCZKA REDUKCYJNA



wymiar	kod	szt. w kartonie
16 x 20	D/S-ZS-ZR16X20	20

ZŁĄCZKA PROSTA NAKRĘTNA GW



wymiar	kod	szt. w kartonie
16 x 1/2"	D/S-ZS-ZGW16X1/2	35
16 x 3/4"	D/S-ZS-ZGW16X3/4	25
20 x 1/2"	D/S-ZS-ZGW20X1/2	25
20 x 3/4"	D/S-ZS-ZGW20X3/4	23

ZŁĄCZKA PROSTA WKRĘTNA GZ



wymiar	kod	szt. w kartonie
16 x 1/2"	D/S-ZS-ZGZ16X1/2	40
16 x 3/4"	D/S-ZS-ZGZ16X3/4	30
20 x 1/2"	D/S-ZS-ZGZ20X1/2	25
20 x 3/4"	D/S-ZS-ZGZ20X3/4	23

KOLANO GW



wymiar	kod	szt. w kartonie
16 x 1/2"	D/S-ZS-KGW16X1/2	25
16 x 3/4"	D/S-ZS-KGW16X3/4	20
20 x 1/2"	D/S-ZS-KGW20X1/2	20
20 x 3/4"	D/S-ZS-KGW20X3/4	15

KOLANO GZ



wymiar	kod	szt. w kartonie
16 x 1/2"	D/S-ZS-KGZ16X1/2	25
16 x 3/4"	D/S-ZS-KGZ16X3/4	24
20 x 1/2"	D/S-ZS-KGZ20X1/2	20
20 x 3/4"	D/S-ZS-KGZ20X3/4	18

KOLANO PROSTE



wymiar	kod	szt. w kartonie
16 x 16	D/S-ZS-KP16X16	25
20 x 20	D/S-ZS-KP20X20	15

KOLANO PRZYŚCIENNE GW



wymiar	kod	szt. w kartonie
16 x 1/2"	D/S-ZS-KPRZ16X1/2	20
20 x 1/2"	D/S-ZS-KPRZ20X1/2	15

TRÓJNIK PROSTY



wymiar	kod	szt. w kartonie
16 x 16 x 16	D/S-ZS-TP16X16X16	17
20 x 20 x 20	D/S-ZS-TP20X20X20	11

TRÓJNIK GZ



wymiar	kod	szt. w kartonie
16 x 1/2" x 16	D/S-ZS-TGZ16X1/2X16	16

TRÓJNIK GW



wymiar	kod	szt. w kartonie
16 x 1/2" x 16	D/S-ZS-TGW16X1/2X16	16
20 x 1/2" x 20	D/S-ZS-TGW20X1/2X20	14
20 x 3/4" x 20	D/S-ZS-TGW20X3/4X20	10

TRÓJNIK REDUKCYJNY



wymiar	kod	szt. w kartonie
20 x 16 x 16	D/S-ZS-TR20X16X16	15
20 x 16 x 20	D/S-ZS-TR20X16X20	13
20 x 20 x 16	D/S-ZS-TR20X20X16	14

ZŁĄCZKA PROSTA ROZBIERALNA



wymiar	kod	szt. w kartonie
16 x 16	D/S-530-ZSP1616	10

KOREK



wymiar	kod	szt. w kartonie
M1/2" x 16X2	SO-1691602-N	10

NYPEŁ REDUKCYJNY



opis	kod	szt. w kartonie
1/2" x 3/4" do przyłącza grzejnikowego i rozdzielacza (do euroconusa) art.217	IC-87217LC06	200

DWUSTRONNY ŁĄCZNIK OBROTOWY

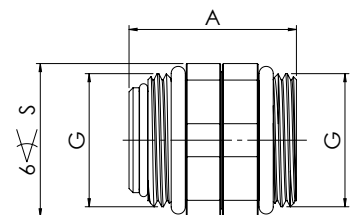

opis	wymiar	kod	G	A [mm]	S [mm]	szt. w opak.	szt. w kartonie
mosiężny GZ/GZ	1"	CA/KG-DLO-ZZ25	1"	41,5	38	12	120

ŁĄCZNIKI DO RUR PE

ŁĄCZNIK DO RUR PEX

T max 95°C
PN 10 bar



wymiary	kod	szt. w opak.	szt. w kartonie
16 x 2,0 x 1/2"	CA/ZG-A-PPEX1/2	1	250

ŁĄCZNIK DO RUR PEX

T max 95°C
PN 10 bar



wymiary	kod	szt. w opak.	szt. w kartonie
16 x 2,0 x 3/4"	D/S-Z-PPEX16X3/4	1	40

ŁĄCZNIK DO RUR PEX

cztery o-ringi
T max 95°C
PN 10 bar

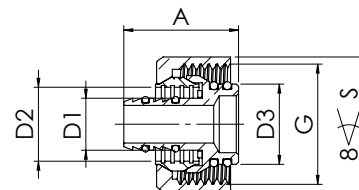
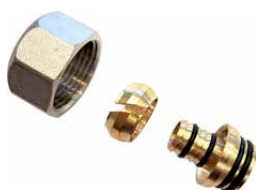

wymiary	kod	G	A [mm]	D1 [mm]	D2 [mm]	D3 [mm]	S [mm]	szt. w opak.	szt. w kartonie
16 x 2,0 x 3/4"	D/S-Z-PPEX-40-16X3/4	3/4"	25,6	11,6	16,5	17,9	30	1	250

ŁĄCZNIK DO RUR PEX

T max 95°C
PN 10 bar



rozmiar	kod	szt. w opak.	szt. w kartonie
16 x 2,0 x 3/4"	IC-81119GH06	1	250
17 x 2,0 x 3/4"	IC-81119BS06	1	250

ŁĄCZNIK DO RUR PEX

cztery o-ringi
T max 95°C
PN 10 bar



rozmiar	kod	szt. w opak.	szt. w kartonie
16 x 2,0 x 3/4"	IC-81101GH06	1	250
20 x 2,0 x 3/4"	IC-81101BQ06	1	250

ROZDZIELACZE ZE STALI NIERDZEWNEJ

ROZDZIELACZ DO C.O.

T max 90°C
PN 10 bar

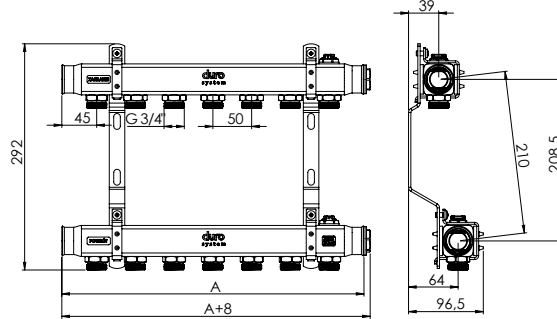

- Kształtowniki profilowane (40 x 41 mm) ze stali nierdzewnej szczotkowanej w gatunku 1.4301 (304), grubość ścianki 1,6 mm,
- króćce przyłączeniowe obiegów grzewczych GZ 3/4" z gniazdem typu eurokonus,
- 2 korki wkrętne GZ 1" nikielowane z uszczelką (kolektory zaślepione jednostronnie)
- 2 uchwyty z wkładkami tłumiącymi,
- 2 odpowietzniki ręczne 1/2",
- belki oznakowane naklejkami powrotu (niebieską) oraz zasilania (czerwoną).

wymiar	kod	ilość sekcji	A szerokość (mm)	wysokość (mm)	głębokość (mm)	rozstaw (mm)
R-2	D/S-RN-CO-2	2	154	290	100	210
R-3	D/S-RN-CO-3	3	204	290	100	210
R-4	D/S-RN-CO-4	4	254	290	100	210
R-5	D/S-RN-CO-5	5	304	290	100	210
R-6	D/S-RN-CO-6	6	354	290	100	210
R-7	D/S-RN-CO-7	7	404	290	100	210
R-8	D/S-RN-CO-8	8	454	290	100	210
R-9	D/S-RN-CO-9	9	504	290	100	210
R-10	D/S-RN-CO-10	10	554	290	100	210
R-11	D/S-RN-CO-11	11	604	290	100	210
R-12	D/S-RN-CO-12	12	654	290	100	210

ROZDZIELACZ DO O.P.

T max 70°C
PN 6 bar

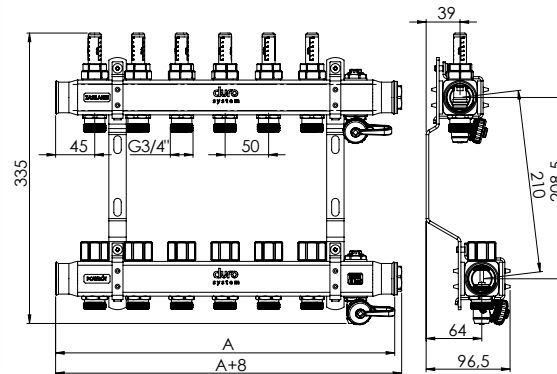

- Kształtowniki profilowane (40 x 41 mm), ze stali nierdzewnej szczotkowanej w gatunku 1.4301 (304), grubość ścianki 1,6 mm,
- króćce przyłączeniowe obiegów grzewczych GZ 3/4" z gniazdem typu eurokonus,
- 2 korki wkrętne GZ 1" nikielowane z uszczelką (kolektory zaślepione jednostronnie),
- przepływomierze 0-3 l/min (zasilanie),
- 2 uchwyty z wkładkami tłumiącymi,
- 2 odpowietzniki ręczne 1/2",
- belki oznakowane naklejkami powrotu (niebieską) oraz zasilania (czerwoną),
- wkładki termostyczne z przyłączem M30x1,5 z pokrętłami regulacyjnymi z tworzywa (powrót),
- zawory spustowe GZ 3/4" posiadające zaślepkę z uszczelką, która służy również do otwierania i zamykania zaworów.

wymiar	kod	ilość sekcji	A szerokość (mm)	wysokość (mm)	głębokość (mm)	rozstaw (mm)
R-2	D/S-RN-OP-2	2	204	350	100	210
R-3	D/S-RN-OP-3	3	254	350	100	210
R-4	D/S-RN-OP-4	4	304	350	100	210
R-5	D/S-RN-OP-5	5	354	350	100	210
R-6	D/S-RN-OP-6	6	404	350	100	210
R-7	D/S-RN-OP-7	7	454	350	100	210
R-8	D/S-RN-OP-8	8	504	350	100	210
R-9	D/S-RN-OP-9	9	554	350	100	210
R-10	D/S-RN-OP-10	10	604	350	100	210
R-11	D/S-RN-OP-11	11	654	350	100	210
R-12	D/S-RN-OP-12	12	704	350	100	210
R-13	D/S-RN-OP-13	13	754	350	100	210
R-14	D/S-RN-OP-14	14	804	350	100	210
R-15	D/S-RN-OP-15	15	854	350	100	210
R-16	D/S-RN-OP-16	16	904	350	100	210

ROZDZIELACZ Z ZAWORAMI REGULACYJNYMI

T pracy 90°C
PN 10 bar

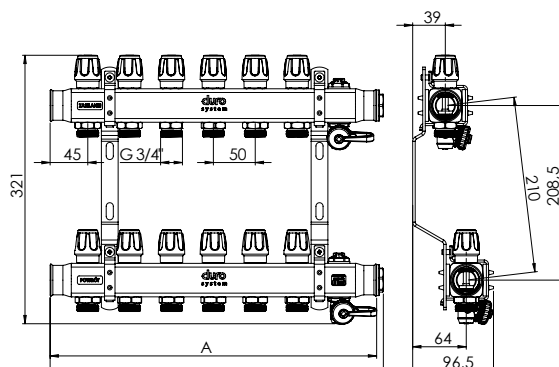

- kształtowniki profilowane (40 x 41 mm) ze stali nierdzewnej szorstkowanej w gatunku 1.4301 (304), grubość ścianki 1,6 mm,
- króćce przyłączeniowe obiegów grzewczych GZ 3/4" z gniazdem typu eurokonus,
- 2 odpowietzniki ręczne 1/2",
- 2 korki wkrętne GZ 1" nikielowane z uszczelką (kolektory zaślepione jednostronnie),
- belki oznakowane naklejkami powrotu (niebieską) oraz zasilania (czerwoną),
- zawory spustowe GZ 3/4", posiadające zaślepkę z uszczelką, która służy również do otwierania i zamykania zaworów,
- zawory regulacyjne z pokrętkami: czerwonymi na kolektorze zasilającym, niebieskimi na kolektorze powrotnym,
- uchwyty kolektorów z wkładkami tłumiącymi drgania.

wymiar	kod	ilość sekcji	A szerokość (mm)	wysokość (mm)	głębokość (mm)	rozstaw (mm)
R-2	D/S-RN-ZR-2	2	204	321	100	210
R-3	D/S-RN-ZR-3	3	254	321	100	210
R-4	D/S-RN-ZR-4	4	304	321	100	210
R-5	D/S-RN-ZR-5	5	354	321	100	210
R-6	D/S-RN-ZR-6	6	404	321	100	210
R-7	D/S-RN-ZR-7	7	454	321	100	210
R-8	D/S-RN-ZR-8	8	504	321	100	210
R-9	D/S-RN-ZR-9	9	554	321	100	210
R-10	D/S-RN-ZR-10	10	604	321	100	210
R-11	D/S-RN-ZR-11	11	654	321	100	210
R-12	D/S-RN-ZR-12	12	704	321	100	210

UKŁADY MIESZAJĄCE - NIERDZEWNE

UMN

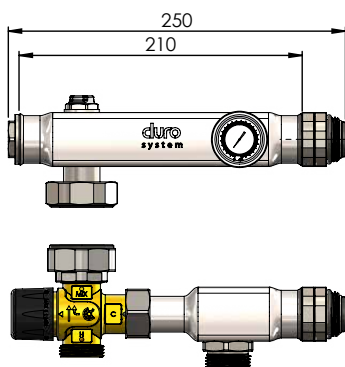

Układ mieszający bez pompy, z zaworem termostatycznym mieszającym trójdrogowym Calido.

T pracy 90°C
PN 10 bar

rodzaj	Kvs	kod
UMN-A	1,6 m³/h	D/S-UMN-A-B/POMPY
UMN-B	3,2 m³/h	D/S-UMN-B-B/POMPY

UMN

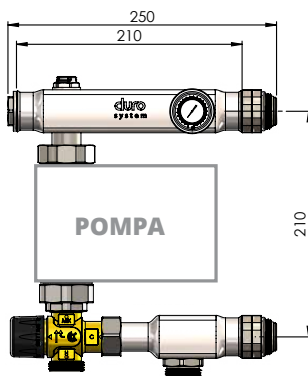

Układ mieszający z pompą elektroniczną Circula Helio 25/60-130 mm z wtyczką, z zaworem termostatycznym mieszającym trójdrogowym Calido.

T pracy 90°C
PN 10 bar

rodzaj	Kvs	kod
UMN-A	1,6 m³/h	D/S-UMN-A-HELIO25/60
UMN-B	3,2 m³/h	D/S-UMN-B-HELIO25/60

UMN

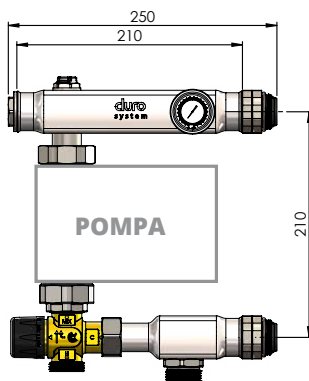

Układ mieszający z pompą elektroniczną Circula Mercurio 25/60-130 mm z wtyczką i przewodem, z zaworem termostatycznym mieszającym trójdrogowym Calido.

T pracy 90°C
PN 10 bar

rodzaj	Kvs	kod
UMN-A	1,6 m ³ /h	D/S-UMN-A-MERC 25/60
UMN-B	3,2 m ³ /h	D/S-UMN-B-MERC 25/60

UMN

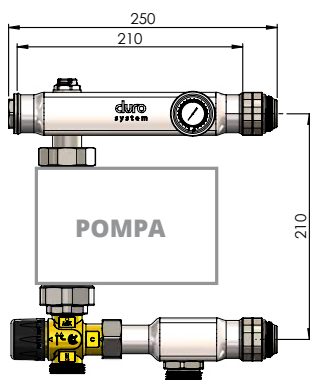

Układ mieszający z pompą elektroniczną Circula Titanio 25/60-130 mm z przewodem zasilającym, z zaworem termostatycznym mieszającym trójdrogowym Calido.

T pracy 90°C
PN 10 bar

rodzaj	Kvs	kod
UMN-A	1,6 m ³ /h	D/S-UMN-A-TITAN 25/60
UMN-B	3,2 m ³ /h	D/S-UMN-B-TITAN 25/60

UKŁADY DWUFUNKCYJNE - NIERDZEWNE

UMND

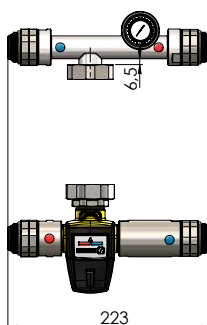

Układ mieszający dwufunkcyjny bez pompy, z zaworem termostatycznym mieszającym trójdrogowym ESBE VTA 552, Kvs=3,2 m³/h.

T pracy 90°C
PN 10 bar

rodzaj	kod
UMND	D/S-UMND-B/POMPY

UMND

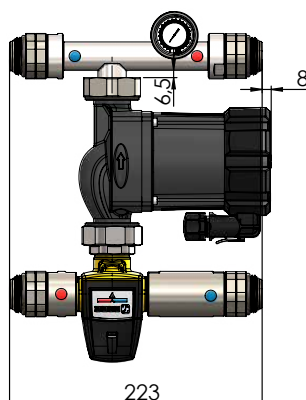

Układ mieszający dwufunkcyjny z pompą elektroniczną Mercurio 25/60-130 mm, z zaworem termostatycznym mieszającym trójdrogowym ESBE VTA 552.

Kvs = 3,2 m³/h
T pracy 90°C
PN 10 bar

rodzaj	kod
UMND	D/S-UMND-MERC

GRUPY POMPOWE

2-SEKCYJNE

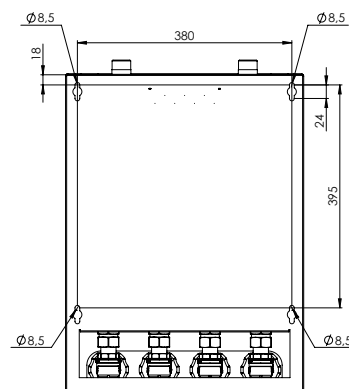
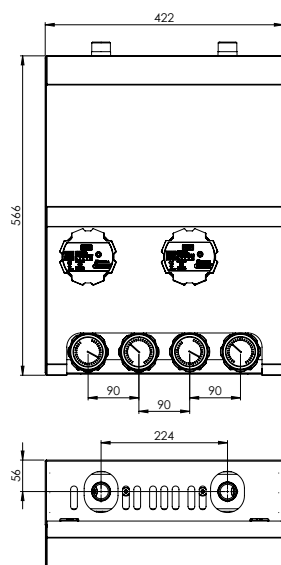

3-SEKCYJNE

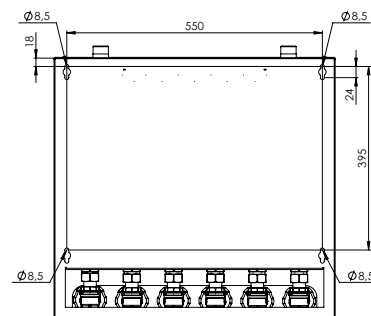
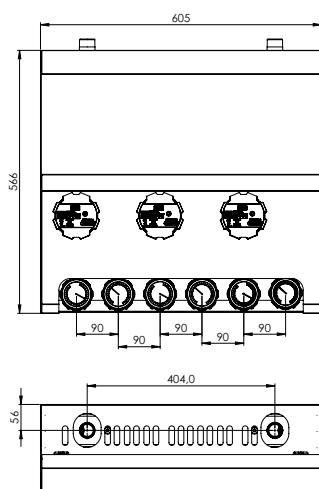

DOSTĘPNE KONFIGURACJE

z trójdrogowym zaworem mieszającym i siłownikiem elektrycznym



przeznaczenie:
ogrzewanie podłogowe,
ogrzewanie strefowe



Pompa Circula
Titanio
25/60-130

lub

Pompa Circula
Titanio
25/80-130

z trójdrogowym zaworem termostatycznym



przeznaczenie:
ogrzewanie podłogowe



Zawór trójdrogowy
termostatyczny
Kvs 1,6 m³/h

lub

Zawór trójdrogowy
termostatyczny
Kvs 3,2 m³/h

Pompa Circula
Titanio
25/60-130

lub

Pompa Circula
Titanio
25/80-130

bezpośrednia
(bez podmieszania)



przeznaczenie:
centralne ogrzewanie



Pompa Circula
Titanio
25/60-130

lub

Pompa Circula
Titanio
25/80-130

SKONFIGURUJ SWOJĄ GRUPĘ POMPOWĄ



konfigurator ON-LINE



<https://arka-instalacje.pl/kalkulator>

SZAFKI INSTALACYJNE DO ROZDZIELACZY

SZAFKI PODTYNKOWE



- Regulowana wysokość w zakresie 530 – 630 mm.
- Regulowana głębokość w zakresie 125 – 170 mm.
- Ocynkowany korpus wykonany z jednego arkusza.
- Ramka oraz pokrywa malowane proszkowo na kolor biały RAL 9003.
- Zamek otwierany „na monetę”.
- Ocynkowane listwy prowadzące do montażu rozdzielacza.
- Wyłamywane żaluzje otworów montażowych.

kod	Ilość sekcji + armatura odcinająca	Ilość sekcji + układ mieszający	szerokość (mm)	wysokość (mm)	Głębokość (mm)
D/S-SIP-01	4	2	490	530-630	125-170
D/S-SIP-02	6	4	590	530-630	125-170
D/S-SIP-03	8	6	690	530-630	125-170
D/S-SIP-04	10	8	790	530-630	125-170
D/S-SIP-05	14	12	990	530-630	125-170
D/S-SIP-06	16	14	1110	530-630	125-170

SZAFKI NATYNKOWE



- Wysokość 580 mm.
- Głębokość 135 mm.
- Demontowana ściana tylna ułatwiająca montaż szafki na ścianie.
- Zamek otwierany „na monetę”.
- Wyłamywane żaluzje otworów montażowych .

kod	Ilość sekcji + armatura odcinająca	Ilość sekcji + układ mieszający	szerokość (mm)	wysokość (mm)	głębokość (mm)
D/S-SIN-01	4	2	490	580	135
D/S-SIN-02	6	4	590	580	135
D/S-SIN-03	8	6	690	580	135
D/S-SIN-04	10	8	790	580	135
D/S-SIN-05	14	12	990	580	135
D/S-SIN-06	16	16	1160	580	135

SZAFKI PODTYNKOWE Z WYSUWANĄ MASKOWNICĄ



- Regulowana wysokość w zakresie 530 – 630 mm.
- Regulowana głębokość w zakresie 125 – 170 mm.
- Wysuwana blenda (maskownica) pozwalająca na zlicowanie szafki z powierzchnią ściany.
- Ocynkowany korpus wykonany z jednego arkusza.
- Ramka, pokrywa oraz maskownica malowana proszkowo na kolor biały RAL 9003.
- Zamek otwierany „na monetę”.
- Ocynkowane listwy prowadzące do montażu rozdzielacza.
- Wyłamywane żaluzje otworów montażowych.

Kod	Ilość sekcji + armatura odcinająca	Ilość sekcji + układ mieszający	Szerokość (mm)	Wysokość (mm)	Głębokość (mm)
D/S-SIP-01B	4	2	490	530-630	125-170
D/S-SIP-02B	6	4	590	530-630	125-170
D/S-SIP-03B	8	6	690	530-630	125-170
D/S-SIP-04B	10	8	790	530-630	125-170
D/S-SIP-05B	14	12	990	530-630	125-170
D/S-SIP-06B	16	14	1110	530-630	125-170

CHEMIA INSTALACYJNA

INHIBITOR KOROZJI DS1

ochrona systemu centralnego ogrzewania



- Hamuje korozję i zapobiega osadzeniu się kamienia w instalacji.
- Zapewnia efektywność energetyczną i wysoką sprawność instalacji.
- Butelka 1l wystarcza na wyczyszczenie instalacji o poj. 250 l wody lub 200m² instalacji ogrzewania podłogowego lub 30 grzejników.



kod	pojemność (litr)	szt. w opak.	szt. w kartonie
D/S-CH-DS1-INHIBITOR	1	1	6

CLEANER DS3

czyszczenie systemu centralnego ogrzewania



- Usuwa szlam, osady i kamień z instalacji.
- Zapewnia efektywność energetyczną i wysoką sprawność instalacji.
- Butelka 1l wystarcza na wyczyszczenie instalacji o poj. 250 l wody lub 200m² instalacji ogrzewania podłogowego lub 30 grzejników.



kod	pojemność (litr)	szt. w opak.	szt. w kartonie
D/S-CH-DS3-CLEANER	1	1	6

6

Pompy





Pompa Mercurio
Circula

- Patent na wynalazek
- Tuleja inspekcyjna umieszczona w osi wału
- Samoodpowietrzająca konstrukcja
- **Serwis 48 h** w domu klienta

POMPY CYRKULACYJNE DO WODY PITNEJ

VI. POMPY

POMPA PLATINO

z programatorem i wbudowanym czujnikiem temperatury

230V~50Hz, IP 44, Tmax 95°C

Klasa F, PN10

W komplecie:
• przewód z wtyczką

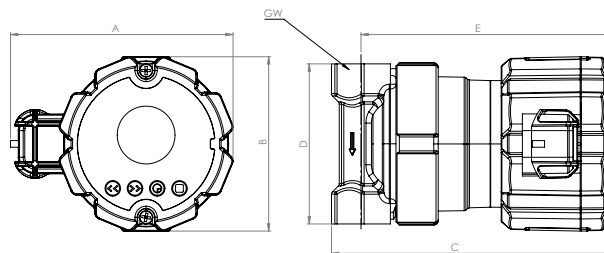

OSZCZĘDNOŚĆ WODY
SERWIS W DOMU KLIENTA
CICHE DZIAŁANIE
OSZCZĘDNOŚĆ ENERGII

rodzaj	kod	szt. w kartonie
15/10	CI-PLATINO 15	8

A	B	C	D	E	GW
100	78	126	72	113	1/2"

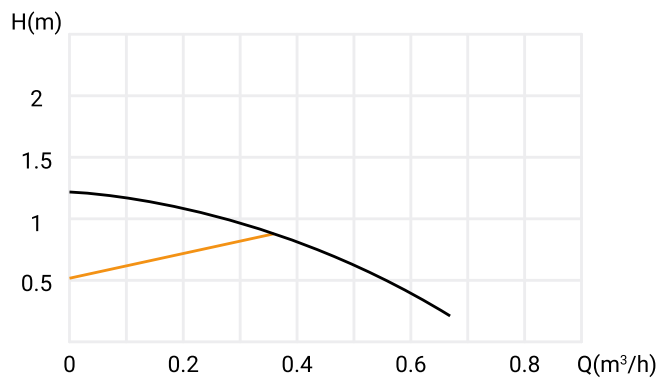

POMPA TORIO

230V~50Hz, IP 44, Tmax 95°C

Klasa F, PN10

W komplecie:
• przewód z wtyczką

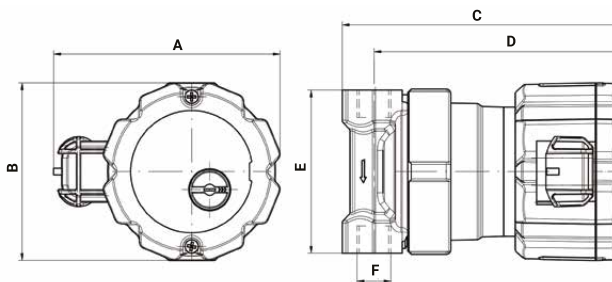

OSZCZĘDNOŚĆ WODY
SERWIS W DOMU KLIENTA
CICHE DZIAŁANIE
OSZCZĘDNOŚĆ ENERGII

rodzaj	kod	szt. w kartonie
15/12	CI-TORIO 15/12	8

A	B	C	D	E	F
100	79	125	111	72	1/2

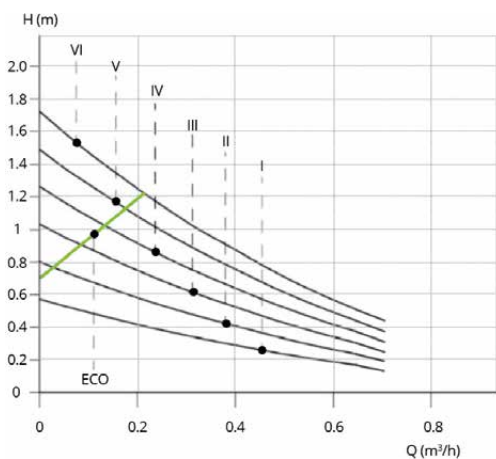

POMPA 3-BIEGOWA

 woda pitna, GLAZE 221
 230V~50Hz, IP 44, TF 110
 Klasa F, PN10

W komplecie:

- półśrubunki
- przewód z wtyczką

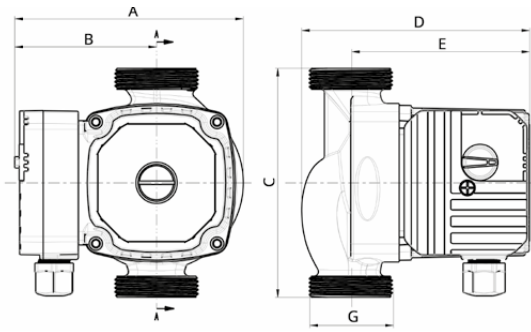

rodzaj	kod	przepływ maksymalny [m³/h]	max. wysokość podnoszenia [m]	długość montażowa (mm)	średnica przyłączeniowa korpusu [cal]	szt. w kartonie	A	B	C	D	E	G
25/40 180	CI-PC25/40-180	2,9	4	180	1 1/2"	8	130	81	180	131	101	1 1/2"
25/60 180	CI-PC25/60-180	3,3	6	180	1 1/2"	8	130	81	180	131	101	1 1/2"
15/60 130	CI-PC15/60-130BPS*	2,9	6	130	1"	8	130	81	130	131	101	1"
15/60 130	CI-PC15/60-130BS**	2,9	6	130	1"	8	130	81	130	131	101	1"
25/60 130	CI-PC25/60-130	3,3	6	130	1 1/2"	8	130	81	130	131	101	1 1/2"
25/60 130	CI-PC25/60-130 BPS*	3,3	6	130	1 1/2"	8	130	81	130	131	101	1 1/2"
25/80 180	CI-PC25/80-180	6,9	8	180	1 1/2"	4	130	81	180	131	101	1 1/2"
32/80 180	CI-PC32/80-180	9,6	8	180	2"	4	130	81	180	131	101	2"

* bez przewodu i półśrubunków ** bez półśrubunków

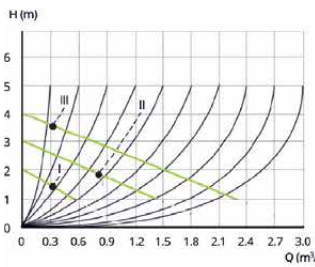
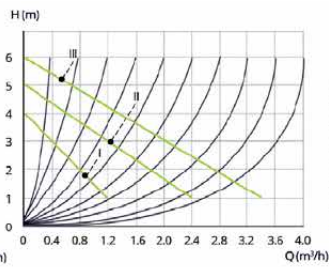
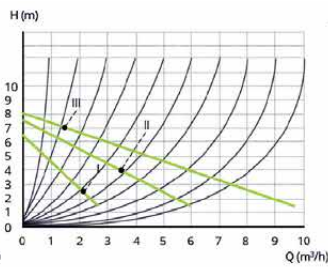
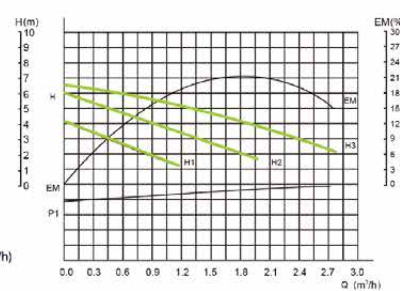
CI-PC 25/40-180

CI-PC 25/60-130, CI-PC 25/60-180

CI-PC 25/80-180, CI-PC 32/80-180

CI-PC 15/60-130

POMPY ELEKTRONICZNE
POMPA MERCURIO

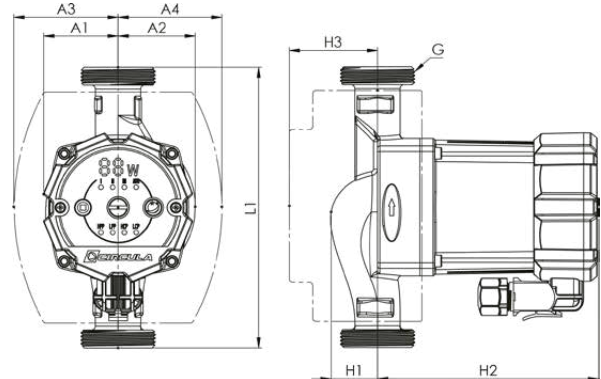
 Tuleja w osi wirnika umożliwia ręczne odpowietrzanie oraz obrót wirnikiem
 230V~50Hz, IP 44, TF 110
 Klasa F, PN10

Współczynnik efektywności energetycznej: EEI ≤ 0,20

W komplecie:

- półśrubunki
- pianka biodegradowalna
- przewód z wtyczką

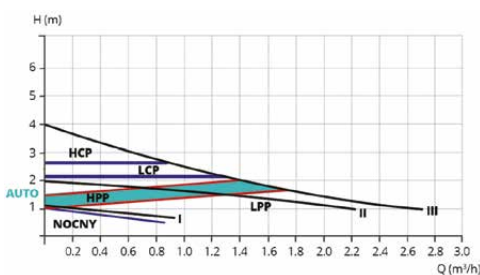
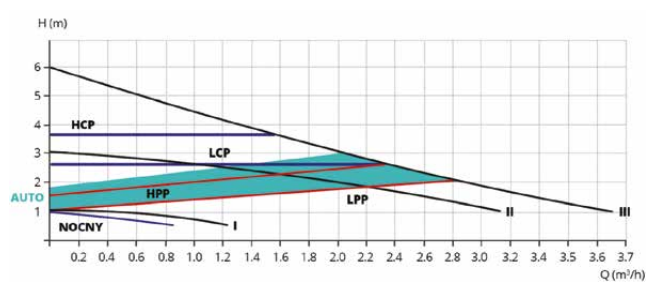

rodzaj	kod	moc [W]	przepływ maksymalny [m³/h]	max. wysokość podnoszenia [m]	długość montażowa (mm)	średnica przyłączeniowa korpusu [cal]	szt. w kartonie	L1	A1	A2	A3	A4	H1	H2	H3	G
25/40 180	CI-PE-MERCURIO 25/40	5-22	2,6	4	180	1 1/2"	8	180	47	49	67	67	30	140	57	1 1/2"
25/60 180	CI-PE-MERCURIO 25/60	5-45	3,6	6	180	1 1/2"	8	180	47	49	67	67	30	140	57	1 1/2"

CI-PE-MERCURIO 25/40

CI-PE-MERCURIO 25/60

POMPA HELIO

230V~50Hz, IP 44, Tmax 95°C

Klasa F, PN10

Współczynnik efektywności energetycznej: EEI ≤0,20

W komplecie:

- przewód z wtyczką kątową
- uszczelki



SERWIS W DOMU KLIENTA



CICHE DZIAŁANIE



OSZCZĘDNOŚĆ ENERGII

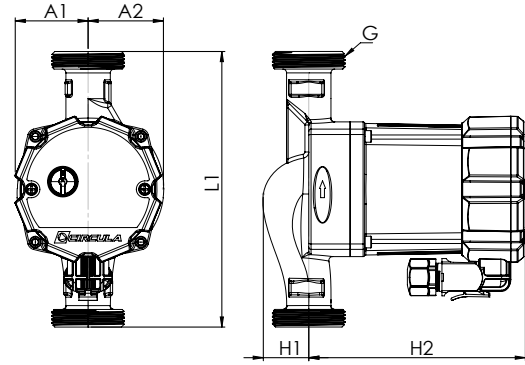

rodzaj	kod	szt. w kartonie
25/60 130	CI-HELIO 25/60-130	8
25/40 180	CI-HELIO 25/40-180	8
25/60 180	CI-HELIO 25/60-180	8

L1	A1	A2	H1	H2	G
130	47	49	30	140	1 1/2
180	47	49	30	140	1 1/2
180	47	49	30	140	1 1/2

H (m) CI-HELIO 25/40-180

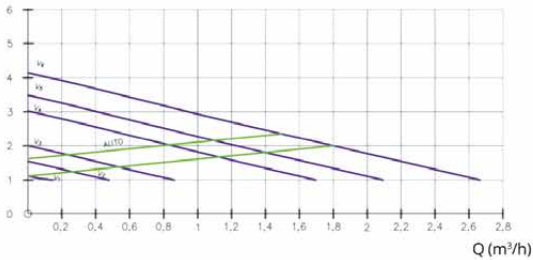

H (m) CI-HELIO 25/60-130, CI-HELIO 25/60-180

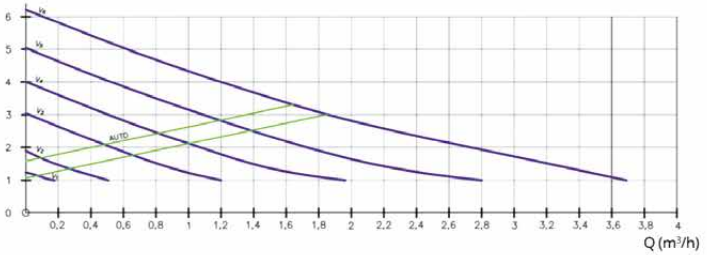

POMPA TITANIO

Funkcja autoodpowietrzania oraz rozruchu silnika

Wposażona w złącze sterowania sygnałem PWM

230V~50Hz, IP 44, TF 95°C
Klasa E, PN10

Współczynnik efektywności energetycznej: EEI ≤0,20

W komplecie:

- przewód z wtyczką
- uszczelki



SERWIS W DOMU



CICHE DZIAŁANIE



OSZCZĘDNOŚĆ ENERGII



AUTOMATYCZNE ODPOWIEDZIANIE

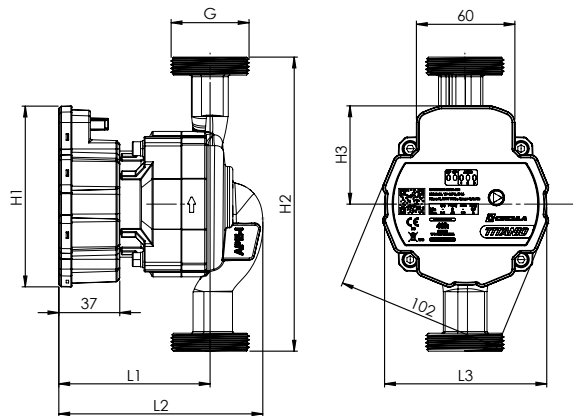

rodzaj	kod	szt. w kartonie
25/40 180	CI-TITANIO 25/40-180	8
25/60 130	CI-TITANIO 25/60-130	8
25/60 180	CI-TITANIO 25/60-180	8
25/80 130	CI-TITANIO 25/80-130	8
25/80 180	CI-TITANIO 25/80-180	8
15/60 130	CI-TITANIO 15/60-130	8
32/80 180	CI-TITANIO 32/80-180	8

L1	L2	L3	H1	H2	H3	G
93	126	99	110	180	60	1 1/2"
93	126	99	110	130	60	1 1/2"
93	126	99	110	180	60	1 1/2"
93	126	99	110	130	60	1 1/2"
93	126	99	110	180	60	1 1/2"
93	126	99	110	130	60	1"
93	126	99	110	180	60	2"

CI-TITANIO 25/40

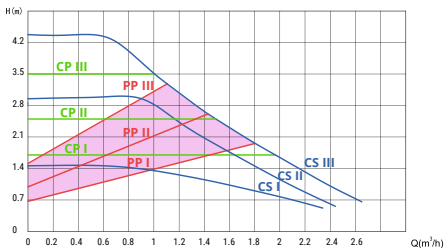

CI-TITANIO 25/60, CI-TITANIO 15/60

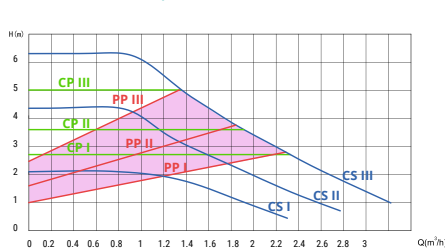

CI-TITANIO 25/80, CI-TITANIO 32/80

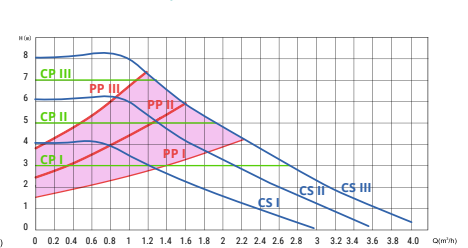

- **PP** (krzywa proporcjonalnego ciśnienia)
- **CP** (krzywa stałego ciśnienia)
- **CS** (krzywa stałych obrotów)
- **AUTO**

POMPA SELENIO

Funkcja autoodpowietrzania oraz rozruchu silnika

 230V~50Hz, IP 44, TF 110°C
 Klasa F, PN10

Współczynnik efektywności energetycznej: EEI ≤0,23

W komplecie:

- półśrubunki
- przewód z wtyczką

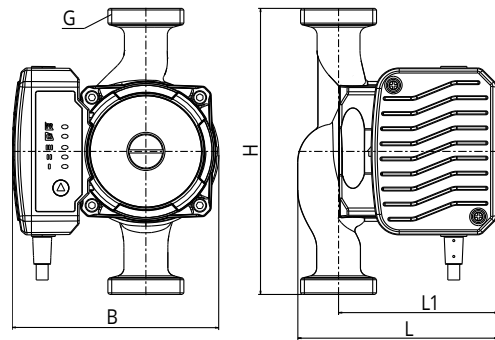

 SERWIS
W DOMU
KLIENTA

 CICHE
ODZIAŁANIE

 OSZCZĘDNOŚĆ
ENERGII

 AUTOMATYCZNE
ODPOWIE-
TRZANIE

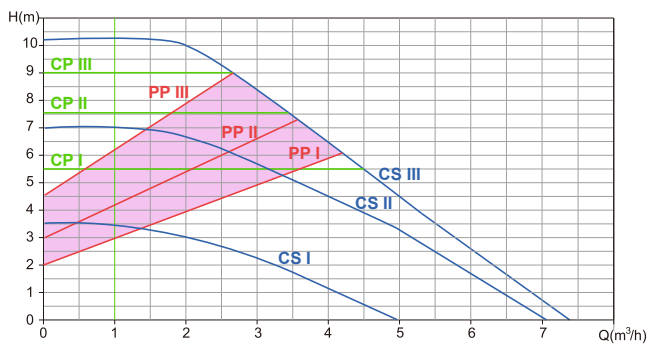
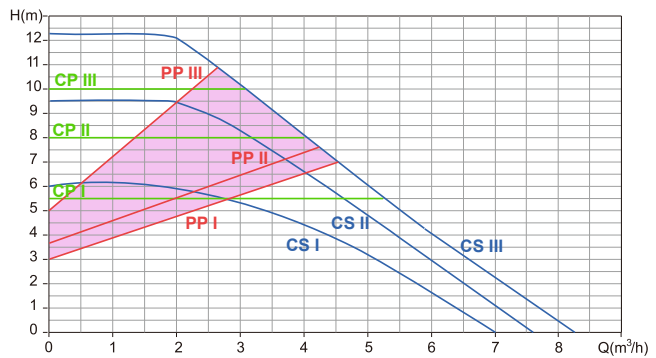
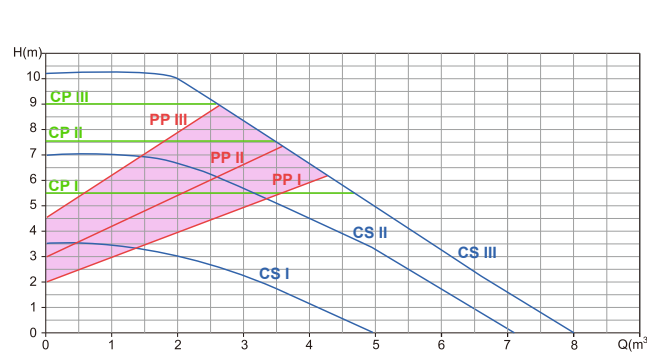
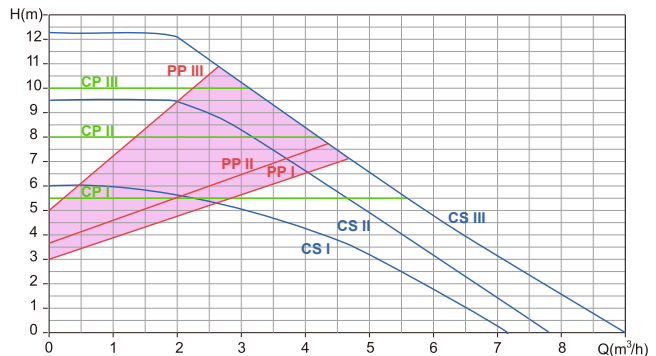
rodzaj	kod	moc [W]	przepływ maksymalny [m ³ /h]	max. wysokość podnoszenia [m]	średnica przyłączeniowa korpusu [cal]	szt. w kartonie	L	L1	H	B	G
25/100 180	CI-SELEN 25/100-180	140	7,5	0 - 10	1 1/2"	8	130	95	180	143	1 1/2"
32/100 180	CI-SELEN 32/100-180	140	8	0 - 10	2"	8	130	95	180	143	2"
25/120 180	CI-SELEN 25/120-180	180	8,5	0 - 12	1 1/2"	8	130	95	180	143	1 1/2"
32/120 180	CI-SELEN 32/120-180	180	9	0 - 12	2"	8	130	95	180	143	2"

CI-SELEN 25/100-180

CI-SELEN 25/120-180

CI-SELEN 32/100-180

CI-SELEN 32/120-180

■ **PP** (krzywa proporcjonalnego ciśnienia)
■ **CP** (krzywa stałego ciśnienia)
■ **CS** (krzywa stałych obrotów)
■ **AUTO**

POMPA GALIO

Funkcja autoodpowietrzania oraz rozruchu silnika

Wyświetlacz LED

230V-50Hz, IP 44, TF 95°C
Klasa E, PN10

Współczynnik efektywności energetycznej: EEL ≤0,20

W komplecie:

- półśrubunki
- przewód z wtyczką

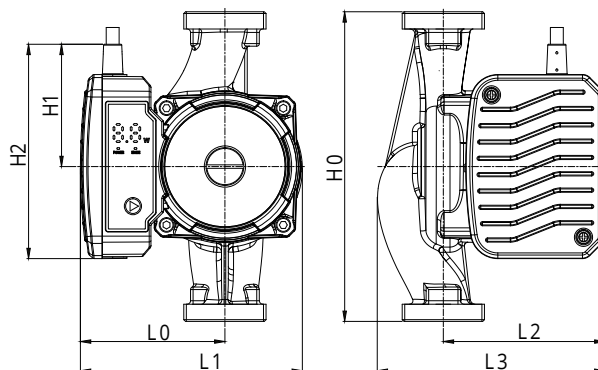

rodzaj	kod	moc [W]	przepływ maksymalny [m³/h]	max. wysokość podnoszenia [m]	średnica przyłączeniowa korpusu [cal]	szt. w kartonie	L0	L1	L2	L3	H0	H1	H2
25/80-130BS	CI-GALIO 25/80-130BS	80	5	0,3-8	1 1/2"	8	84	130	104	127	130	71	125
25/80-180	CI-GALIO 25/80-180	80	5	0,3-8	1 1/2"	8	84	130	94	132	180	71	125
32/80-180	CI-GALIO 32/80-180	80	6	0,3-8	2"	8	84	130	94	132	180	71	125

CI-GALIO 25/80-180, CI-GALIO 25/80-130BS

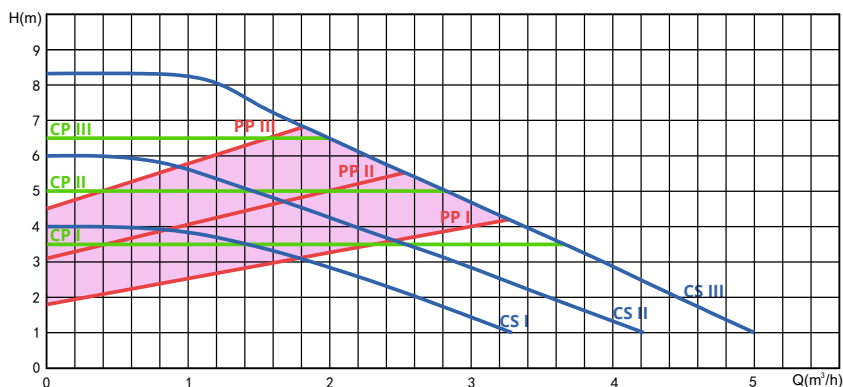

- PP** (krzywa proporcjonalnego ciśnienia)
- CP** (krzywa stałego ciśnienia)
- CS** (krzywa stałych obrotów)
- AUTO**

CI-GALIO 32/80-180

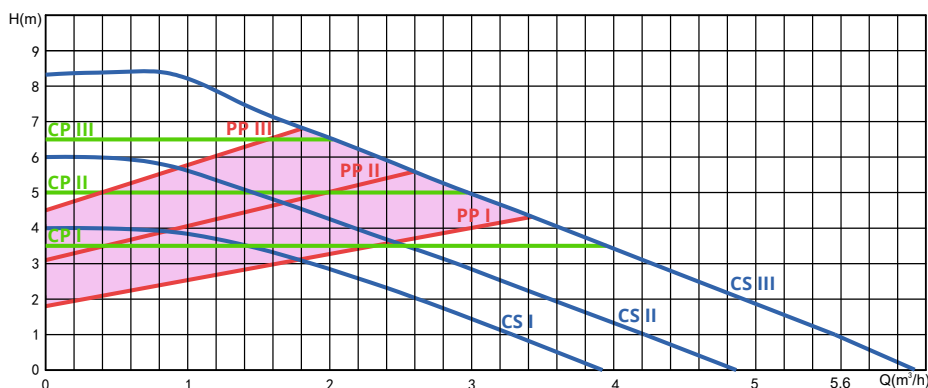

- PP** (krzywa proporcjonalnego ciśnienia)
- CP** (krzywa stałego ciśnienia)
- CS** (krzywa stałych obrotów)
- AUTO**

WSPARCIE SERWISOWE

INFOLINIA SERWISOWA

-  **889 808 808**
-  **(94)3462768**
-  **serwis@arka-instalacje.pl**

SERWIS 48H W DOMU KLIENTA

Zapewniamy serwis pomp w domu klienta w przypadku awarii lub konieczności wymiany gwarancyjnej pompy. Współpracujemy z kilkudziesięcioma serwisantami na terenie całego kraju. W ciągu 48 godzin od otrzymania zgłoszenia serwisowego zostają podjęte działania polegające na ustaleniu sposobu załatwienia reklamacji, wysłaniu pompy zastępczej lub umówienie serwisu zewnętrznego.



ASP - AUTORYZOWANY SERWIS POMP

Posiadamy ponad 100 **Autoryzowanych Serwisów Pomp** u naszych klientów w całej Polsce. Zadaniem ASP jest wymiana w punkcie serwisowym uszkodzonej pompy na pompę zastępczą, po przeprowadzeniu wstępnej weryfikacji pompy.



7

Baterie





Bateria umywalkowa
stożąca seria Acero
Duro

- Stal nierdzewna szczotkowana
- Dwustopniowa głowica
- Nanopowłoka
- Napowietrzacz antykamienny
- Oszczędność wody
- 5 lat **gwarancji**

SERIA ACERO

SERIA ACERO



5 LAT GWARANCJI

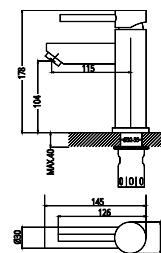

kod	opis	sztuk w kartonie
D/B-17.01BK	bateria umywalkowa, stojąca, głowica Ø35	12

SERIA ACERO



5 LAT GWARANCJI

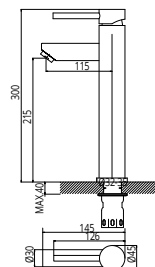

kod	opis	sztuk w kartonie
D/B-17.11BK	bateria umywalkowa, stojąca, wysoka, głowica Ø35	12

SERIA ACERO



5 LAT GWARANCJI

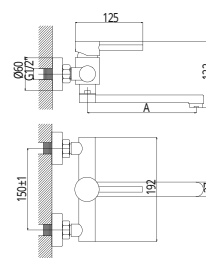

kod	opis	wymiary	sztuk w kartonie
		A (mm)	
D/B-17.04-15	bateria umywalkowa, ścienna, z ruchomą wylewką dł. 15 cm	150	12
D/B-17.04-20	bateria zlewozmywakowa, ścienna, z ruchomą wylewką dł. 20 cm	200	12
D/B-17.04-25	bateria zlewozmywakowa, ścienna, z ruchomą wylewką dł. 25 cm	250	12

SERIA ACERO



5 LAT GWARANCJI

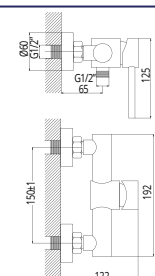

kod	opis	sztuk w kartonie
D/B-17.06W	bateria natryskowa, ścienna, z kompletem natryskowym, z uchwytem pionowym, głowica Ø35	12

SERIA ACERO



5 LAT GWARANCJI

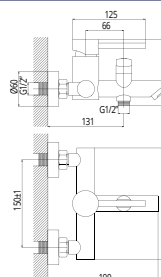

kod	opis	sztuk w kartonie
D/B-17.07	bateria wannowa, ścienna, z kompletem natryskowym, głowica Ø35	8

SERIA ACERO

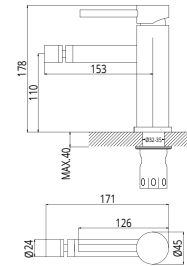
5
LAT
GWARANCJI

kod	opis	sztuk w kartonie
D/B-17.08	bateria bidetowa, stojąca, głowica Ø35	12

SERIA ACERO

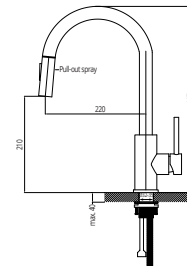
5
LAT
GWARANCJI

kod	opis	sztuk w kartonie
D/B-17.09	bateria zlewozmywakowa, stojąca, z wyciąganą i ruchomą wylewką i dodatkowym regulatorem strumienia, głowica Ø35	8

SERIA ACERO

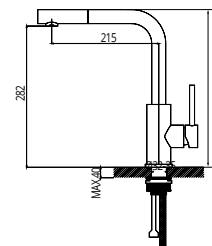
5
LAT
GWARANCJI

kod	opis	sztuk w kartonie
D/B-17.09KW	bateria zlewozmywakowa, stojąca, kątowna z wyciąganą i ruchomą wylewką, głowica Ø35	8

SERIA ACERO

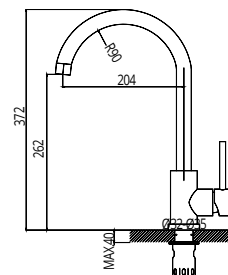
5
LAT
GWARANCJI

kod	opis	sztuk w kartonie
D/B-17.10	bateria zlewozmywakowa, stojąca, rurowa, z ruchomą wylewką, głowica Ø35	10

SERIA ACERO

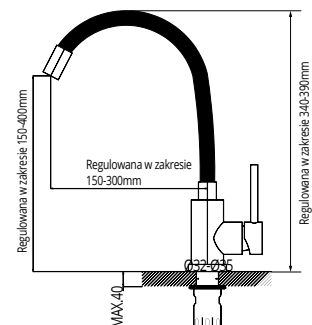
5
LAT
GWARANCJI

kod	opis	sztuk w kartonie
D/B-17.10EW	bateria zlewozmywakowa, stojąca, rurowa z elastyczną i ruchomą wylewką, głowica Ø35	10

SERIA OMBRA

SERIA OMBRA

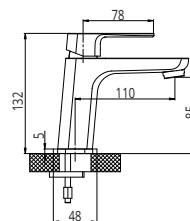

NAPOWIETRZACZ ANTYKAMIENNY OSZCZĘDNOŚĆ WODY SERWIS W DOMU KLIENTA



kod	opis	sztuk w kartonie
D/B-18.01BK	bateria umywalkowa, stojąca, czarny mat, głowica Ø25	10

SERIA OMBRA

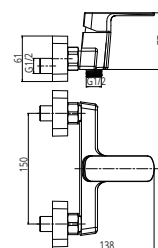

SERWIS W DOMU KLIENTA KRZYWKI INOX



kod	opis	sztuk w kartonie
D/B-18.06	bateria natryskowa, ścienna, z kompletem natryskowym, czarny mat, głowica Ø25	8

SERIA OMBRA

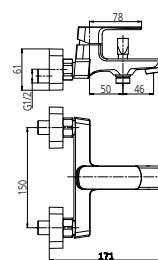

NAPOWIETRZACZ ANTYKAMIENNY OSZCZĘDNOŚĆ WODY SERWIS W DOMU KLIENTA KRZYWKI INOX



kod	opis	sztuk w kartonie
D/B-18.07	bateria wannowa, ścienna, z kompletem natryskowym, czarny mat, głowica Ø25	8

SERIA OMBRA

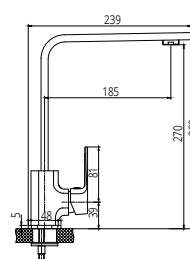

NAPOWIETRZACZ ANTYKAMIENNY OSZCZĘDNOŚĆ WODY SERWIS W DOMU KLIENTA



kod	opis	sztuk w kartonie
D/B-18.10	bateria zlewozmywakowa, stojąca, kątowna, czarny mat, głowica Ø25	12

SERIA ALISO
SERIA ALISO

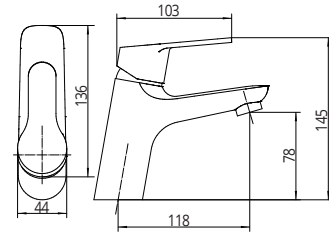
5
LAT
GWARANCJI

kod	opis	sztuk w kartonie
D/B-20.01BK	bateria umywalkowa, stojąca, głowica Ø35	10

SERIA ALISO

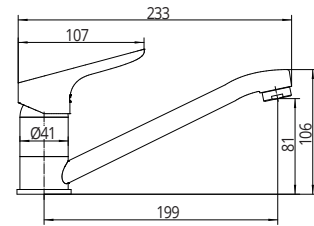
5
LAT
GWARANCJI

kod	opis	sztuk w kartonie
D/B-20.03	bateria zlewozmywakowa, stojąca, z ruchomą wylewką, głowica Ø35	10

SERIA ALISO

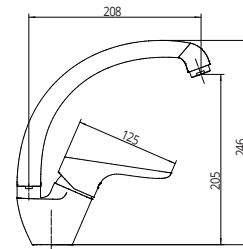
5
LAT
GWARANCJI

kod	opis	sztuk w kartonie
D/B-20.05	bateria zlewozmywakowa, stojąca, skośna, z ruchomą wylewką, głowica Ø35	12

SERIA ALISO

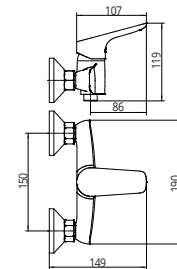
5
LAT
GWARANCJI

kod	opis	sztuk w kartonie
D/B-20.06	bateria natryskowa, ścienna, z kompletem natryskowym, głowica Ø35	12

SERIA ALISO

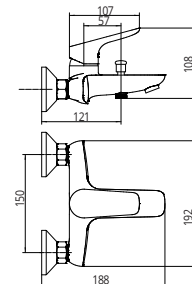
5
LAT
GWARANCJI

kod	opis	sztuk w kartonie
D/B-20.07	bateria wannowa, ścienna, z kompletem natryskowym, głowica Ø35	12

SERIA NUBO

SERIA NUBO

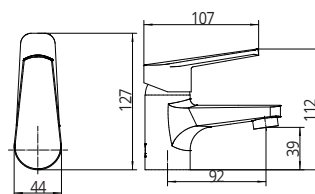

kod	opis	sztuk w kartonie
D/B-21.01BK	bateria umywalkowa, stojąca, głowica Ø35	12

SERIA NUBO

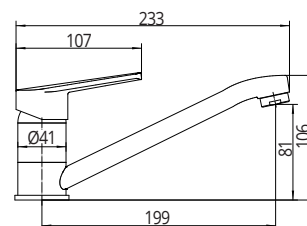

kod	opis	sztuk w kartonie
D/B-21.03	bateria zlewozmywakowa, stojąca, z ruchomą wylewką, głowica Ø35	12

SERIA NUBO

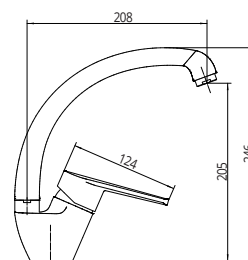

kod	opis	sztuk w kartonie
D/B-21.05	bateria zlewozmywakowa, stojąca, skośna, z ruchomą wylewką, głowica Ø35	12

SERIA NUBO

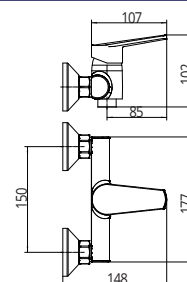

kod	opis	sztuk w kartonie
D/B-21.06	bateria natryskowa, ścienna, z kompletem natryskowym, głowica Ø35	12

SERIA NUBO

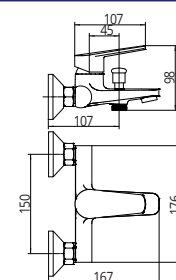

kod	opis	sztuk w kartonie
D/B-21.07	bateria wannowa, ścienna, z kompletem natryskowym, głowica Ø35	12

SERIA ZAFIRO

SERIA ZAFIRO

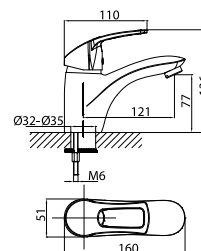
 5
LAT
GWARANCJI

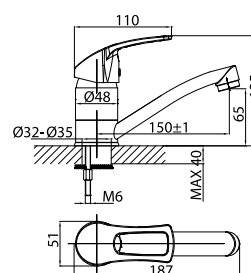

kod	opis	sztuk w kartonie
D/B-09.01	bateria umywalkowa, stojąca, z korkiem automatycznym, głowica Ø40	12
D/B-09.01BK	bateria umywalkowa, stojąca	12

SERIA ZAFIRO

 5
LAT
GWARANCJI

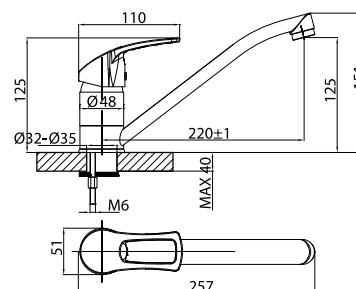

kod	opis	sztuk w kartonie
D/B-09.02	bateria umywalkowa mini, stojąca, z ruchomą wylewką, głowica Ø40	12

SERIA ZAFIRO

 5
LAT
GWARANCJI

kod	opis	sztuk w kartonie
D/B-09.03	bateria zlewozmywakowa, stojąca, z ruchomą wylewką, głowica Ø40	12

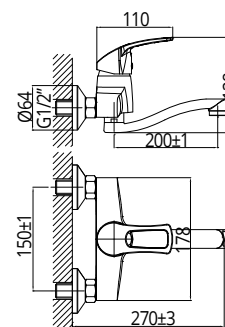
SERIA ZAFIRO



 5
LAT
GWARANCJI

kod	opis	sztuk w kartonie
D/B-09.04-15	bateria umywalkowa, ścienna, z ruchomą wylewką dł. 15 cm, głowica Ø40	12

SERIA ZAFIRO

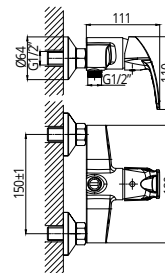

5 LAT GWARANCJI



kod	opis	sztuk w kartonie
D/B-09.06-W	bateria natryskowa, ścienna, z kompletem natryskowym, z uchwytem pionowym, głowica Ø40	12

SERIA ZAFIRO



5 LAT GWARANCJI

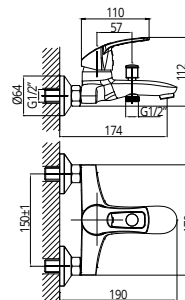

kod	opis	sztuk w kartonie
D/B-09.07	bateria wannowa, ścienna, z kompletem natryskowym, głowica Ø40	12

SERIA PRISMA

SERIA PRISMA



5 LAT GWARANCJI

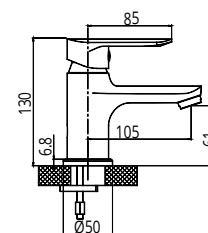

kod	opis	sztuk w kartonie
D/B-15.01BK	bateria umywalkowa, stojąca, głowica Ø35	10

SERIA PRISMA



5 LAT GWARANCJI

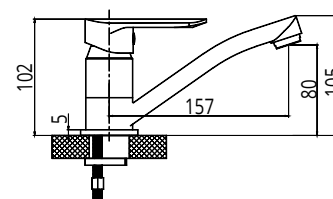

kod	opis	sztuk w kartonie
D/B-15.02	bateria umywalkowa mini, stojąca, z ruchomą wylewką, głowica Ø35	10

SERIA PRISMA



5 LAT GWARANCJI

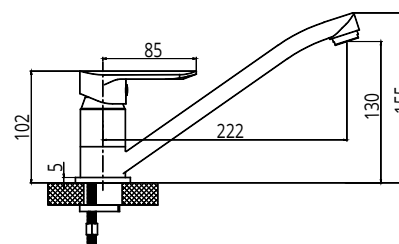

kod	opis	sztuk w kartonie
D/B-15.03	bateria zlewozmywakowa, stojąca, z ruchomą wylewką, głowica Ø35	10

SERIA PRISMA

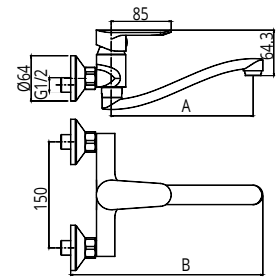
5
LAT
GWARANCJI

kod	opis	wymiary		sztuk w kartonie
		A (mm)	B (mm)	
D/B-15.04-15	bateria umywalkowa, ścienna, z ruchomą wylewką dł. 15 cm, głowica Ø35	150	222	10
D/B-15.04-20	bateria zlewozmywakowa, ścienna, z ruchomą wylewką dł. 20 cm, głowica Ø35	200	272	10
D/B-15.04-25	bateria zlewozmywakowa, ścienna, z ruchomą wylewką dł. 25 cm, głowica Ø35	250	322	10

SERIA PRISMA

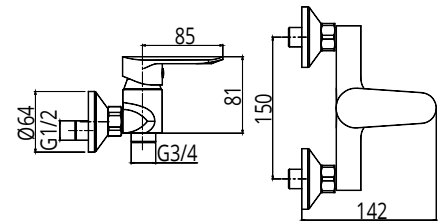
5
LAT
GWARANCJI

kod	opis	sztuk w kartonie
D/B-15.06	bateria natryskowa, ścienna, z kompletem natryskowym, głowica Ø35	8

SERIA PRISMA

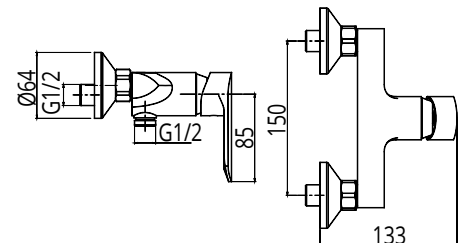
5
LAT
GWARANCJI

kod	opis	sztuk w kartonie
D/B-15.06-W	bateria natryskowa, ścienna, z kompletem natryskowym, z uchwytem pionowym, głowica Ø35	8

SERIA PRISMA

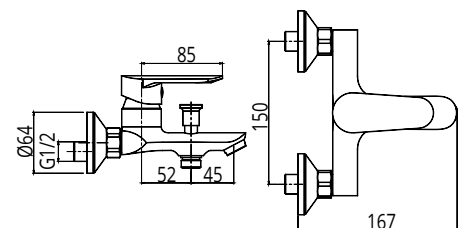
5
LAT
GWARANCJI

kod	opis	sztuk w kartonie
D/B-15.07	bateria wannowa, ścienna, z kompletem natryskowym, głowica Ø35	8

SERIA PRISMA

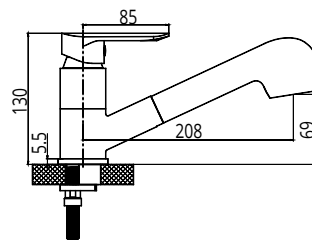

DMUSTOPNIOWA GŁOWICA
 NAPONIETRZACZ ANTYKAMIEŃNY
 OSZCZĘDNOŚĆ WODY
 SERWIS W DOMU KLIENTA
 PRZEŁĄCZNIK STRUMIENIA

5 LAT GWARANCJI

kod	opis	sztuk w kartonie
D/B-15.09	bateria zlewozmywakowa, stojąca, z wyciąganą wylewką i przełącznikiem strumienia, głowica Ø35	10

SERIA PRISMA

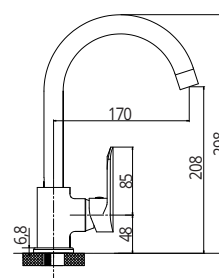

DMUSTOPNIOWA GŁOWICA
 NAPONIETRZACZ ANTYKAMIEŃNY
 OSZCZĘDNOŚĆ WODY
 SERWIS W DOMU KLIENTA

5 LAT GWARANCJI

kod	opis	sztuk w kartonie
D/B-15.10	bateria zlewozmywakowa, stojąca, rurowa, z ruchomą wylewką, głowica Ø35	10

SERIA BALA

SERIA BALA

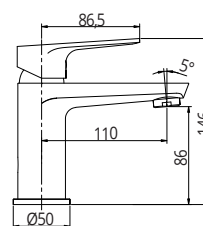

NAPONIETRZACZ ANTYKAMIEŃNY
 OSZCZĘDNOŚĆ WODY
 SERWIS W DOMU KLIENTA

5 LAT GWARANCJI

kod	opis	sztuk w kartonie
D/B-16.01BKD	bateria umywalkowa, stojąca, głowica Ø35	10

SERIA BALA

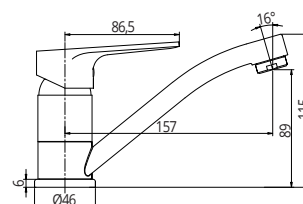

NAPONIETRZACZ ANTYKAMIEŃNY
 OSZCZĘDNOŚĆ WODY
 SERWIS W DOMU KLIENTA

5 LAT GWARANCJI

kod	opis	sztuk w kartonie
D/B-16.02D	bateria umywalkowa mini, stojąca, z ruchomą wylewką, głowica Ø35	10

SERIA BALA

 NAPOWIETRZACZ ANTYKAMIENNY
 OSZCZĘDNOŚĆ WODY
 SERWIS W DOMU KLIENTA

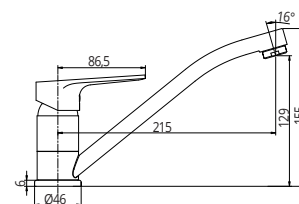
5
LAT
GWARANCJI

kod	opis	sztuk w kartonie
D/B-16.03D	bateria zlewozmywakowa, stojąca, z ruchomą wylewką, głowica Ø35	10

SERIA BALA

 NAPOWIETRZACZ ANTYKAMIENNY
 OSZCZĘDNOŚĆ WODY
 SERWIS W DOMU KLIENTA
 KRZYWKI INOX

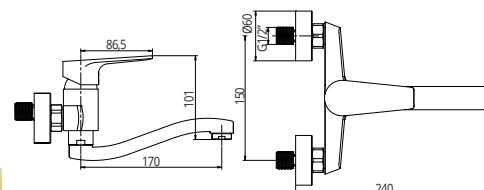
5
LAT
GWARANCJI

kod	opis	sztuk w kartonie
D/B-16.04-15D	bateria umywalkowa, ścienna, z ruchomą wylewką dł. 15 cm, głowica Ø35	10

SERIA BALA

 NAPOWIETRZACZ ANTYKAMIENNY
 OSZCZĘDNOŚĆ WODY
 SERWIS W DOMU KLIENTA
 KRZYWKI INOX

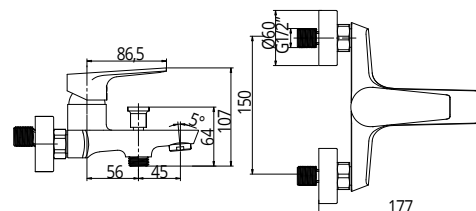
5
LAT
GWARANCJI

kod	opis	sztuk w kartonie
D/B-16.07D	bateria wannowa, ścienna, z kompletem natryskowym, głowica Ø35	8

SERIA NEGRO
SERIA NEGRO

 DWUSTOPNIOWA GŁOWICA
 NAPOWIETRZACZ ANTYKAMIENNY
 OSZCZĘDNOŚĆ WODY
 SERWIS W DOMU KLIENTA

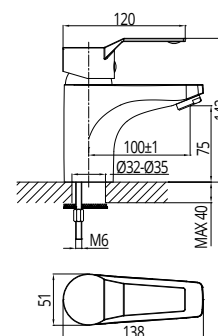
5
LAT
GWARANCJI

kod	opis	sztuk w kartonie
D/B-02.01	bateria umywalkowa, stojąca, z korkiem automatycznym, głowica Ø40	12
D/B-02.01BK	bateria umywalkowa, stojąca, głowica Ø40	12

SERIA NEGRO

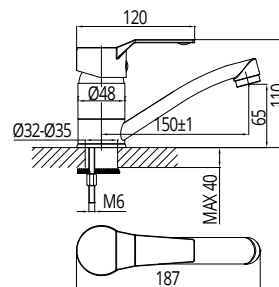

DWUSTOPNIOWA GŁOWICA
NAPOWIETRZACZ ANTYKAMIEŃNY
OSZCZĘDNOŚĆ WODY
SERWIS W DOMU KLIENTA

5 LAT GWARANCJI

kod	opis	sztuk w kartonie
D/B-02.02	bateria umywalkowa mini, stojąca, z ruchomą wylewką, głowica Ø40	12

SERIA NEGRO

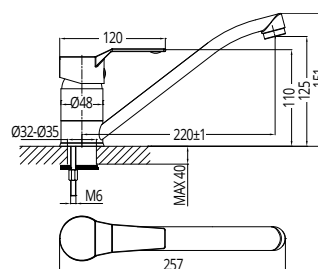

DWUSTOPNIOWA GŁOWICA
NAPOWIETRZACZ ANTYKAMIEŃNY
OSZCZĘDNOŚĆ WODY
SERWIS W DOMU KLIENTA

5 LAT GWARANCJI

kod	opis	sztuk w kartonie
D/B-02.03	bateria zlewozmykowa, stojąca, z ruchomą wylewką, głowica Ø40	12

SERIA NEGRO

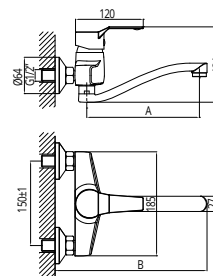

DWUSTOPNIOWA GŁOWICA
NAPOWIETRZACZ ANTYKAMIEŃNY
OSZCZĘDNOŚĆ WODY
SERWIS W DOMU KLIENTA
KRZYWKI INOX

5 LAT GWARANCJI

kod	opis	wymiary		sztuk w kartonie
		A (mm)	B (mm)	
D/B-02.04-15	bateria umywalkowa, ścienna, z ruchomą wylewką dł. 15 cm, głowica Ø40	150	220	12
D/B-02.04-20	bateria zlewozmykowa, ścienna, z ruchomą wylewką dł. 20 cm, głowica Ø40	200	270	12
D/B-02.04-25	bateria zlewozmykowa, ścienna, z ruchomą wylewką dł. 25 cm, głowica Ø40	250	320	12

SERIA NEGRO

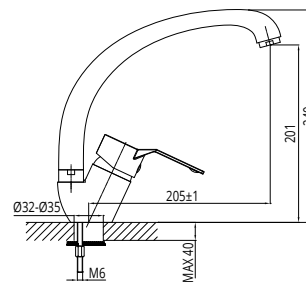

DWUSTOPNIOWA GŁOWICA
NAPOWIETRZACZ ANTYKAMIEŃNY
OSZCZĘDNOŚĆ WODY
SERWIS W DOMU KLIENTA

5 LAT GWARANCJI

kod	opis	sztuk w kartonie
D/B-02.05	bateria zlewozmykowa, stojąca, skośna, z ruchomą wylewką, głowica Ø40	12

SERIA NEGRO

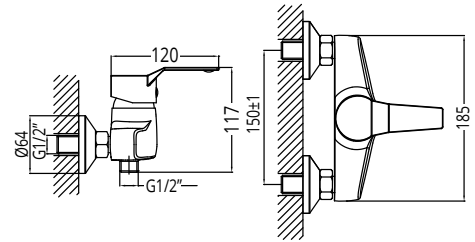
5
LAT
GWARANCJI

kod	opis	sztuk w kartonie
D/B-02.06	bateria natryskowa, ścienna, z kompletem natryskowym, głowica Ø40	12

SERIA NEGRO

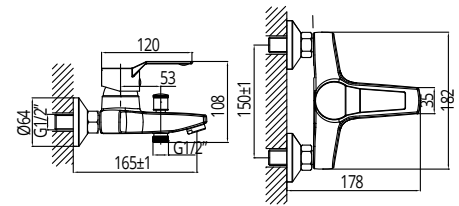
5
LAT
GWARANCJI

kod	opis	sztuk w kartonie
D/B-02.07	bateria wannowa, ścienna, z kompletem natryskowym, głowica Ø40	8

SERIA NEGRO

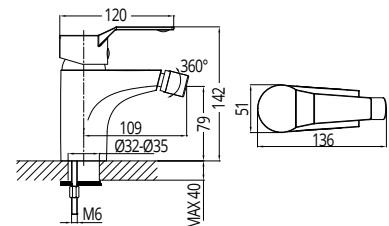
5
LAT
GWARANCJI

kod	opis	sztuk w kartonie
D/B-02.08	bateria bidetowa, stojąca, głowica Ø40	16

SERIA NEGRO

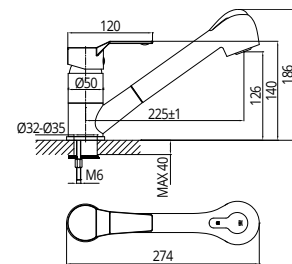
5
LAT
GWARANCJI

kod	opis	sztuk w kartonie
D/B-02.09	bateria zlewozmywakowa, stojąca, z wyciąganą wylewką i przelącznikiem strumienia, głowica Ø40	12

SERIA NEGRO

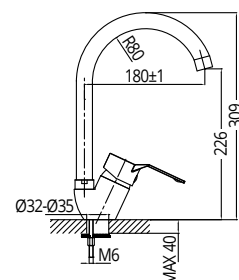
5
LAT
GWARANCJI

kod	opis	sztuk w kartonie
D/B-02.10	bateria zlewozmywakowa, rurowa, stojąca z ruchomą wylewką, głowica Ø40	12

SERIA AZUL

SERIA AZUL

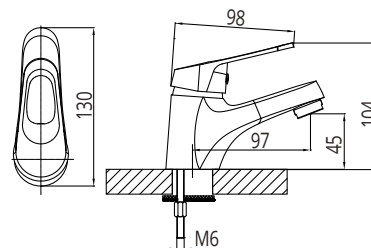

5 LAT GWARANCJI



kod	opis	sztuk w kartonie
D/B-04.01	bateria umywalkowa, stojąca, z korkiem automatycznym, głowica Ø35	12

SERIA AZUL

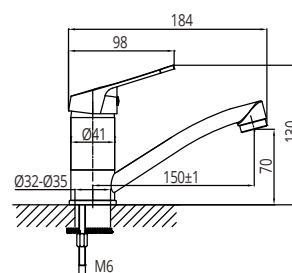

5 LAT GWARANCJI



kod	opis	sztuk w kartonie
D/B-04.02	bateria umywalkowa mini, stojąca, z ruchomą wylewką, głowica Ø35	12

SERIA AZUL

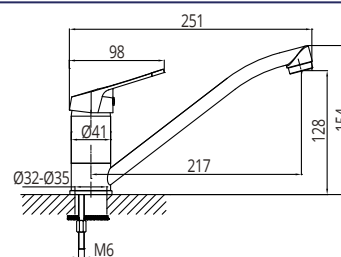

5 LAT GWARANCJI



kod	opis	sztuk w kartonie
D/B-04.03	bateria zlewozmywakowa, stojąca, z ruchomą wylewką, głowica Ø35	12

SERIA AZUL

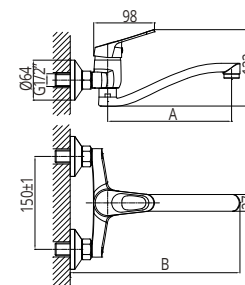

5 LAT GWARANCJI

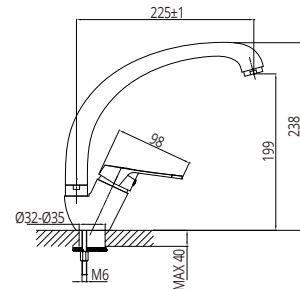

kod	opis	wymiary		sztuk w kartonie
		A (mm)	B (mm)	
D/B-04.04-15	bateria umywalkowa, ścienna, z ruchomą wylewką dł. 15 cm, głowica Ø35	150	224	12
D/B-04.04-20	bateria zlewozmywakowa, ścienna, z ruchomą wylewką dł. 20 cm, głowica Ø35	200	274	12
D/B-04.04-25	bateria zlewozmywakowa, ścienna, z ruchomą wylewką dł. 25 cm, głowica Ø35	250	324	12

SERIA AZUL

kod	opis	sztuk w kartonie
D/B-04.05	bateria zlewozmywakowa, stojąca, skośna, z ruchomą wylewką, głowica Ø35	12

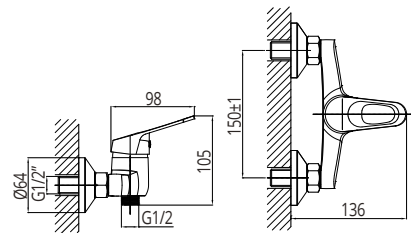
SERIA AZUL

kod	opis	sztuk w kartonie
D/B-04.06	bateria natryskowa, ścienna, z kompletem natryskowym, głowica Ø35	12

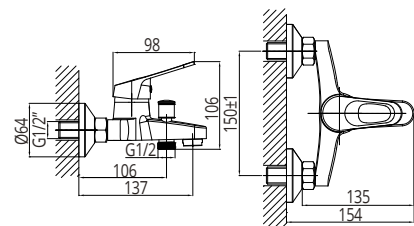
SERIA AZUL

kod	opis	sztuk w kartonie
D/B-04.07	bateria wannowa, ścienna, z kompletem natryskowym, głowica Ø35	12

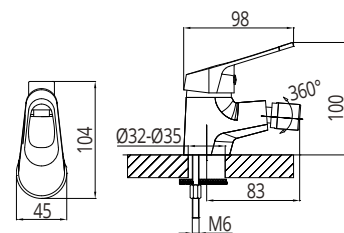
SERIA AZUL

kod	opis	sztuk w kartonie
D/B-04.08	bateria bidetowa, stojąca, z korkiem automatycznym, głowica Ø35	12

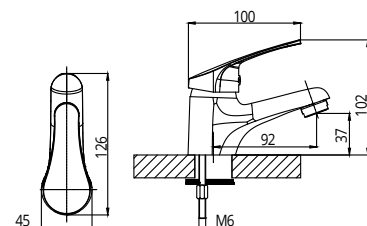
SERIA GRIS
SERIA GRIS

kod	opis	sztuk w kartonie
D/B-01.01	bateria umywalkowa, stojąca, z korkiem automatycznym, głowica Ø35	12

SERIA GRIS

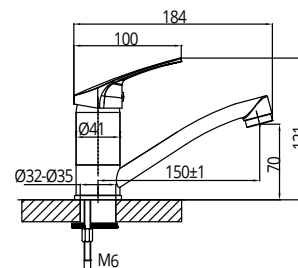
5
LAT
GWARANCJI

kod	opis	sztuk w kartonie
D/B-01.02	bateria umywalkowa mini, stojąca, z ruchomą wylewką, głowica Ø35	12

SERIA GRIS

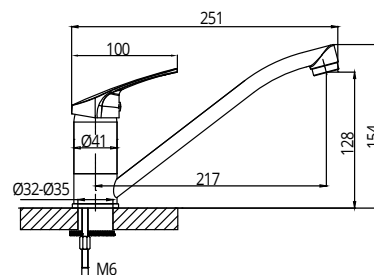
5
LAT
GWARANCJI

kod	opis	sztuk w kartonie
D/B-01.03	bateria zlewozmywakowa, stojąca, z ruchomą wylewką, głowica Ø35	12

SERIA GRIS

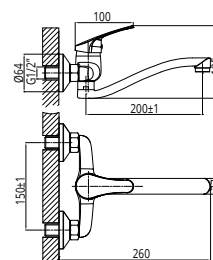
5
LAT
GWARANCJI

kod	opis	wymiary		sztuk w kartonie
		A (mm)	B (mm)	
D/B-01.04-15	bateria umywalkowa, ścienna, z ruchomą wylewką dł. 15 cm, głowica Ø35	150	210	12
D/B-01.04-20	bateria zlewozmywakowa, ścienna, z ruchomą wylewką dł. 20 cm, głowica Ø35	200	260	12
D/B-01.04-25	bateria zlewozmywakowa, ścienna, z ruchomą wylewką dł. 25 cm, głowica Ø35	250	310	12

SERIA GRIS

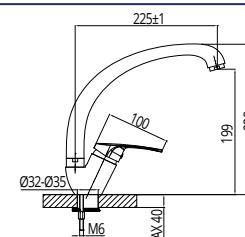
5
LAT
GWARANCJI

kod	opis	sztuk w kartonie
D/B-01.05	bateria zlewozmywakowa, stojąca, skośna, z ruchomą wylewką, głowica Ø35	12

SERIA GRIS

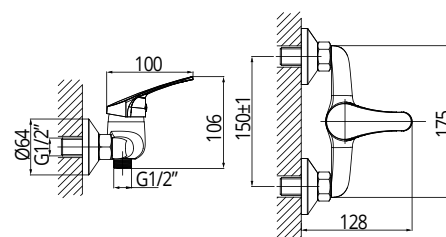
5
LAT
GWARANCJI

kod	opis	sztuk w kartonie
D/B-01.06	bateria natryskowa, ścienna, z kompletem natryskowym, głowica Ø35	12

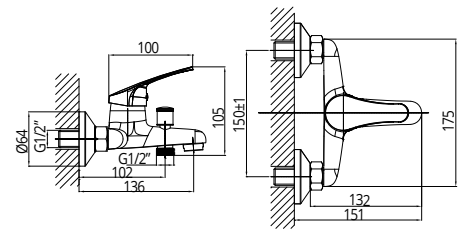
SERIA GRIS

5
LAT
GWARANCJI

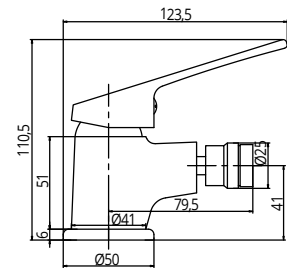

kod	opis	sztuk w kartonie
D/B-01.07	bateria wannowa, ścienna, z kompletem natryskowym, głowica Ø35	12

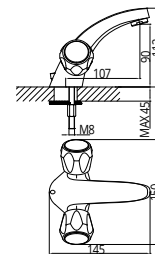
SERIA GRIS

5
LAT
GWARANCJI

kod	opis	sztuk w kartonie
D/B-01.08	bateria bidetowa, stojąca, z korkiem automatycznym, głowica Ø35	12

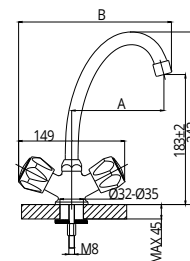
SERIA VERDE STANDARD
SERIA VERDE STANDARD

5
LAT
GWARANCJI

kod	opis	sztuk w kartonie
D/B-06.01	bateria umywalkowa, stojąca, głowica ceramiczna GC12	12

SERIA VERDE STANDARD

5
LAT
GWARANCJI

kod	opis	wymiary		sztuk w kartonie
		A (mm)	B (mm)	
D/B-06.03.F-13	bateria umywalkowa, stojąca, z ruchomą wylewką typu F - dł. 13 cm, głowica ceramiczna GC12	130	215	12
D/B-06.03.F-17	bateria zlewozmywakowa, stojąca, z ruchomą wylewką typu F - dł. 17 cm, głowica ceramiczna GC12	170	255	12

SERIA VERDE STANDARD

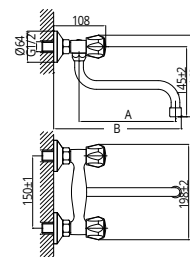

NĄPOMIETRZĄCZ ANTYKAMIEŃNY
 OSZCZĘDNOŚĆ WODY
 SERWIS W DOMU KLIENTA
 KRZYWKI INOX



kod	opis	wymiary		sztuk w kartonie
		A (mm)	B (mm)	
D/B-06.04.S-16	bateria umywalkowa, ścienna, z ruchomą wylewką typu S - dł. 16 cm, głowica ceramiczna GC12	160	225	12
D/B-06.04.S-20	bateria zlewozmywakowa, ścienna, z ruchomą wylewką typu S - dł. 20 cm, głowica ceramiczna GC12	200	265	12
D/B-06.04.S-25	bateria zlewozmywakowa, ścienna, z ruchomą wylewką typu S - dł. 25 cm, głowica ceramiczna GC12	250	315	12

SERIA VERDE STANDARD



NĄPOMIETRZĄCZ ANTYKAMIEŃNY
 OSZCZĘDNOŚĆ WODY
 SERWIS W DOMU KLIENTA
 KRZYWKI INOX

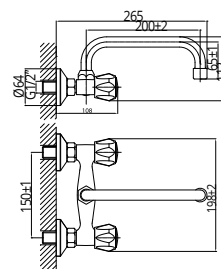

kod	opis	wymiary		sztuk w kartonie
		A (mm)	B (mm)	
D/B-06.04.C-16	bateria umywalkowa, ścienna, z ruchomą wylewką typu C - dł. 16 cm, głowica ceramiczna GC12	160	225	12
D/B-06.04.C-20	bateria zlewozmywakowa, ścienna, z ruchomą wylewką typu C - dł. 20 cm, głowica ceramiczna GC12	200	265	12
D/B-06.04.C-25	bateria zlewozmywakowa, ścienna, z ruchomą wylewką typu C - dł. 25 cm, głowica ceramiczna GC12	250	315	12

SERIA VERDE STANDARD



SERWIS W DOMU KLIENTA
 KRZYWKI INOX

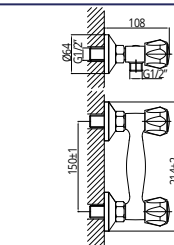

kod	opis	sztuk w kartonie
D/B-06.06	bateria natryskowa, ścienna, z kompletem natryskowym, głowica ceramiczna GC12	12

SERIA VERDE STANDARD



NĄPOMIETRZĄCZ ANTYKAMIEŃNY
 OSZCZĘDNOŚĆ WODY
 SERWIS W DOMU KLIENTA
 KRZYWKI INOX

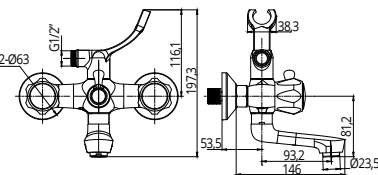

kod	opis	sztuk w kartonie
D/B-06.07	bateria wannowa, ścienna, z kompletem natryskowym, głowica ceramiczna GC12	12

SERIA VERDE RETRO

SERIA VERDE RETRO



NĄPOMIETRZĄCZ ANTYKAMIEŃNY
 OSZCZĘDNOŚĆ WODY
 SERWIS W DOMU KLIENTA

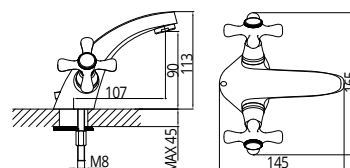

kod	opis	sztuk w kartonie
D/B-05.01	bateria umywalkowa, stojąca, głowica ceramiczna GC12G	12

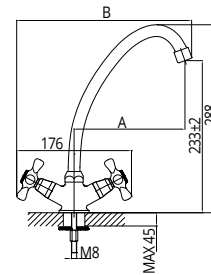
SERIA VERDE RETRO

kod	opis	wymiary		sztuk w kartonie
		A (mm)	B (mm)	
D/B-05.03.F-13	bateria umywalkowa, stojąca, z ruchomą wylewką typu F - dł. 13 cm, głowica ceramiczna GC12G	130	228	12
D/B-05.03.F-17	bateria zlewozmywakowa, stojąca, z ruchomą wylewką typu F - dł. 17 cm, głowica ceramiczna GC12G	170	268	12

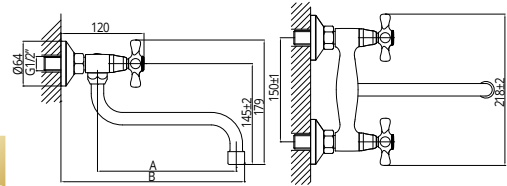
SERIA VERDE RETRO

kod	opis	wymiary		sztuk w kartonie
		A (mm)	B (mm)	
D/B-05.04.S-16	bateria umywalkowa, ścienna, z ruchomą wylewką typu S - dł. 16 cm, głowica ceramiczna GC12G	160	225	12
D/B-05.04.S-20	bateria zlewozmywakowa, ścienna, z ruchomą wylewką typu S - dł. 20 cm, głowica ceramiczna GC12G	200	265	12
D/B-05.04.S-25	bateria zlewozmywakowa, ścienna, z ruchomą wylewką typu S - dł. 25 cm, głowica ceramiczna GC12G	250	315	12

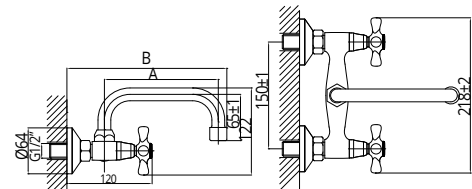
SERIA VERDE RETRO

kod	opis	wymiary		sztuk w kartonie
		A (mm)	B (mm)	
D/B-05.04.C-16	bateria umywalkowa, ścienna, z ruchomą wylewką typu C - dł. 16 cm, głowica ceramiczna GC12G	160	225	12
D/B-05.04.C-20	bateria zlewozmywakowa, ścienna, z ruchomą wylewką typu C - dł. 20 cm, głowica ceramiczna GC12G	200	265	12
D/B-05.04.C-25	bateria zlewozmywakowa, ścienna, z ruchomą wylewką typu C - dł. 25 cm, głowica ceramiczna GC12G	250	315	12

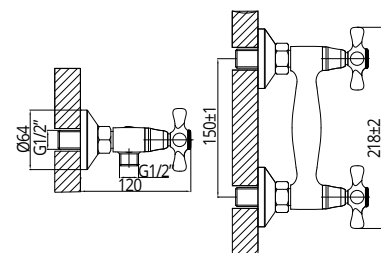
SERIA VERDE RETRO

kod	opis	sztuk w kartonie
D/B-05.06	bateria natryskowa, ścienna, z kompletem natryskowym, głowica ceramiczna GC12G	12

SERIA VERDE RETRO



5 LAT GWARANCJI

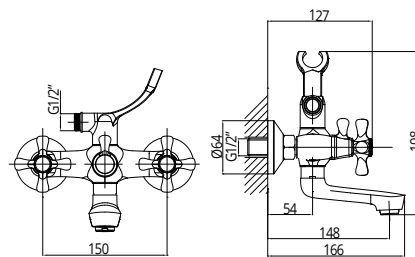

kod	opis	sztuk w kartonie
D/B-05.07	bateria wannowa, ścienna, z ruchomą wylewką, z kompletem natryskowym, głowica ceramiczna GC12G	12

SERIA PARDO

SERIA PARDO



5 LAT GWARANCJI

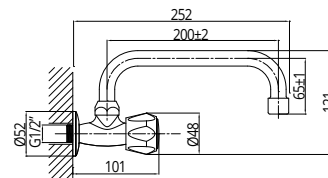

kod	opis	sztuk w kartonie
D/B-13.04.C-20	bateria umywalkowo-zlewozmywakowa, ścienna, z ruchomą wylewką typu C, głowica ceramiczna GC12	40

SERIA PARDO



5 LAT GWARANCJI

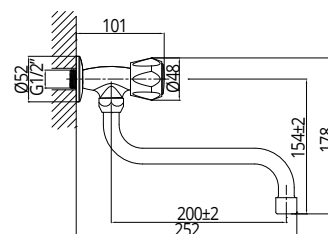

kod	opis	sztuk w kartonie
D/B-13.04.S-20	bateria umywalkowo-zlewozmywakowa, ścienna, z ruchomą wylewką typu S, głowica ceramiczna GC12	40

BATERIE DO PODGRZEWACZY

BATERIA DO PODGRZEWACZY



5 LAT GWARANCJI

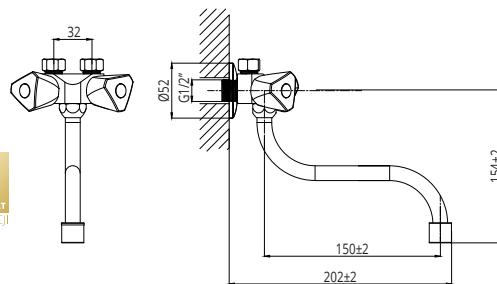

kod	opis	sztuk w kartonie
D/B-08.04-15NR	bateria do podgrzewacza typ B1, wylewka L-15 cm z napowietrzaczem antykamiennym, przyłącze 1/2", podłączenie rurka DN10 mm	18

BATERIA DO PODGRZEWACZY

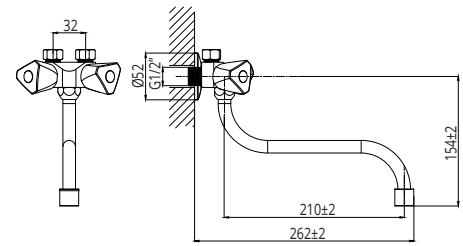

NAPONIETRZACZ ANTYKAMIENNY
 OSZCZĘDNOŚĆ WODY
 SERWIS W DOMU KLIENTA

kod	opis	sztuk w kartonie
D/B-08.04-21NR	bateria do podgrzewacza typ B3, wylewka L-21 cm z napowietrzaczem antykamiennym, przyłącze 1/2", podłączenie rurka DN10 mm	18

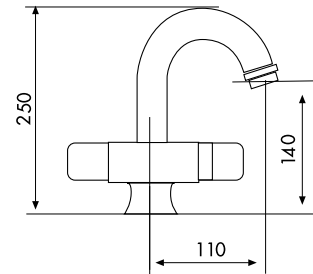
BATERIE TERMOSTATYCZNE
SERIA IDROMIX

NAPONIETRZACZ ANTYKAMIENNY

kod	opis	sztuk w kartonie
SO-96620100	bateria termostaticzna, umywalkowa	10

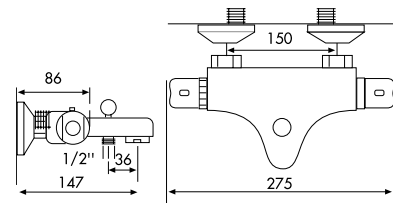
SERIA IDROMIX

NAPONIETRZACZ ANTYKAMIENNY

kod	opis	sztuk w kartonie
SO-96620400	bateria termostaticzna, wannowa	10

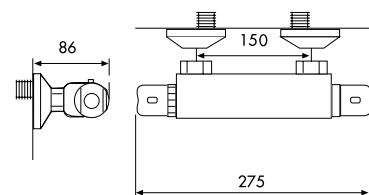
SERIA IDROMIX

kod	opis	sztuk w kartonie
SO-96620500	bateria termostaticzna, natryskowa	10

8

Akcesoria łazienkowe



Zestaw natryskowy
z deszczownicą Fino
Duro

- Deszczownica ze stali nierdzewnej
- System antykamienny
- System slim zapobiegający zaleganiu wody w deszczownicy
- Wąż rozciągnięty ze stali nierdzewnej
- Słuchawka 3 - funkcyjna
- Mydelniczka chromowana

ZESTAWY NATRYSKOWE Z DESZCZOWNICĄ

FINO

- deszczownica kwadratowa ze stali nierdzewnej 20x20 cm
- słuchawka 3-funkcyjna z systemem antykamiennym
- drążek metalowy 95 cm, Ø 22 mm
- wąż rozciągnięty 1,3-1,6 m z podwójnym i wzmocnionym oplotem ze stali nierdzewnej, z antyskrętną końcówką
- przełącznik ceramiczny
- prostokątna mydelniczka
- chromowana



kod	rodzaj opak.	szt. w kartonie
D/A-ZN-DP-FINO	karton	5

PIANO

- deszczownica okrągła ze stali nierdzewnej Ø 20 cm
- słuchawka 3-funkcyjna z systemem antykamiennym
- drążek metalowy 95 cm, Ø 22 mm
- wąż rozciągnięty 1,3-1,6 m z podwójnym i wzmocnionym oplotem ze stali nierdzewnej, z antyskrętną końcówką
- przełącznik ceramiczny
- owalna mydelniczka
- chromowana



kod	rodzaj opak.	szt. w kartonie
D/A-ZN-DO-PIANO	karton	5

ZESTAWY NATRYSKOWE

RIO

- słuchawka 1-funkcyjna z systemem antykamiennym
- drążek metalowy Ø 25 mm
- długość montażowa 58 cm
- wąż z podwójnym oplotem ze stali nierdzewnej 1,5 m
- owalna mydelniczka
- chromowana



kod	rodzaj opak.	szt. w kartonie
D/A-ZN-RIO	karton	12

DARSENA

- słuchawka 5-funkcyjna z systemem antykamiennym
- drążek metalowy Ø 25 mm
- długość montażowa 57 cm
- wąż z podwójnym oplotem ze stali nierdzewnej 1,5 m
- owalna mydelniczka
- chromowana



kod	rodzaj opak.	szt. w kartonie
D/A-ZN-DARSENA	karton	12

DRAŻKI NATRYSKOWE

ANDORA

- drążek metalowy \varnothing 25 mm
- długość montażowa 57 cm
- chromowany



kod	rodzaj opak.	szt. w kartonie
D/A-DN-ANDORA	woreczek z zawieszką	20

TIRANA

- drążek metalowy \varnothing 25 mm
- długość montażowa 58 cm
- chromowany



kod	rodzaj opak.	szt. w kartonie
D/A-DN-TIRANA	woreczek z zawieszką	20

ZESTAWY NATRYSKOWE PUNKTOWE

LOARA

- słuchawka 5-funkcyjna z systemem antykamiennym
- wąż z podwójnym opłotem ze stali nierdzewnej, rozciągnięty 1,5-1,95 m
- uchwyt punktowy
- chromowana



kod	rodzaj opak.	szt. w kartonie
D/A-ZNP-LOARA	woreczek z zawieszką	-

WISŁA

- słuchawka 1-funkcyjna z systemem antykamiennym
- wąż z podwójnym opłotem ze stali nierdzewnej, rozciągnięty 1,5-1,95 m
- uchwyt punktowy
- chromowana



kod	rodzaj opak.	szt. w kartonie
D/A-ZNP-WISŁA	woreczek z zawieszką	-

OMBRA

- słuchawka 5-funkcyjna z systemem antykamiennym
- wąż z podwójnym opłotem ze stali nierdzewnej 1,5 m
- uchwyt punktowy
- czarny mat



kod	rodzaj opak.	szt. w kartonie
D/A-ZNP-OMBRA	woreczek z zawieszką	36

SŁUCHAWKI NATRYSKOWE

5-FUNKCYJNE

SEKWANA

5-funkcyjna,
system antykamienny,
chromowana



kod	rodzaj opak.	szt. w kartonie
D/A-SL-5-08	kartonik z zawieszka	60

LOARA

5-funkcyjna,
system antykamienny,
chromowana



kod	rodzaj opak.	szt. w kartonie
D/A-SL-5-15	kartonik z zawieszka	60

OMBRA

5-funkcyjna,
system antykamienny,
czarny mat



kod	rodzaj opak.	szt. w kartonie
D/A-SL-5-OMBRA	kartonik z zawieszka	48

3-FUNKCYJNE

TIGRE

3-funkcyjna,
system antykamienny,
chromowana



kod	rodzaj opak.	szt. w kartonie
D/A-SL-3-21	kartonik z zawieszka	50

BLANCO

3-funkcyjna,
system antykamienny,
chromowana

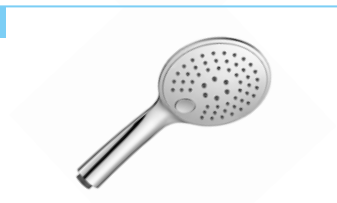

kod	rodzaj opak.	szt. w kartonie
D/A-SL-3-20	kartonik z zawieszka	50

AMUR

3-funkcyjna,
system antykamienny,
chromowana



kod	rodzaj opak.	szt. w kartonie
D/A-SL-3-06	kartonik z zawieszka	96

JUKON

3-funkcyjna,
system antykamienny,
chromowana



kod	rodzaj opak.	szt. w kartonie
D/A-SL-3-13	kartonik z zawieszka	60

NIL

3-funkcyjna,
system antykamienny,
chromowana



kod	rodzaj opak.	szt. w kartonie
D/A-SL-3-14	kartonik z zawieszka	60

DNIEPR

3-funkcyjna,
system antykamienny,
chromowana



kod	rodzaj opak.	szt. w kartonie
D/A-SL-3-16	kartonik z zawieszką	20

AMAZONKA

3-funkcyjna,
system antykamienny,
chromowana



kod	rodzaj opak.	szt. w kartonie
D/A-SL-3-07	kartonik z zawieszką	60

2-FUNKCYJNE
INDUS

2-funkcyjna,
kuchenna, do baterii z wyciąganą
wylewką, system antykamienny,
chromowana



kod	rodzaj opak.	szt. w kartonie
D/A-SL-2-01	woreczek z zawieszką	100

1-FUNKCYJNE
RIO EBRO

1-funkcyjna,
system antykamienny,
chromowana



kod	rodzaj opak.	szt. w kartonie
D/A-SL-1-19	kartonik z zawieszką	18

WISŁA

1-funkcyjna,
system antykamienny,
chromowana



kod	rodzaj opak.	szt. w kartonie
D/A-SL-1-01	woreczek z zawieszką	100

WARTA

1-funkcyjna,
system antykamienny,
chromowana



kod	rodzaj opak.	szt. w kartonie
D/A-SL-1-02	woreczek z zawieszką	100

OMBRA

1-funkcyjna,
system antykamienny,
czarny mat



kod	rodzaj opak.	szt. w kartonie
D/A-SL-1-OMBRA	kartonik z zawieszką	48

WOŁGA

1-funkcyjna,
system antykamienny,
chromowana



kod	rodzaj opak.	szt. w kartonie
D/A-SL-1-03	kartonik z zawieszką	60

ORINOKO

1-funkcyjna,
system antykamienny,
chromowana



kod	rodzaj opak.	szt. w kartonie
D/A-SL-1-04	kartonik z zawieszką	96

NIGER

 1-funkcyjna,
system antykamienny,
chromowana

kod	rodzaj opak.	szt. w kartonie
D/A-SL-1-05	kartonik z zawieszką	28

GANGES

 1-funkcyjna,
chromowana

kod	rodzaj opak.	szt. w kartonie
D/A-SL-1-10	woreczek z zawieszką	140

DUNAJ

 1-funkcyjna,
system antykamienny,
chromowana

kod	rodzaj opak.	szt. w kartonie
D/A-SL-1-11	woreczek z zawieszką	160

REN

 1-funkcyjna,
system antykamienny,
chromowana

kod	rodzaj opak.	szt. w kartonie
D/A-SL-1-12	kartonik z zawieszką	60

WĘŻE NATRYSKOWE METALOWE
WNC

 ze stali nierdzewnej polerowanej,
podwójny oplot

długość	kod	rodzaj opak.	szt. w kartonie
1,25 m	D/A-WNC-125	woreczek z zawieszką	50
1,50 m	D/A-WNC-150	woreczek z zawieszką	50
1,75 m	D/A-WNC-175	woreczek z zawieszką	50
2 m	D/A-WNC-200	woreczek z zawieszką	50

WNBN

 ze stali nierdzewnej,
szczotkowanej,
podwójny oplot

długość	kod	rodzaj opak.	szt. w kartonie
1,50 m	D/A-WNBN-150	woreczek z zawieszką	50

WĘŻE NATRYSKOWE, METALOWE, ROZCIĄGANE

WNRC

ze stali nierdzewnej polerowanej,
podwójny oplot, rozciągany



PODWÓJNY
OPLIT ROZCIĄGANY



5
LAT
GWARANCJI

długość	kod	rodzaj opak.	szt. w kartonie
1,75-2,30 m	D/A-WNRC-175-230	woreczek z zawieszką	50

WNRC

ze stali nierdzewnej polerowanej,
podwójny oplot, rozciągany



PODWÓJNY
OPLIT ROZCIĄGANY



5
LAT
GWARANCJI

długość	kod	rodzaj opak.	szt. w kartonie
1,2 - 1,6 m	D/A-WNRC-120-160	woreczek z zawieszką	50

WNRC

ze stali nierdzewnej polerowanej,
podwójny oplot, rozciągany,
antyskrętna końcówka,
chromowany



PODWÓJNY
OPLIT ROZCIĄGANY ANTI-TWIST



5
LAT
GWARANCJI

długość	kod	rodzaj opak.	szt. w kartonie
1,3 - 1,50 m	D/A-WNRC-130-160-K	kartonik	30
1,65 - 1,95 m	D/A-WNRC-165-195-K	kartonik	30

WNRC

ze stali nierdzewnej polerowanej,
podwójny oplot, rozciągany



PODWÓJNY
OPLIT ROZCIĄGANY



5
LAT
GWARANCJI

długość	kod	rodzaj opak.	szt. w kartonie
1,5 - 1,95 m	D/A-WNRC-150-195	woreczek z zawieszką	50

TUCAI

ze stali nierdzewnej,
podwójny opłot,
rozciągany,
chromowany



PODWÓJNY
OPŁOT

ROZCIĄGANY

długość	kod	rodzaj opak.	szt. w kartonie
1,20 m - 1,60 m	TU-4113	woreczek z zawieszka	25
1,50 m - 1,95 m	TU-4114		25
1,75 m - 2,30 m	TU-4115		25

WĘŻE NATRYSKOWE, TWORZYWO SZTUCZNE

WNTB

wąż natryskowy z tworzywa,
czarny



długość	kod	rodzaj opak.	szt. w kartonie
1,50 m	D/A-WNTB-150	woreczek z zawieszka	50

WNTSS

wąż natryskowy z tworzywa,
jasny srebrny



długość	kod	rodzaj opak.	szt. w kartonie
1,50 m	D/A-WNTSS-150	woreczek z zawieszka	50

WNTSI

wąż natryskowy, z tworzywa,
srebrny



długość	kod	rodzaj opak.	szt. w kartonie
1,50 m	D/A-WNTSI-150	woreczek z zawieszka	50

WNTCC

wąż natryskowy z tworzywa,
czarny chrom



długość	kod	rodzaj opak.	szt. w kartonie
1,50 m	D/A-WNTCC-150	woreczek z zawieszka	50

WĘŻE KUCHENNE

WBK

GZ 15 x 1
ze stali nierdzewnej,
podwójny opłot,
do baterii z wyciąganą wylewką

 PODWÓJNY
OPLÓT

długość	kod	rodzaj opak.	szt. w kartonie
1,20 m	D/A-WBK-1,2	woreczek z zawieszką	100

WKC

GZ 15 x 1
ze stali nierdzewnej,
podwójny opłot,
chromowany

 PODWÓJNY
OPLÓT

długość	kod	rodzaj opak.	szt. w kartonie
1,50 m	D/A-WKC-150	woreczek z zawieszką	50

WĘŻE PRALKOWE

ZASILAJĄCE 3/4" GW/GW

śr. wew. 11 mm, stal nierdzewna



długość (mm)	kod	rodzaj opak.	szt. w opak.	szt. w kartonie
1500	TU-4816	woreczek z zawieszką	1	25
2000	TU-4817		1	25
3000	TU-4820		1	25

ZASILAJĄCE 3/4" GW/GW

PVC



długość (mm)	kod	rodzaj opak.	szt. w opak.	szt. w kartonie
100	CR-WPZ-100	woreczek z zawieszką	1	50
150	CR-WPZ-150		1	50
200	CR-WPZ-200		1	50
250	CR-WPZ-250		1	50
300	CR-WPZ-300		1	40
400	CR-WPZ-400		1	25

ODPŁYWOWE z wieszakiem

PVC



długość (mm)	kod	rodzaj opak.	szt. w opak.	szt. w kartonie
150	CR-WPO-150	woreczek z zawieszką	1	50
200	CR-WPO-200		1	50
250	CR-WPO-250		1	50
300	CR-WPO-300		1	50
70-270 (rozciągany)	CR-WPO-70-270		1	50

9

Syfony, odpływy
i zawory napełniające



Syfon
Crudo Premium

- Teleskopowe ramiona - nieograniczone możliwości montażu
- Wstępnie zmontowane - łatwiejszy montaż i zmniejszone ryzyko nieszczelności
- Kompaktowe ramiona - można dostosować do wąskich przestrzeni

SYFONY I PÓLSYFONY UMYWALKOWE

PÓLSYFON UMYWALKOWY, BUTELKOWY

teleskopowy Ø32 mm, oszczędzający miejsce, przyłącze do pralki i przelewu, rura odpływowa i rozeta

PREMIUM

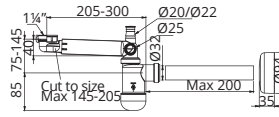

wymiar	kod	szt. w kartonie
1 1/4" x 32	CR-PUBT-32	45

SYFON UMYWALKOWY, BUTELKOWY

teleskopowy Ø32 mm, oszczędzający miejsce, przyłącze do pralki i przelewu, korek gumowy, rura odpływowa i rozeta

PREMIUM

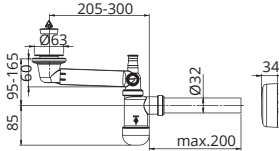

wymiar	kod	szt. w kartonie
1 1/4" x 32	CR-SUBT-KG-32	45

SYFON UMYWALKOWY, BUTELKOWY

teleskopowy Ø32 mm, oszczędzający miejsce, przyłącze do pralki i przelewu, korek klik-klak plastik chromowany, rura odpływowa i rozeta

PREMIUM

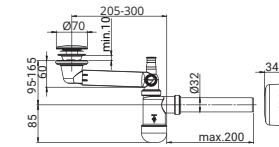

wymiar	kod	szt. w kartonie
1 1/4" x 32	CR-SUBT-KKPC-32	45

PÓLSYFON UMYWALKOWY, BUTELKOWY

Ø32 mm, przyłącze do pralki, rura odpływowa z rozetą

PREMIUM

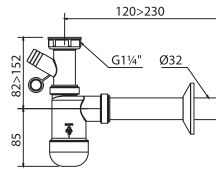

wymiar	kod	szt. w kartonie
1 1/4" x 32	CR-PUB-32	30

SYFON UMYWALKOWY, BUTELKOWY

Ø32/50 mm, przyłącze do pralki, sitko metalowe, korek gumowy, rura odpływowa z rozetą

PREMIUM

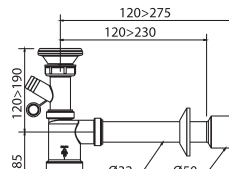

wymiar	kod	szt. w kartonie
1 1/4" x 32	CR-SUB-KG-32/50	30

SYFON UMYWALKOWY, BUTELKOWY

Ø32 mm, przyłącze do pralki, korek klik-klak plastik chromowany, rura odpływowa z rozetą

PREMIUM

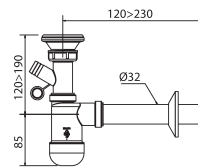

wymiar	kod	szt. w kartonie
1 1/4" x 32	CR-SUB-KKPC-32	30

SYFON UMYWALKOWY, BUTELKOWY

Ø32/40 mm, gardziel plastikowa, czyszczony z góry, zamknięcie klik-klak plastik chromowany, rura odpływowa z rozetą

PREMIUM

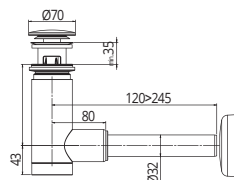

wymiar	kod	szt. w kartonie
1 1/4" x 32	CR-SUW-KKPC-32	30

SYFON UMYWALKA-BIDET

z sitkiem Dn70 i korkiem

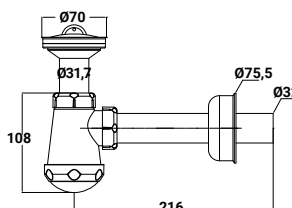

wymiar	kod	szt. w kartonie
1 1/4" x 32	CR-U-S-B-32	50

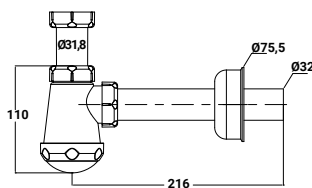
**PÓŁSYFON
UMYWALKA-BIDET**

wymiar	kod	szt. w kartonie
1 1/4" x 32	CR-U-P-B-32	50

**SYFON
UNIWERSALNY**

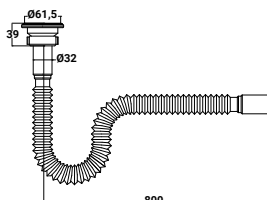
 z sitkiem Dn70
i korkiem

wymiar	kod	szt. w kartonie
1 1/4" x 32 (32-80 cm)	CR-U-S-U-114X32	100

**PÓŁSYFON WALCOWY
UMYWALKOWY /
BIDETOWY**

mosiężny, czarny

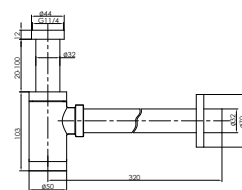

wymiar	kod	szt. w kartonie
1 1/4" x 32	CR-PUWM-32-CZ	20

**PÓŁSYFON WALCOWY
UMYWALKOWY /
BIDETOWY**

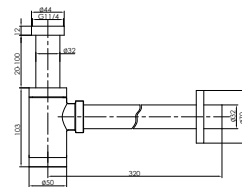
 mosiężny,
stal szczotkowana

wymiar	kod	szt. w kartonie
1 1/4" x 32	CR-PUWM-32-SS	20

**PÓŁSYFON
BUTELKOWY,
UMYWALKOWY**

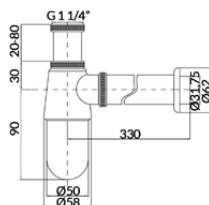
 metalowy,
chromowany

wymiar	kod	szt. w kartonie
1 1/4" x 32	CR-CH-U-P-B-32	20

**PÓŁSYFON
WALCOWY,
UMYWALKOWY**

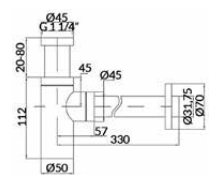
 metalowy,
chromowany

wymiar	kod	szt. w kartonie
1 1/4" x 32	CR-CH-U-P-W-32	20

**PÓŁSYFON
KWADRATOWY,
UMYWALKOWY**

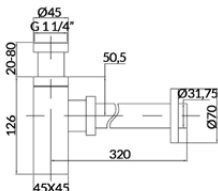
 metalowy,
chromowany

wymiar	kod	szt. w kartonie
1 1/4" x 32	CR-CH-U-P-K-32	20

**PÓŁSYFON
RUROWY,
UMYWALKOWY**

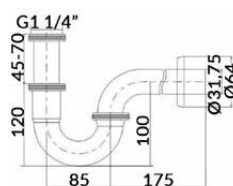
 metalowy,
chromowany

wymiar	kod	szt. w kartonie
1 1/4" x 32	CR-CH-U-P-R-32	20

S-352

syfon typu "U",
umywalkowy z korkiem,
zintegrowana uszczelka

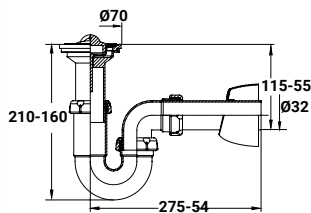

wymiar	kod	szt. w kartonie
1 1/4" x 70	Jl-006014	50

S-353

półsyfon typu "U",
umywalkowy

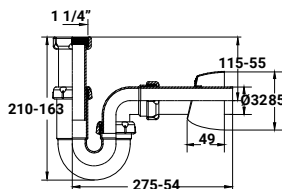

wymiar	kod	szt. w kartonie
1 1/4"	Jl-006024	50

SYFONY I PÓLSYFONY ZLEWOZMYWAKOWE**PÓLSYFON 1 1/2" ZLEWOZMYWAKOWY, BUTELKOWY**

z ramieniem, pojedynczy,
przyłącze do pralki i zmywarki,
podłącze do przelewu,
podłączenie 40/50 mm



PREMIUM

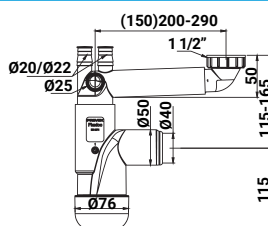

wymiar	kod	szt. w kartonie
1 1/2" x 40	CR-PZBR-40/50	40

PÓLSYFON 1 1/2" ZLEWOZMYWAKOWY, BUTELKOWY

podwójny, z ramionami,
przyłącze do pralki
i zmywarki, podłącze do
przelewu, podłączenie
40/50 mm



PREMIUM

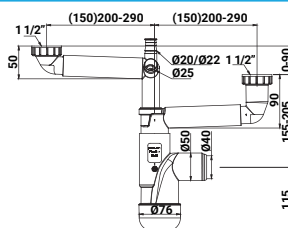

wymiar	kod	szt. w kartonie
1 1/2" x 40	CR-PZBPR-40/50	20

SYFON ZLEWOZMYWAKOWY, BUTELKOWY

pojedynczy, otwór 90 mm,
kielich 114 mm, przyłącze
do pralki i zmywarki,
dwie końcówki przelewowe,
podłączenie do podłogi
i ściany rurą elastyczną 40/50,
sitko



PREMIUM

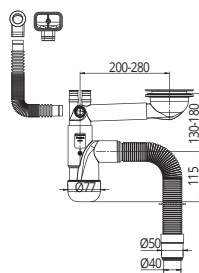

wymiar	kod	szt. w kartonie
1 1/2" x 40	CR-SZBR-RE-40/50	20

SYFON ZLEWOZMYWAKOWY, BUTELKOWY

podwójny, otwór 90 mm
przyłącze do pralki
i zmywarki, dwie końcówki
przelewowe, podłączenie
do podłogi i ściany rurą
elastyczną 40/50, sitka



PREMIUM

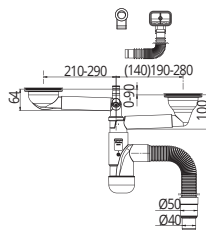

wymiar	kod	szt. w kartonie
1 1/2" x 40	CR-SZBPR-RE-40/50	12

SYFON ZLEWOZMYWAKOWY 2-KOMOROWY

z sitkami Dn70,
z korkami
i przyłączem AGD

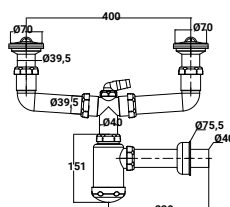

wymiar	kod	szt. w kartonie
1 1/2" x 40	CR-Z-S-B-2KZX40	20

**SYFON
ZLEWOZMYWAKOWY**

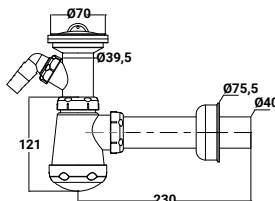
 z sitkiem Dn70,
z korkiem
i przyłączem AGD

wymiar	kod	szt. w kartonie
1 1/2" x 40	CR-Z-S-B-1KZX40	50

**PÓLSYFON
ZLEWOZMYWAKOWY**

z przyłączem AGD

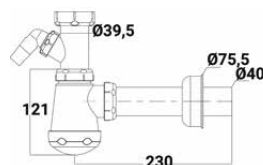

wymiar	kod	szt. w kartonie
1 1/2" x 40	CR-Z-P-B-1KZX40	50

SYFON UNIWERSALNY

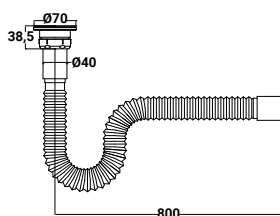
 z sitkiem Dn70,
z korkiem

wymiar	kod	szt. w kartonie
1 1/2" x 40 (32-80 cm)	CR-Z-S-U-112X40	50

S-304

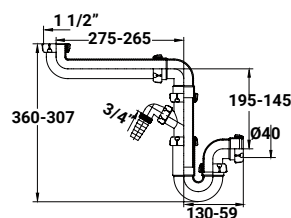
 półsyfon
zlewozmywakowy
typu U,
z przyłączem AGD,
specjalny oszczędzający
miejsce

wymiar	kod	szt. w kartonie
1 1/2" x 40	Jl-006968	25

S-400

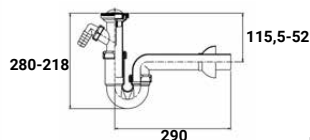
 syfon
zlewozmywakowy
typu "U"
z korkiem
i przyłączem AGD

wymiar	kod	szt. w kartonie
1 1/2" x 70	Jl-006258	25

SYFONY I PÓLSYFONY PISUAROWE I INNE
S-380

syfon pisuarowy

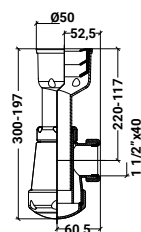

wymiar	kod	szt. w kartonie
1 1/2"	Jl-004528	25

SYFON PRALKOWY

z zaworem zwrotnym
natynkowym
chrom



wymiar	kod	szt. w kartonie
Ø32x24/20	HY-S.PRAL.CHROM	100

SYFON PRALKOWY

z zaworem zwrotnym
natynkowym
biały



wymiar	kod	szt. w kartonie
Ø32x24/20	HY-S.PRAL.BIALY	100

ZAWÓR SPŁUKUJĄCY

do pisuaru



wymiar	kod	szt. w kartonie
1/2"	CR-ZCP1/2	30

ODPIŁYWY

ZESTAW ODPIŁYWOWO - PRZELEWOWY

do zlewozmywaków,
otwór 90 mm,
kielich 114 mm, sitko,
4 końcówki przelewowe



PREMIUM

wymiar	kod	szt. w kartonie
1 1/4" x 90	CR-ZZOP-S-4K	50

MI-195

odpiływ umywalkowy
z korkiem



wymiar	kod	szt. w kartonie
1 1/4" x 70	Jl-040303	100
1 1/2" x 70	Jl-040264	100

ODPIŁYW DO BRODZIKA

z syfonem czyszczonym
od góry



wymiary	wymiar	kod	szt. w kartonie
otwór Ø50, pokrywa Ø90, przyłącze Ø40/50	1 1/2" x 90 - Ø50	CR-B-K-50	60
otwór Ø90, pokrywa Ø115, przyłącze Ø40/50	1 1/2" x 115 - Ø90	CR-B-K-90	40

ODPŁYW WANNOWY

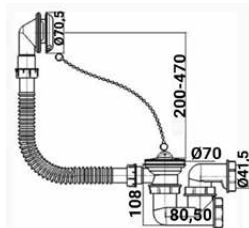
 z syfonem
 samoczyszczającym,
 korkiem i łańcuszkiem

wymiar	kod	szt. w kartonie
1 1/2" x Ø 40/50	CR-W-L-S-40	30

ODPŁYW WANNOWY

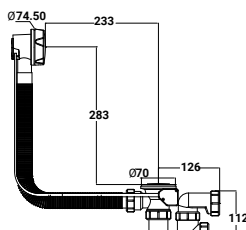
 automatyczny
 z syfonem
 samoczyszczającym

wymiar	kod	szt. w kartonie
1 1/2" x Ø 40/50	CR-W-A-S-40	25

ODPŁYWY PODŁOGOWE
S-191

 kratka odpływowa
 z zasyfonowaniem,
 odpływ poziomy

wymiar	kod	szt. w kartonie
Ø 40 - 105 x 105 INOX	Jl-024029	25
Ø 50 - 105 x 105 INOX	Jl-024068	25

S-192

 kratka odpływowa
 z zasyfonowaniem,
 odpływ pionowy

wymiar	kod	szt. w kartonie
Ø40/50 - 105 x 105 INOX	Jl-024078	25

PRZYŁĄCZA
**PRZYŁĄCZE
ELASTYCZNE**

wymiar	kod	szt. w kartonie
1 1/4" x 32 (320-800mm)	CR-P-114X32-32-80	125
1 1/2" x 40 (320-800mm)	CR-P-112X40-32-80	100

A-103

 przyłącze elastyczne,
 płaska uszczelka

wymiar	kod	szt. w kartonie
1 1/4" x 32/40 (360-825 mm)	Jl-022042	50
1 1/2" x 40/50 (365-950 mm)	Jl-022043	50

A-111

przyłącze elastyczne



wymiar	kod	szt. w kartonie
32/40 x 32/40 (480-910 mm)	Jl-022048	50
40/50 x 40/50 (445-980 mm)	Jl-022049	50

A-131

przyłącze elastyczne,
płaska uszczelka,
chrom



wymiar	kod	szt. w kartonie
1 1/4" x 32/40 (360-825 mm)	Jl-022089	50

A-1

adapter odpływu
pralkowego



wymiar	kod	szt. w kartonie
1 1/2" x 40	Jl-022228	50

A-112

zawór
napowietrzający



wymiar	kod	szt. w kartonie
1 1/4" x 32	Jl-022052	50

ZAWORY NAPEŁNIAJĄCE**ZAWÓR
NAPEŁNIAJĄCY**

wymiar	kod	szt. w kartonie
3/8"	FL-747E-037-P20	10
1/2"	FL-747U-038-P20	10

**ZAWÓR
NAPEŁNIAJĄCY**

wymiar	kod	szt. w kartonie
3/8"	KL-350/ZN5/005-00-T0	90
1/2"	KL-350/ZN5/004-00-T0	90

**ZAWÓR
NAPEŁNIAJĄCY**

oddolny



wymiar	kod	szt. w kartonie
3/8"	KL-350/ZND/111-00-T0	70
1/2"	KL-350/ZND/112-00-T0	70

ZAWORY SPUSTOWE

ZAWÓR
SPUSTOWYz regulacją
(dolnopłuk i kompakt)

wymiar	kod	szt. w kartonie
-	KL-350/ZSO/200-00-T1	60

ZAWORY DO KOMPAKTU

ZAWÓR
DO KOMPAKTU

z funkcją STOP



wymiar	kod	szt. w kartonie
-	KL-350/ZSB/211-00-T0	32

ZAWÓR
DO KOMPAKTU

dwufunkcyjny, 3/6 L



wymiar	kod	szt. w kartonie
-	KL-350/ZSD/053-00-T0	35

10

Stelaże podtynkowe
i płyty przyciskowe





Stelaż
Crudo

- Niezawodna technologia
- Konstrukcja wykonana z wysokogatunkowej stali
- Izolowany zbiornik
- Cichy zawór napełniający

ZESTAWY PODTYNKOWE

STELAŻ PODTYNKOWY

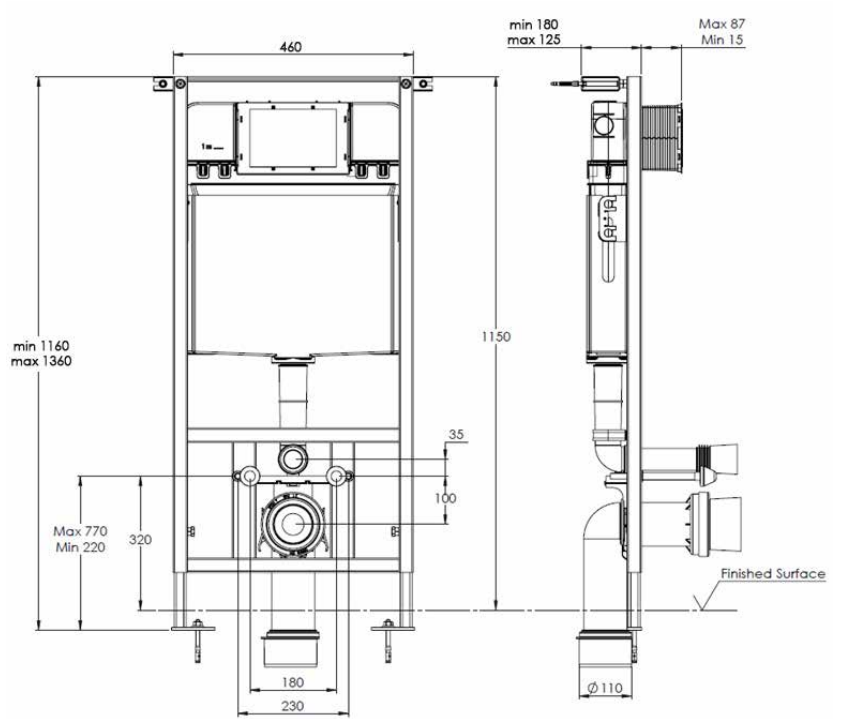

rodzaj	kod	opis
standard	CR-SPST	stelaż do wc, podtynkowy, malowany proszkowo, profil ramy 30 x 30

STELAŻ PODTYNKOWY

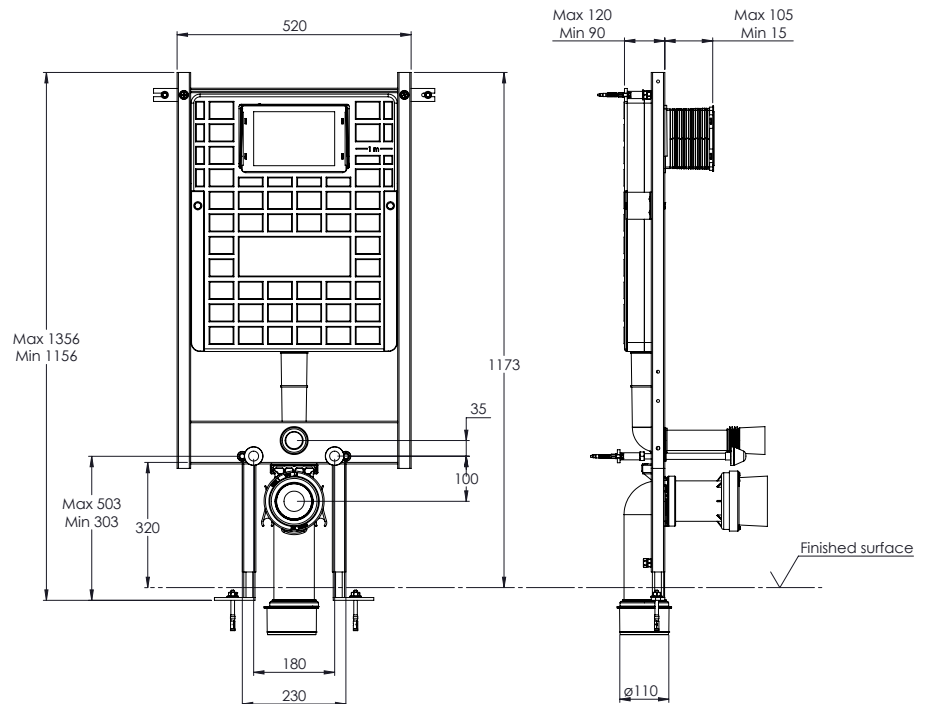

rodzaj	kod	opis
slim	CR-SPSL	stelaż do wc, podtynkowy, malowany proszkowo, profil ramy 30 x 30

PŁYTY PRZYCISKOWE

AGAT CHROM POŁYSK

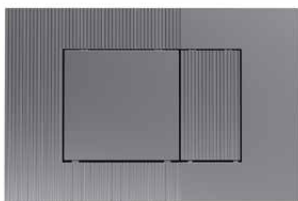

opis	kod	szt. w opak	szt. w kartonie
przycisk agat chrom połysk	CR-P-CHP-A	1	10

AGAT CZARNY PÓLMAT



opis	kod	szt. w opak	szt. w kartonie
przycisk agat czarny	CR-P-CZ-A	1	10

AGAT BIAŁY POŁYSK

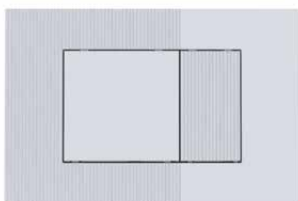

opis	kod	szt. w opak	szt. w kartonie
przycisk agat biały	CR-P-B-A	1	10

OPAL CHROM POŁYSK



opis	kod	szt. w opak	szt. w kartonie
przycisk opal chrom połysk	CR-P-CHP-O	1	10

OPAL CZARNY PÓLMAT



opis	kod	szt. w opak	szt. w kartonie
przycisk opal czarny	CR-P-CZ-O	1	10

OPAL BIAŁY POŁYSK

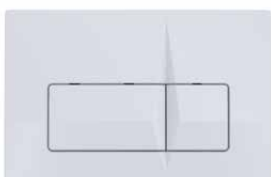

opis	kod	szt. w opak	szt. w kartonie
przycisk opal biały	CR-P-B-O	1	10

ONYX CHROM POŁYSK



opis	kod	szt. w opak	szt. w kartonie
przycisk onyks chrom połysk	CR-P-CHP-ON	1	10

ONYKS CZARNY PÓŁMAT



opis	kod	szt. w opak	szt. w kartonie
przycisk onyks czarny	CR-P-CZ-ON	1	10

ONYKS BIAŁY POŁYSK



opis	kod	szt. w opak	szt. w kartonie
przycisk onyks biały	CR-P-B-ON	1	10

ASORTYMENT UZUPEŁNIAJĄCY

ZESTAW DO MONTAŻU NAROŻNEGO



opis	kod	szt. w opak	szt. w kartonie
zestaw do montażu narożnego	CR-A-ZMN	1	10

ZESTAW IZOLACJI AKUSTYCZNEJ
DLA TOALETY I BIDETU

opis	kod	szt. w opak	szt. w kartonie
zestaw izolacji akustycznej dla toalety i bidetu	FL-1409141000	1	10

11

Przyrządy pomiarowe





Termomanometr radialny
Calido

- Czytelna tarcza pomiarowa
- Dokładne pomiary
- Obudowa ze stali nierdzewnej

WODOMIERZE

POWOGAZ



kod	parametry
PO-WNS1,6CW DN15	1,6 CW, DN15
PO-WNS1,6ZW DN15	1,6 ZW, DN15
PO-WNS2,5CW DN15	2,5 CW, DN15
PO-WNS2,5ZW DN15	2,5 ZW, DN15
PO-WNS4,0CW DN20	4,0 CW, DN20
PO-WNS4,0ZW DN20	4,0 ZW, DN20

MANOMETRY

RADIALNY



wymiar	kod	parametry
63 mm, G 1/4"	CA-PP-MR1	1,0 bar
	CA-PP-MR1,6	1,6 bar
	CA-PP-MR2,5	2,5 bar
	CA-PP-MR4	4,0 bar
	CA-PP-MR6	6,0 bar
	CA-PP-MR10	10,0 bar

TYLNY



wymiar	kod	parametry
63 mm, G 1/4"	CA-PP-MT2,5	2,5 bar
	CA-PP-MT4	4,0 bar
	CA-PP-MT6	6,0 bar
	CA-PP-MT10	10,0 bar

TYLNY



wymiar	kod	parametry
40mm, G 1/8"	CA-PP-MT6-40MM	6,0 bar

TERMOMANOMETRY

TYLNY



wymiar	kod	parametry
80 mm, G 1/2"	CA-PP-TMT4	4,0 bar, 120° C

RADIALNY



wymiar	kod	parametry
80 mm, G 1/2"	CA-PP-TMR4	4,0 bar, 120° C

TERMOMETRY

BIMETALICZNY TYLNY



wymiar	kod	parametry
63 mm, G 1/2", L 45 mm	CA-PP-TBT	120° C

BIMETALICZNY RADIALNY



wymiar	kod	parametry
63 mm, L 50	CA-PP-TBR	120° C

BIMETALICZNY PRZYLGOWY



wymiar	kod	parametry
63 mm, G 1/2"	CA-PP-TBP	120° C

BIMETALICZNY TYLNY
DO ZAWORÓW S30

wymiar	kod	parametry
63 mm	CA-PP-TBTM	120° C

KAPILARNY



wymiar	kod	parametry
52 mm, DN 6 mm	PR-T52P	L1000

PROSTY



wymiar	kod	parametry
1/2"	PR-TP15/110	110° C
3/4"	PR-TP20/110	110° C

KIESZEŃ CZUJNIKA TEMPERATURY



wymiar	kod	parametry
1/2" x L100 mm	PR-KIESZ.CZUJNIKA	-

12

Asortyment uzupełniający



Obejma
Crudo

- Wkładka zabezpieczająca wkręty
- Wzmocniona konstrukcja

CZĘŚCI ZAMIENNE DO ZAWORÓW SERII S30

DŹWIGNIA DO ZAWORU



rozmiar	kod	szt. w opak.	szt. w kartonie
1/4", 3/8"	CA/ZK-A-R08-10	1	-
1/2", 3/4"	CA/ZK-A-R15-20	1	-
1", 1 1/4"	CA/ZK-A-R25-32	1	-
1 1/2", 2"	CA/ZK-A-R40-50	1	-
2 1/2"	CA/ZK-A-R65	1	-
3", 4"	CA/ZK-A-R80-100	1	-

DŹWIGNIA DO ZAWORU



rozmiar	kod	szt. w opak.	szt. w kartonie
1" - 1 1/4"	CA/ZK-A-RN25-32	1	-
1/2" - 3/4"	CA/ZK-A-RN15-20	1	-

DŹWIGNIA DO ZAWORU

typu motylek



rozmiar	kod	szt. w opak.	szt. w kartonie
1/4", 3/8", 1/2", 3/4"	CA/ZK-A-M08-20	1	-
1"	CA/ZK-A-M25	1	-

DŹWIGNIA DO ZAWORU

typu motylek



rozmiar	kod	szt. w opak.	szt. w kartonie
1/4", 3/8", 1/2", 3/4"	CA/ZK-A-MN15-20	1	-
1"	CA/ZK-A-MN25	1	-

KOSZ DO ZAWORU Z FILTREM



rozmiar	kod	szt. w opak.	szt. w kartonie
1/2"	CA/ZK-A-F15	1	-
3/4"	CA/ZK-A-F20	1	-
1"	CA/ZK-A-F25	1	-

USZCZELKA DO FILTRA



rozmiar	kod	szt. w opak.	szt. w kartonie
1/2"	CA/ZK-A-UF15	10	-
3/4"	CA/ZK-A-UF20	10	-
1"	CA/ZK-A-UF25	10	-

O-RING DO PÓŁSRUBUNKU



rozmiar	kod	szt. w opak.	szt. w kartonie
1/2" (Ø20x2)	CA/ZK-A-UP15	10	-
3/4" (Ø24x2.4)	CA/ZK-A-UP20	10	-
1" (Ø33x2.5)	CA/ZK-A-UP25	10	-

USZCZELKA DO ZAWORU



kod	rozmiar	szt. w opak.	szt. w kartonie
CA/ZK-A-UZ15	18,5 x 12,5 - 2,0 mm	10	-
CA/ZK-A-UZ20	24 x 16 - 2,0 mm	10	-
CA/ZK-A-UZ25	30 x 22 - 2,0 mm	10	-
CA/ZK-A-UZ32	39 x 30 - 2,0 mm	10	-

DŹWIGNIA DO ZAWORU

typu motylek, stal nierdzewna



kod	rozmiar	szt. w opak.	szt. w kartonie
CA/ZK-A-M-ST15-20	1/2", 3/4"	1	-
CA/ZK-A-M-ST25	1"	1	-

CZĘŚCI ZAMIENNE DO FILTRÓW GAZOWYCH PROSTYCH**WKŁAD FILTRA**

rozmiar	kod	szt. w opak.	szt. w kartonie
1/2"	CG/FGK-15	1	20
3/4"	CG/FGK-20	1	50
1"	CG/FGK-25	1	10
1 1/4"	CG/FGK-32	1	2

CZĘŚCI ZAMIENNE DO ZAWORÓW CZERPALNYCH KULOWYCH**DŹWIGNIA DO ZAWORU**

stal nierdzewna



rozmiar	kod	szt. w opak.
1/2", 3/4"	CA/ZK-A-RCZ15-20	1

PRZYŁĄCZE SZYBKOZŁĄCZA

rozmiar	kod	szt. w opak.	szt. w kartonie
3/4" x 15	CA/ZK-A-S	1	200

ZŁĄCZKA DO WĘŻA

rozmiar	kod	szt. w opak.	szt. w kartonie
3/4" x 15	CA/ZK-A-ZW20X15	1	100
3/4" x 20	CA/ZK-A-ZW20X20	1	200

ZŁĄCZKA DO WĘŻA

mosiądz



rozmiar	kod	szt. w opak.	szt. w kartonie
3/4" x 15	CA/ZK-A-MS3/4	1	48

CZĘŚCI ZAMIENNE DO ZAWORÓW GRZEJNIKOWYCH**POKRĘTŁO Z WKRĘTEM**

do zaworu zasilającego



rozmiar	kod	szt. w opak.	szt. w kartonie
-	CA/ZG-A-P	1	-

ZESPÓŁ NAPRAWCZY TRZPIENIA

do zaworu zasilającego



rozmiar	kod	szt. w opak.	szt. w kartonie
-	CA/ZG-A-ZNZ	1	-

ZESPÓŁ NAPRAWCZY TRZPIENIA

do zaworu powrotnego



rozmiar	kod	szt. w opak.	szt. w kartonie
-	CA/ZG-A-ZNP	1	-

AKCESORIA DO ZAWORÓW GRZEJNIKOWYCH**PÓŁSRUBUNEK DO ZAWORÓW ESKIMOS**

rozmiar	kod	szt. w opak.	szt. w kartonie
1/2"	CA/ZK-A-P15	1	240

O-RING TRZPIENIA

do zaworu zasilającego i powrotnego



rozmiar	kod	szt. w opak.	szt. w kartonie
12x1,8	CA/ZG-A-OT	10	-

O-RING TRZPIENIA

do zaworu zasilającego i powrotnego



rozmiar	kod	szt. w opak.	szt. w kartonie
12x1,8	CA/ZG-A-OT	10	-

ZAŚLEPKA Z USZCZELKĄ

do zaworu powrotnego



rozmiar	kod	szt. w opak.	szt. w kartonie
1/2"	CA/ZG-A-ZZP	1	-

USZCZELKA ZAŚLEPKI

do zaworu powrotnego



rozmiar	kod	szt. w opak.	szt. w kartonie
-	CA/ZG-A-UZP	10	-

MOSTEKdo przyłączy dolnych grzejnikowych
(wielokrotnego użytku)

rozmiar	kod	szt. w opak.	szt. w kartonie
-	CA/ZG-A-MPDG	1	-

ZESTAW WIESZAKÓW GRZEJNIKOWYCH

ze stali malowanej



rozmiar	kod	szt. w opak.	szt. w kartonie
-	CA/ZG-ZWG	2	100

WIESZAK GRZEJNIKOWYdo przyłączy dolnych grzejnikowych
(wielokrotnego użytku)

rozmiar	kod	szt. w opak.	szt. w kartonie
-	CA/ZG-A-WG1	1	100

WIESZAK GRZEJNIKOWYdo przyłączy dolnych grzejnikowych
(wielokrotnego użytku)

rozmiar	kod	szt. w opak.	szt. w kartonie
-	CA/ZG-A-WG2	2	100

REDUKCJA W KORKU GRZEJNIKOWYM

ze stali malowanej



rozmiar	opis	kod	PN	Tmax:	szt. w opak.	szt. w kartonie
1"x1/2"	lewa	CA/ZG-RKG2515L	10 bar	90 °C	1	200
1"x1/2"	prawa	CA/ZG-RKG2515P	10 bar	90 °C	1	200

KOREK GRZEJNIKOWY

ze stali malowanej



rozmiar	opis	kod	PN	Tmax:	szt. w opak.	szt. w kartonie
1"	lewy	CA/ZG-KG25L	10 bar	90 °C	1	200
1"	prawy	CA/ZG-KG25P	10 bar	90 °C	1	200

ZAŚLEPKA Z USZCZELKĄ

rozmiar	kod	szt. w opak.	szt. w kartonie
3/4"	D/ZK-A-Z	1	-

ADAPTER Z USZCZELKĄ

rozmiar	kod	szt. w opak.	szt. w kartonie
3/4" x 3/8"	D/ZK-A-A	1	-

FILTR ANTYKAMIENNY

rozmiar	kod	szt. w opak.	szt. w kartonie
-	D/ZK-A-F	1	-

USZCZELKA PŁASKA DO ADAPTERA



rozmiar	kod	szt. w opak.	szt. w kartonie
Ø25 x 1	D/ZK-A-UA	1	-

CZĘŚCI ZAMIENNE DO ZAWORÓW KĄTOWYCH SMART Z FILTREM

FILTR



rozmiar	kod	szt. w opak.	szt. w kartonie
-	D/ZK-A-SMART-F	1	-

ZAŚLEPKA

z uszczelką



rozmiar	kod	szt. w opak.	szt. w kartonie
-	D/ZK-A-SMART-Z	1	-

ODPOWIETRZNIKI

ODPOWIETRZNIK AUTOMATYCZNY

z zaworem stopowym



opis	kod	parametry	szt. w kartonie
1/2"	D/A-ODP-120.12	120°C, 12 bar	100

ZESTAW PODŁĄCZENIOWY DO GRZEJNIKÓW ALUMINIOWYCH

redukcja ze stali malowanej,
korek z mosiądzu CW617N
niklowany, odpowietrznik grzejnikowy
z mosiądzu CW617N niklowany
oraz kluczyk z tworzywa sztucznego

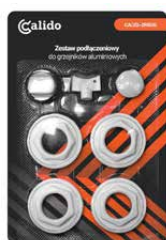

kod	PN	Tmax:	szt. w opak.	szt. w kartonie
CA/ZG-ZRKOg	10 bar	90 °C	1	40

ODPOWIETRZNIK GRZEJNIKOWY

z mosiądzu CW617N niklowany,
na klucz

kod	opis	PN	Tmax	szt. w opak.	szt. w kartonie
CA/ZG-ODPGK15-OPAK	1/2"	10 bar	90 °C	10	100

ODPOWIETRZNIK GRZEJNIKOWY

z mosiądzu CW617N niklowany,
na pokrętko

kod	opis	PN	Tmax	szt. w opak.	szt. w kartonie
CA/ZG-ODPGP15-OPAK	1/2"	10 bar	90 °C	10	80

KORKI I NYPLE GRZEJNIKOWE

KOREK GRZEJNIKOWY

z mosiądzu CW617N niklowany,
z o-ringiem biały,



kod	opis	PN	Tmax	szt. w opak.	szt. w kartonie
CA/ZG-KG15B-O-OPAK	1/2"	10 bar	90 °C	10	100

KOREK GRZEJNIKOWY

z mosiądzu CW617N niklowany,
z o-ringiem chrom,



kod	opis	PN	Tmax	szt. w opak.	szt. w kartonie
CA/ZG-KG15CH-O-OPAK	1/2"	10 bar	90 °C	10	80

NYPEL GRZEJNIKA ALUMINIOWEGO

ze stali ocynkowanej



kod	opis	PN	Tmax	szt. w opak.	szt. w kartonie
CA/ZG-NGA25-OPAK	1"	10 bar	90 °C	10	40

KLUCZE DO ODPOWIETRNIKA

KLUCZ DO ODPOWIETRNIKA

metalowy z zamaku - stop cynku
z aluminium



opis	kod	szt. w opak.	szt. w kartonie
-	CA/ZG-KOM-OPAK	10	250

KLUCZ DO ODPOWIETRNIKA

brelok



opis	kod	szt. w opak.
-	CA/ZG-A-KO	-

KLUCZ DO ODPOWIETRNIKA

plastikowy (tworzywo sztuczne)



opis	kod	szt. w opak.	szt. w kartonie
-	CA/ZG-KOP-OPAK	10	500

CZĘŚCI ZAMIENNE DO FILTRA SKOŚNEGO DO WODY

KOSZ SIATKOWY DO FILTRA

metalowy



rozmiar	kod	szt. w opak.	szt. w kartonie
1/2"	CA/KFSW-15	1	-
3/4"	CA/KFSW-20	1	-
1"	CA/KFSW-25	1	-
1 1/4"	CA/KFSW-32	1	-
1 1/2"	CA/KFSW-40	1	-
2"	CA/KFSW-50	1	-

USZCZELKA DO FILTRA



rozmiar	kod	szt. w opak.	szt. w kartonie
1/2"	CA/UFSW-15-OPAK	10	-
3/4"	CA/UFSW-20-OPAK	10	-
1"	CA/UFSW-25-OPAK	10	-
1 1/4"	CA/UFSW-32-OPAK	10	-
1 1/2"	CA/UFSW-40-OPAK	10	-
2"	CA/UFSW-50-OPAK	10	-

CZĘŚCI ZAMIENNE DO ZAWORÓW PRZELOTOWYCH ŻELIWNICH

GŁOWICA

mosiężna, pokrętko stalowe



rozmiar	kod	szt. w opak.	szt. w kartonie
1/2"	D/Z-GZ15	40	160
3/4"	D/Z-GZ20	20	80
1"	D/Z-GZ25	15	60
1 1/4"	D/Z-GZ32	8	32
1 1/2"	D/Z-GZ40	8	32
2"	D/Z-GZ50	4	16

AKCESORIA DO ŁĄCZNIKÓW

USZCZELKA DO ŚRUBUNKÓW



rozmiar	kod	szt. w opak.	szt. w kartonie
1/2"	GU-USZ.SR.15	-	100
3/4"	GU-USZ.SR.20	-	100
1"	GU-USZ.SR.25	-	100
1 1/4"	GU-USZ.SR.32	-	100
1 1/2"	GU-USZ.SR.40	-	100
2"	GU-USZ.SR.50	-	100
2 1/2"	GU-USZ.SR.65	-	100
3"	GU-USZ.SR.80	-	50
4"	GU-USZ.SR.100	-	35

CZĘŚCI ZAMIENNE DO GRUP POMPOWYCH

SZAFKI DO GRUP POMPOWYCH

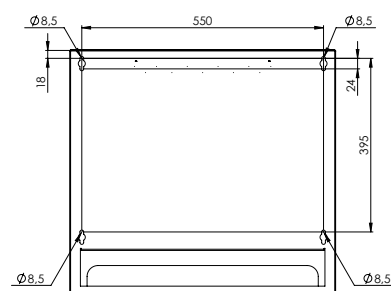
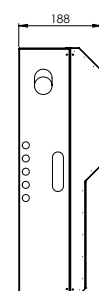
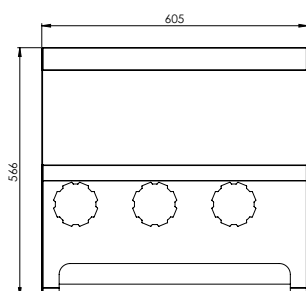
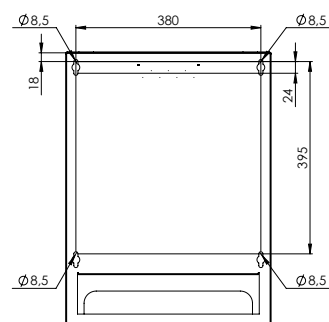
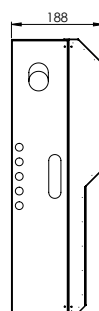
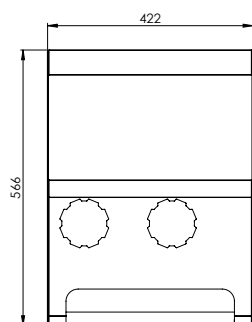

rodzaj	kod	szt. w opak.	szt. w kartonie
2-SEKCYJNA	D/S-GP-A-SZAFKA 2S	-	1
3-SEKCYJNA	D/S-GP-A-SZAFKA 3S	-	1

ROZDZIELACZE DO GRUP POMPOWYCH

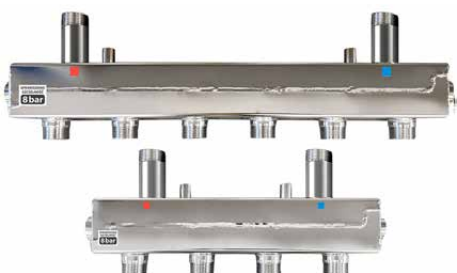

rodzaj	kod	szt. w opak.	szt. w kartonie
2-SEKCYJNA	D/S-GPRT-A-R 2S	-	1
3-SEKCYJNA	D/S-GPRT-A-R 3S	-	1

SPRZĘGŁO - ROZDZIELACZE DO GRUP POMPOWYCH

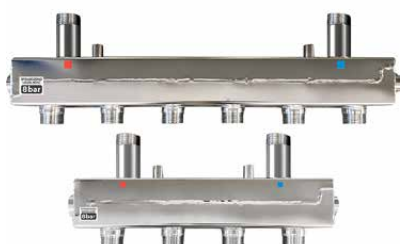

rodzaj	kod	szt. w opak.	szt. w kartonie
2-SEKCYJNA	D/S-GPT-A-SR 2S	-	1
3-SEKCYJNA	D/S-GPT-A-SR 3S	-	1

AKCESORIA DO UKŁADÓW MIESZAJĄCYCH

DWUSTRONNY ŁĄCZNIK
OBROTOWY

mosiężny GZ/GZ



rozmiar	kod	szt. w kartonie
1"	CA/KG-DLO-ZZ25	

AKCESORIA DO ROZDZIELACZY

ZAWÓR SPUSTOWY GZ

do rozdzielaczy

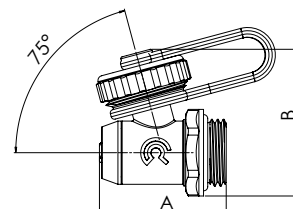
T max chwilowa 130°C**PN** 16 bar

rozmiar	kod	A (mm)	B (mm)	szt. w opak.	szt. w kartonie
1/2"	CA/ZS-RN15	39	45	20	120

UCHWYTY DO ROZDZIELACZA



opis	kod	szt. w kartonie
uchwyty - do rozdzielacza, regulowane (2 sztuki)	D/S-A-UR	40

KOREK



opis	rozmiar	kod	szt. w kartonie
mosiężny	1"	D/S-A-KR25	

NYPEL



opis	rozmiar	kod	szt. w kartonie
krótki, z o-ringiem	1/2" x 3/4"	D/S-A-NKR1520	288

NYPEL



opis	rozmiar	kod	szt. w kartonie
krótki, z białym o-ringiem	1/2" x 3/4"	D/S-A-NKRB1520	288

NYPEL



opis	rozmiar	kod	szt. w kartonie
długi, z o-ringiem	1/2" x 3/4"	D/S-A-NDR1520	288

PRZEPLÝWOMIERZ



opis	rozmiar	kod	szt. w kartonie
przepływ i zakres regulacji 0-3 l/min.	1/2"	D/S-A-PR15	200

SZKLANKA PRZEPLÝWOMIERZA



zakres skali	kod	szt. w kartonie
0,5-5 l/min	D/S-A-WP	500

POKRĘTŁO



opis	rozmiar	kod	szt. w kartonie
niebieskie	M30 x 1,5	D/S-A-PNR	600

POKRĘTŁO



opis	rozmiar	kod	szt. w kartonie
czerwone, ze śrubą	-	D/S-A-PRCS	600

POKRĘTŁO



opis	rozmiar	kod	szt. w kartonie
niebieskie, ze śrubą	-	D/S-A-PRNS	600

WKŁADKA



opis	rozmiar	kod	szt. w kartonie
termostatyczna, z o-ringiem	1/2"	D/S-A-WTR15	200

WKŁADKA



opis	rozmiar	kod	szt. w kartonie
regulacyjna, z o-ringiem	1/2"	D/S-A-WRR15	300

AKCESORIA DO ZŁĄCZEK ZAPRASOWYWANYCH

TULEJE DO ZŁĄCZKI ZAPRASOWYWANEJ



rozmiar	kod	szt. w kartonie
16 x 2	IC-C10400GH01	150
20 x 2	IC-C10400BQ01	150
25 x 2,5	IC-C10400GO01	100
26 x 3	IC-C10400GP01	50
32 x 3	IC-C10400GQ01	50

PIERŚCIENIE DO ZŁĄCZKI ZAPRASOWYWANEJ



rozmiar	kod	szt. w kartonie
16 x 2	IC-C22400GH250	150
20 x 2	IC-C22400BQ250	150
25 x 2,5-26 x 3	IC-C22400GP250	150
32 x 3	IC-C22400GQ250	50

AKCESORIA DO POMP

KOMPLET PÓŁSRUBUNKÓW DO POMPY



opis	kod	szt. w worku
1 1/2"x1"	CI-PPS-25x40	1 kpl.
1 1/4"x2"	CI-PPS-50X32	1 kpl.

USZCZELKA DO PÓŁSRUBUNKU POMPY



opis	kod	szt. w worku
1 1/2"	CI-UPS-11/2	10 szt.

**WTYCZKA DO POMPY
ELEKTRONICZNEJ PE**

kod	szt. w worku
CI-WPE	1

WTYCZKA DO POMPY TORIO

kod	szt. w worku
CI-WPT	1

**WTYCZKA DO POMPY MERCURIO
TORIO I PLATINO**

kod	szt. w worku
CI-WPM	1

**PRZEWÓD DO POMPY TITANIO
PWM**

Przewód PWM 1m (modulacja szerokości impulsu)



kod	szt. w worku
CI-A-PWM	1

**PRZEWÓD DO POMPY TITANIO
PWP**

Przewód 1,5 m z wtyczką do pompy



kod	szt. w worku
CI-A-PWP	1

AKCESORIA DO BATERII
GŁOWICE
NISKA

opis	kod	szt. w kartonie
głowica do baterii Dn 35 mm, zawieszka	D/A-GL.35	25
głowica do baterii Dn 40 mm, zawieszka	D/A-GL.40	25

WYSOKA

opis	kod	szt. w kartonie
głowica do baterii Dn 35 mm, zawieszka	D/A-GL.35 WYSOKA	25
głowica do baterii Dn 40 mm, zawieszka	D/A-GL.40 WYSOKA	25

NISKA DWUSTOPNIOWA



opis	kod	szt. w kartonie
głowica do baterii Dn 35 mm, zawieszka	D/A-GL.35-2	25
głowica do baterii Dn 40 mm, zawieszka	D/A-GL.40-2	25

WYSOKA DWUSTOPNIOWA



opis	kod	szt. w kartonie
głowica do baterii Dn 35 mm, zawieszka	D/A-GL.35-2 WYSOKA	25
głowica do baterii Dn 40 mm, zawieszka	D/A-GL.40-2 WYSOKA	25

WYSOKA JEDNOSTOPNIOWA



opis	kod	szt. w kartonie
głowica do baterii Dn 25 mm, do serii Ombra	D/A-GL.25 OMBRA	100

CERAMICZNA



opis	kod	szt. w kartonie
głowica do baterii D 1/2", zawieszka	D/A-GC12	20

CERAMICZNA



opis	kod	szt. w kartonie
głowica do baterii 1/2" RETRO, z gwintem rozety, w komplecie dwie uszczelki: niebieska i czerwona, zawieszka	D/A-GC12G	20

CERAMICZNA



opis	kod	szt. w kartonie
głowica do baterii D 3/8", zawieszka	D/A-GC38	20

SUWAKOWA



opis	kod	szt. w kartonie
głowica do baterii D 3/8", zawieszka	D/A-GS38	20

SUWAKOWA



opis	kod	szt. w kartonie
głowica do baterii D 1/2", zawieszka	D/A-GSD12	20

SUWAKOWA



opis	kod	szt. w kartonie
głowica do baterii M 1/2", zawieszka	D/A-GSM12	20

WYLEWKI

WYLEWKA PROFILOWANA 3/4"

do baterii ściennej, chrom



długość	kod	szt. w kartonie
L-150 mm	D/A-WLPZ150	100
L-200 mm	D/A-WLPZ200	100
L-250 mm	D/A-WLPZ250	100
L-300 mm	D/A-WLPZ300	100

WYLEWKA PROSTA 3/4"

do baterii ściennej, chrom



długość	kod	szt. w kartonie
L-110 mm	D/A-WL-PRO110	100
L-150 mm	D/A-WL-PRO150	150
L-200 mm	D/A-WL-PRO200	150
L-250 mm	D/A-WL-PRO250	100
L-300 mm	D/A-WL-PRO300	100

WYLEWKI RUROWE

WYLEWKA PROFILOWANA SKOŚNA



opis	kod	szt. w kartonie
do baterii stojącej, chrom	D/A-WLSS	100

WYLEWKA RUROWA



opis	kod	szt. w kartonie
do baterii stojącej, chrom	D/A-WLSR	50

WYLEWKA PROSTA



opis	długość	kod	szt. w kartonie
do baterii Acero 17.04	150 mm	D/A-WL-P150-ACERO	-
	200 mm	D/A-WL-P200-ACERO	-
	250 mm	D/A-WL-P250-ACERO	-

WYLEWKA ELASTYCZNA



opis	kod	szt. w kartonie
do baterii zlewozmywakowej Acero 17.10EW	D/A-WLEZ-ACERO	-

WYLEWKA RUROWA



opis	kod	szt. w kartonie
do baterii zlewozmywakowej Acero 17.09	D/A-WLZR-ACERO	-

ROZETY I KRZYWKI DO BATERII

ROZETA WYSOKA



opis	kod	szt. w woreczku	szt. w kartonie
do baterii, stożkowa, chrom	D/A-RB WYSOKA	1	-

ROZETA DO BATERII



opis	kod	szt. w woreczku	szt. w kartonie
do baterii, Acero, chrom	X-RB-ACERO	1	-

ROZETA DO BATERII



opis	kod	szt. w woreczku	szt. w kartonie
rozeta do baterii Gris, Retro, Azul, Standard, Negro, Zafiro	X-RB-GRASNZ	1	-

ROZETA DO BATERII



opis	kod	szt. w woreczku	szt. w kartonie
rozeta do baterii Pardo	X-RB-PARDO	1	-

KRZYWKĄ ZE STALI NIERDZEWNEJ DO BATERII



opis	kod	szt. w kartonie
1/2" x 3/4"	D/A-KB	-

ZESTAWY MONTAŻOWE I CZĘŚCI DO BATERII

USZCZELKI WARGOWE DO BATERII



opis	kod	szt. w kartonie
Uszczelki wargowe FI 35 typu Y-RING razem ze ślizgaczami teflonowymi do baterii GRIS 01.03, komplet: 2 uszczelki + 2 ślizgacze	D/AA-UW 35	-
Uszczelki wargowe FI 40 typu Y-RING razem ze ślizgaczami teflonowymi do baterii NEGRO 02.03, komplet: 2 uszczelki + 2 ślizgacze	D/AA-UW 40	-

KOMPLET USZCZELEK



opis	kod	szt. w kartonie
uszczelki komplet	GU-U.KOMPLET	-

USZCZELKI POD MIMOŚRÓD



opis	kod	szt. w kartonie
uszczelka pod mimośród 3/4	GU-U.MIMOSROD	-

ZAŚLEPKA OTWORU BATERII



opis	kod	szt. w kartonie
zaślepka baterii chrom	GU-ZASLEPKA BAT.	-

ZESTAW MONTAŻOWY



opis	kod	szt. w kartonie
do baterii stojącej, z jedną śrubą mocującą M8x80	D/A-ZMB1S	-

ZESTAW MONTAŻOWY



opis	kod	szt. w kartonie
do baterii stojącej, z dwiema śrubami mocującymi M6x60	D/A-ZMB2S	-

ZESTAW MONTAŻOWY



opis	kod	szt. w kartonie
do baterii bidetowej Acero 17.08	D/A-ZMB-17.08-ACERO	-

ZESTAW MONTAŻOWY



opis	kod	szt. w kartonie
do baterii zlewozmywakowej Acero 17.09KW	D/A-ZM-17.09KW-ACERO	-

ZESTAW MONTAŻOWY



opis	kod	szt. w kartonie
zestaw montażowy do baterii Marron 07.11	D/A-ZMB-07.11	-

ZESTAW MONTAŻOWY



opis	kod	szt. w kartonie
zestaw montażowy do baterii Oro 12.09	D/A-ZMB-12.09	-

ZAWÓR



opis	kod	szt. w kartonie
zawór pralkowy z przedłużką do baterii ściennej 3/4" x 3/4" x 3/4", chrom	HY-ZK.PRALKI	-

KOLANO



opis	kod	szt. w kartonie
kolano do montażu baterii 1/2" x 3/4", chrom	HY-KOL.BAT	-

PRZEŁĄCZNIK



opis	kod	szt. w kartonie
przełącznik do baterii wannowej, jednouchwytowej	D/A-PWJ	-

PRZEŁĄCZNIK



opis	kod	szt. w kartonie
przełącznik do baterii wannowej, dwuuchwytowej	D/A-PWD	-

PRZEŁĄCZNIK



opis	kod	szt. w kartonie
do baterii Acero	D/A-PB-ACERO	-

NAKRĘTKA

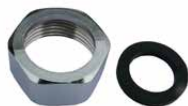

opis	kod	szt. w kartonie
nakrętka chromowana do montażu baterii	D/A-NB	-

ZESTAW



opis	kod	szt. w kartonie
zestaw: siodełko z nakrętką chromowaną do montażu baterii	D/A-ZSN	-

NAKRĘTKA DO MONTAŻU



opis	kod	szt. w kartonie
do baterii Acero	D/A-NB-ACERO	-

PIERŚCIEN PODSTAWY



opis	kod	szt. w kartonie
do baterii bidetowej Acero 17.08	D/A-PPB-ACERO	-

REGULATOR STRUMIENIA



opis	kod	szt. w kartonie
do baterii kuchennej Oregano	D/A-RKB	-

REGULATOR STRUMIENIA



opis	kod	szt. w kartonie
do baterii zlewozmywakowej Acero 17.09	D/A-RSB-ACERO	-

DŹWIGNIA DO PRZEŁĄCZNIKA



opis	kod	szt. w kartonie
do baterii wannowej Acero 17.07	D/A-DP-ACERO	-

MASKOWNICA NAKRĘTKI
MIESZACZA

opis	kod	szt. w kartonie
do baterii Acero	D/A-MNM-ACERO	-

SŁUCHAWKI DO BATERII

SŁUCHAWKA



opis	kod	szt. w kartonie
1-funkcyjna, chrom, do baterii Verde Retro 05.06/05.07	D/A-SL-1-07	-

SŁUCHAWKA



opis	kod	szt. w kartonie
1-funkcyjna, antykamienna, do baterii Acero 17.07 / 17.08	D/A-SL17.07-ACERO	-

SŁUCHAWKA



opis	kod	szt. w kartonie
1-funkcyjna, napowietrzacz antykamienny, do baterii Acero 17.09KW	D/A-SL17.09KW-ACERO	-

POKRĘTŁA I UCHWYTY DO BATERII

POKRĘTŁO 1/2"

chrom



opis	kod	szt. w kartonie
z nakładką niebieską i czerwoną, z wkrętem montażowym	D/A-POK1/2-CH	-

POKRĘTŁO



opis	kod	szt. w kartonie
pokrętło retro niebieskie/czerwone, chrom, do baterii dwuuchwytowej	D/A-POK-RET	-

POKRĘTŁO



opis	kod	szt. w kartonie
komplet: pokrętło retro niebieskie/czerwone, chrom do baterii dwuuchwytowej z głowicą GC12G	D/A-POK-RET+GC12G	-

POKRĘTŁO



opis	kod	szt. w kartonie
pokrętło PRIMULA do baterii dwuuchwytowej	HY-PT-PRIM.3/8 CZER.	10
	HY-PT-PRIM.3/8 NIEB.	10
	HY-PT-PRIM.1/2 CZER.	10
	HY-PT-PRIM.1/2 NIEB.	10

UCHWYT



opis	kod	szt. w kartonie
uchwyt do baterii jednouchwytowej z głowicą DN35	D/A-UCH35	-

UCHWYT



opis	kod	szt. w kartonie
uchwyt do baterii jednouchwytowej z głowicą DN40	D/A-UCH40	-

UCHWYT



opis	kod	szt. w kartonie
do baterii Acero	D/A-UCH-ACERO	-

WAŻ DŁUGI



opis	kod	szt. w kartonie
do baterii Acero 17.09KW	D/A-WBD17.09KW-ACERO	-

WAŻ KRÓTKI



opis	kod	szt. w kartonie
do baterii Acero 17.09KW	D/A-WBK17.09KW-ACERO	-

NAPOWIETRZACZE

NAPOWIETRZACZ



opis	kod	szt. w kartonie
M 22 x 1 pierścień mosiężny GW, chrom, sitko z ABS	D/A-NAP22-ABS	-

NAPOWIETRZACZ



opis	kod	szt. w kartonie
M 24 x 1 pierścień mosiężny GZ, chrom, sitko z ABS	D/A-NAP24-ABS	-

NAPOWIETRZACZ



opis	kod	szt. w kartonie
M 28 x 1 pierścień mosiężny GZ, chrom, sitko z ABS	D/A-NAP28-ABS	-

NAPOWIETRZACZ



opis	kod	szt. w kartonie
20x100 GZ	SO-99005020	-

NAPOWIETRZACZ 2-FUNKCYJNY KRÓTKI



opis	kod	szt. w kartonie
nastawny GW, ABS, M22/M24 x 1	HY-PERLATOR-KR	300

NAPOWIETRZACZ 2-FUNKCYJNY



opis	kod	szt. w kartonie
nastawny GW, ABS, z wężykiem, M22/M24 x 1	HY-PERLATOR-DL	200

NAPOWIETRZACZ



opis	kod	szt. w kartonie
do baterii bidetowej Acero 17.08	D/A-NAP-BIDET-ACERO	-

NAPOWIETRZACZ



opis	kod	szt. w kartonie
do baterii zlewozmywakowej rurowej Acero 17.10EW	D/A-NAP-EW-ACERO	-

NAPOWIETRZACZ



opis	kod	szt. w kartonie
M22x1 do baterii Acero	D/A-NAP22-ABS-ACERO	-

NAPOWIETRZACZ



opis	kod	szt. w kartonie
M24x1 do baterii Acero	D/A-NAP24-ABS-ACERO	-

NAPOWIETRZACZE TUCAI

NAPOWIETRZACZ



opis	kod	szt. w kartonie
M24, 50% oszczędność wody, blister	TU-201997	-
M24, 50% oszczędność wody, 10 sztuk w kartoniku	TU-201998-OPAK	-

NAPOWIETRZACZ DWUFUNKCYJNY



opis	kod	szt. w kartonie
H22, 50% oszczędność wody, blister	TU-207484	-

NAPOWIETRZACZ



opis	kod	szt. w kartonie
H22, 50% oszczędność wody, blister	TU-201999	-
H22, 50% oszczędność wody, 10 sztuk w kartoniku	TU-202000-OPAK	-

NAPOWIETRZACZ



opis	kod	szt. w kartonie
napowietrzacz M24 z kluczem, 50% oszczędność wody, antykradzieżowy, blister	TU-202008	-

OGRANICZNIK PRZEPŁYWU



opis	kod	szt. w kartonie
do baterii wannowej, 9l/min, blister	TU-202004	-

NAPOWIETRZACZ



opis	kod	szt. w kartonie
do baterii bidetowej M24/H22/100, 50% oszczędność wody, blister	TU-202009	-

ZESTAW



opis	kod	szt. w kartonie
napowietrzacz M24 x 2 z kluczem, 50% oszczędność wody, blister	TU-202001	-

ZESTAW



opis	kod	szt. w kartonie
napowietrzacz M24 x 3, napowietrzacz H22 x 1 z kluczem, 50% oszczędność wody, blister	TU-202002	-

ZESTAW



opis	kod	szt. w kartonie
napowietrzacz M24 x 3, napowietrzacz H22 x 1, ogranicznik przepływu 9l/min, klucz, 50% oszczędność wody, blister	TU-202003	-

NAPOWIETRZACZ



opis	kod	szt. w kartonie
napowietrzacz długi H22, 50% oszczędność wody, blister	TU-202005	-

NAPOWIETRZACZ



opis	kod	szt. w kartonie
napowietrzacz długi H/F22, 50% oszczędność wody, blister	TU-202006	-

AKCESORIA DO WĘŻY

REDUKCJA GUMOWA WĘŻY
PRALKOWYCH

długość (mm)	kod	szt. w opak.	szt. w kartonie
32-25	GU-REDUK32-25	25	-
50-25	GU-REDUK50-25	25	-
50-32	GU-REDUK50-32	25	-
50-40	GU-REDUK50-40	25	-

USZCZELKA DO WĘŻY
PRZYŁĄCZENIOWYCH DO WODY

rozmiar nakrętki	kod	sztuk w opak.
3/8"	TU-1000	-
1/2"	TU-1001	-
3/4"	TU-1648	-
1"	TU-2225	-
1 1/4"	TU-9708	-
1 1/2"	TU-9709	-
2"	TU-9710	-

PRZEJŚCIÓWKA DO WĘŻA BATERYJNEGO



rozmiar	kod	szt. w woreczku	szt. w kartonie
M10/M8	TU-206390	2	-

AKCESORIA DO ZESTAWÓW NATRYSKOWYCH I DESZCZOWNIC

MYDELNICZKA



opis	kod	szt. w zawieszce	szt. w kartonie
mydelniczka owalna, otwór DN 25, chrom	D/A-MYD-1	1	50

UCHWYT



opis	kod	szt. w woreczku	szt. w kartonie
uchwyt przesuwany drążka natryskowego DN25	D/A-A-UPDN	1	-

TALERZ



opis	kod	szt. w kartoniku	szt. w kartonie
talerz do deszczownicy FINO, 20 cm x 20 cm, stal nierdzewna	D/A-A-TD-FI	1	-

TALERZ



opis	kod	szt. w kartoniku	szt. w kartonie
talerz do deszczownicy PIANO, Ø 20 cm, stal nierdzewna	D/A-A-TD-PI	1	-

WAŻ



opis	kod	szt. w woreczku	szt. w kartonie
wąż przyłączeniowy do deszczownicy 0,6 m	D/A-A-WD	1	-

RAMIĘ



opis	kod	szt. w woreczku	szt. w kartonie
ramię do deszczownicy PIANO, L-95 cm, Ø 22 mm	D/A-A-RDLP	1	-

RAMIĘ



opis	kod	szt. w woreczku	szt. w kartonie
ramię do deszczownicy FINO, L-95 cm, Ø 22 mm	D/A-A-RDOF	1	-

PRZEŁĄCZNIK



opis	kod	szt. w woreczku	szt. w kartonie
przełącznik do deszczownicy	D/A-A-PD	1	-

UCHWYT

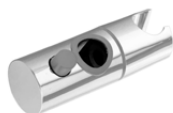

opis	kod	szt. w woreczku	szt. w kartonie
uchwyt przesuwny do deszczownicy Fino, Piano, Ø 22 mm	D/A-UPD-FPLO 22	1	-

UCHWYT



opis	kod	szt. w woreczku	szt. w kartonie
uchwyt ścienny do deszczownicy Fino, Piano, Ø 22 mm	D/A-USD-FPLO 22	kpl. 2 sztuki	-

UCHWYT



opis	kod	szt. w woreczku	szt. w kartonie
uchwyt punktowy do baterii Gris, Retro, Azul, Standard	X-UP-GRAS	1	-

UCHWYT



opis	kod	szt. w woreczku	szt. w kartonie
uchwyt punktowy do baterii Zafiro, Negro	X-UP-ZN	1	-

UCHWYT



opis	kod	szt. w woreczku	szt. w kartonie
uchwyt punktowy do baterii Acero	X-UP-ACERO	1	-

UCHWYT



opis	kod	szt. w woreczku	szt. w kartonie
uchwyt ścienny dwu-punktowy do zestawu natryskowego OMBRA, czarny mat	D/A-UD-OMBRA	woreczek z zawieszka	168

AKCESORIA DO SYFONÓW

KORKI POP-UP, KLIK-KLAK I CZĘŚCI

KOREK POP-UP



opis	kod	szt. w kartonie
korek automatyczny, mosiężny	D/A-POP-UP-M	-

KOREK KLIK-KLAK



opis	kod	szt. w kartonie
okrągły, mały, mosiężny, z przelewem, z tuleją, 1 1/4", Dn 37 mm	D/A-KLIK-KLAK-MTM	50

KOREK KLIK-KLAK



opis	kod	szt. w kartonie
korek okrągły, duży, mosiężny, bez przelewu, 1 1/4", Dn 66 mm	D/A-KLIK-KLAK-DBP	50

KOREK KLIK-KLAK



opis	kod	szt. w kartonie
korek okrągły, duży, mosiężny, z przelewem, z tuleją, 1 1/4", Dn 66 mm, pokrywa biała	D/A-KLIK-KLAK-DTMB	50

KOREK KLIK-KLAK



opis	kod	szt. w kartonie
korek kwadratowy, mosiężny, z przelewem, z tuleją, 1 1/4", Dn 68 mm	D/A-KLIK-KLAK-KT	32

KOREK KLIK-KLAK



opis	kod	szt. w kartonie
korek klik-klak, mały z tuleją mosiężną, czarny	D/A-KLIK-KLAK-MTM-CZ	50

KOREK KLIK-KLAK



opis	kod	szt. w kartonie
korek klik-klak, mały z tuleją mosiężną, stal szcztokowana	D/A-KLIK-KLA-MTM-SS	50

KOREK KLIK-KLAK



opis	kod	szt. w kartonie
korek klik-klak, duży z tuleją mosiężną, czarny	D/A-KLIK-KLA-DTM-CZ	50

KOREK KLIK-KLAK



opis	kod	szt. w kartonie
korek klik-klak, duży z tuleją mosiężną, stal szcztokowana	D/A-KLIK-KLAK-DTM-SS	50

KOREK KLIK-KLAK



opis	kod	szt. w kartonie
korek klik-klak, duży z tuleją mosiężną, chrom	D/A-KLIK-KLA-DTM-CH	50

KOREK KLIK-KLAK



opis	kod	szt. w kartonie
korek klik-klak, duży nabladowy, chrom	D/A-KLIK-KLAK-D-N-CH	50

KOREK KLIK-KLAK



opis	kod	szt. w kartonie
korek klik-klak, duży nabladowy, czarny	D/A-KLIK-KLA-D-N-CZ	50

KOREK KLIK-KLAK



opis	kod	szt. w kartonie
korek klik-klak, duży nabladowy, stal szczotkowana	D/A-KLIK-KLAK-D-N-SS	50

KAPSEL KLIK-KLAK



opis	kod	szt. w kartonie
kapsel ceramiczny biały klik-klak	D/AA-KLIK-KLAK-KCB	-

MECHANIZM



opis	kod	szt. w kartonie
mechanizm do wszystkich rodzajów korków klik-klak duro	D/AA-KLIK-KLAK-MECH	-

USZCZELKI



opis	kod	szt. w kartonie
zestaw trzech uszczelki do wszystkich rodzajów korków klik-klak duro	D/AA-KLIK-KLAK-U	-

AKCESORIA DODATKOWE DO SYFONÓW

KOREK

do syfonu wannowego



	kod	szt. w kartonie
-	CR/A KOREK W-A-S-40	100

KOREK



opis	kod	szt. w kartonie
70 x 45 zlewozmywakowy	Jl-031012	100
63 x 38 umywalkowy	Jl-031203	100

SITKO METALOWE

do zlewu



PREMIUM

opis	kod	szt. w kartonie
90 mm	CR-SZM	50

SITKO

metalowe, zlewozmywakowe



opis	kod	szt. w kartonie
45 x 70	Jl-031042	50

USZCZELKA

płaska



opis	kod	szt. w kartonie
1 1/4"	Jl-031026	50
1 1/2"	Jl-031027	50

USZCZELKA

stożkowa PE



opis	kod	szt. w kartonie
1 1/4" x 32	Jl-031159	200
1 1/2" x 40	Jl-031160	200

SYSTEM MOCOWAŃ

UCHWYT POJEDYNCZY

do rur miedzianych ze śrubą i kołkiem



opis	kod	szt. w kartonie
do rur 14-15	CR-UR1 14-15 OPAK	50
do rur 16-18	CR-UR1 16-18 OPAK	50
do rur 20-22	CR-UR1 20-22 OPAK	50
do rur 25-28	CR-UR1 25-28 OPAK	50

UCHWYT PODWÓJNY

do rur miedzianych ze śrubą i kołkiem



opis	kod	szt. w kartonie
do rur 14-15	CR-UR2 14-15 OPAK	50
do rur 16-18	CR-UR2 16-18 OPAK	50
do rur 20-22	CR-UR2 20-22 OPAK	50
do rur 25-28	CR-UR2 25-28 OPAK	50

UCHWYT POJEDYNCZY

do rur miedzianych z tulejką miedzianą, dwugwintem i kołkiem



opis	kod	szt. w kartonie
do rur 14-15	CR-URD1 14-15 OPAK	50
do rur 16-18	CR-URD1 16-18 OPAK	50
do rur 20-22	CR-URD1 20-22 OPAK	50
do rur 25-28	CR-URD1 25-28 OPAK	50

UCHWYT PODWÓJNY

do rur miedzianych z tulejką miedzianą, dwugwintem i kołkiem

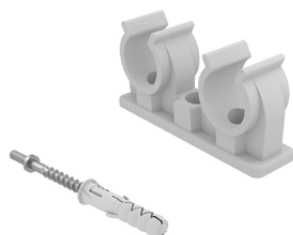

opis	kod	szt. w kartonie
do rur 14-15	CR-URD2 14-15 OPAK	50
do rur 16-18	CR-URD2 16-18 OPAK	50
do rur 20-22	CR-URD2 20-22 OPAK	50
do rur 25-28	CR-URD2 25-28 OPAK	50

**OBEJMA METALOWA DO RUR
POJEDYNCZA**

z uszczelką gumową, śrubą i kołkiem Ø12



opis	kod	szt. w kartonie
3/8" * 16-20	CR-OMG10	150
1/2" * 20-24	CR-OMG15	150
3/4" * 25-28	CR-OMG20	150
1" * 32-35	CR-OMG25	150
1 1/4" * 39-46	CR-OMG32	100
1 1/2" * 48-53	CR-OMG40	100
2" * 59-66	CR-OMG50	100
2 1/2" * 75-80	CR-OMG65	50
3" * 87-92	CR-OMG80	50
4" * 107-115	CR-OMG100	50
5" * 135-143	CR-OMG125	50
6" * 149-161	CR-OMG150	50
8" * 192-204	CR-OMG200	30

**OBEJMA METALOWA DO RUR
PODWÓJNA**

z uszczelką gumową, śrubą i kołkiem Ø12



opis	kod	szt. w kartonie
3/8" * 15-19	CR-OMPG10	100
1/2" * 20-24	CR-OMPG15	100
3/4" * 26-30	CR-OMPG20	100
1" * 32-36	CR-OMPG25	100

HAK POJEDYNCZY

do ogrzewania podłogowego



opis	kod	szt. w kartonie
10 x 77	D/S-A-HP1 OPAK	100

HAK PODWÓJNY

do ogrzewania podłogowego



opis	kod	szt. w kartonie
10 x 77	D/S-A-HP2 OPAK	100

KLIPS

do ogrzewania podłogowego

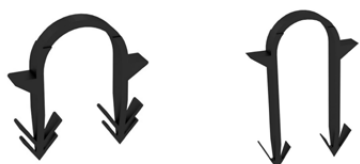

opis	kod	szt. w kartonie
40 mm	D/S-A-K40 OPAK	100
45 mm	D/S-A-K45 OPAK	100
50 mm	D/S-A-K50 OPAK	100
60 mm	D/S-A-K60 OPAK	100

KLIPS DO TAKERA

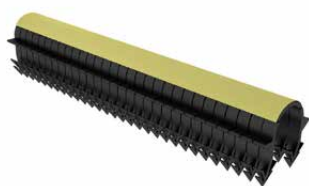

opis	kod	szt. w kartonie
40 mm	D/S-A-KT40 OPAK	300
60 mm	D/S-A-KT60 OPAK	300

KLIPS DO TAKERA



opis	kod	szt. w kartonie
40 mm	D/S -A-KTZ40 OPAK	300
50 mm	D/S -A-KTZ50 OPAK	300
50 mm	D/S -A-KTZ50 OPAK	500
60 mm	D/S -A-KTZ60 OPAK	300

KOREK DO PRÓB SZCZELNOŚCI

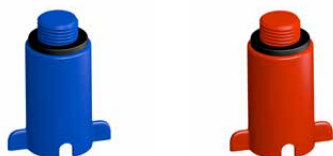

opis	kod	szt. w kartonie
1/2"	CA-A-KPS15C	150
1/2"	CA-A-KPS15N	150
3/4"	CA-A-KPS20C	150
3/4"	CA-A-KPS20N	150

KOMPLET ŚRUB

do mocowania umywalki



opis	kod	szt. w kartonie
M8 x 100	CR-SU-M8X100	20
M8 x 120	CR-SU-M8X120	20
M8 x 140	CR-SU-M8X140	20
M10 x 140	CR-SU-M10X140	20

KOMPLET ŚRUB

do mocowania WC

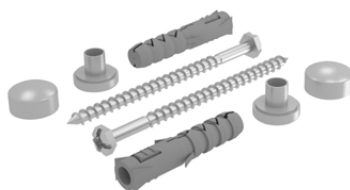

opis	kod	szt. w kartonie
Ø 6 x 80 (biały)	CR-SWC-B	25
Ø 6 x 80 (chrom)	CR-SWC-CH	25

ROZETA



opis	kod	szt. w kartonie
15	CR-R15	100
16	CR-R16	100
18	CR-R18	100
20	CR-R20	100
22	CR-R22	100
28	CR-R28	100

ROZETA PODWÓJNA



opis	kod	szt. w kartonie
uniwersalna, 8-22	CR-RPU 8-22	50

PRZEKŁADKA WC



opis	kod	szt. w kartonie
przekładka WC/bidet	D/A-A-PWC	100

KOMPLET NAPRAWCZY



opis	kod	szt. w kartonie
do kompaktu typu U	KL-350/K/004-00-T0	60

AKCESORIA DO LutowANIA

LUT MIĘKKI



opis	kod	szt. w kartonie
2,0 mm, 100 g	LA-6632097	100
2,5 mm, 100 g	LU-4514230	200
2,5 mm, 100 g	LA-6632597	100
2,5 mm, 250 g	LU-4514240	50
2,5 mm, 250 g	LA-6642597	50
3,0 mm, 100 g	LU-4514270	200
3,0 mm, 100 g	LA-6633097	100
3,0 mm, 250 g	LU-4514280	50
3,0 mm, 250 g	LA-6643097	50

UNIFIX 3-PASTA

do lutowania miękkiego z topnikiem



opis	kod	szt. w kartonie
100 g	LU-4540321	100
100 g	LA-5110097	90
250 g	LU-4540320	50
250 g	LA-5125097	20

PASTA

do lutowania twardego z topnikiem



opis	kod	szt. w kartonie
100 g	LA-7010001P	20

WYKRYWACZ NIESZCZELNOŚCI



opis	kod	szt. w kartonie
400 ml	LA-4000400	12
	LU-2760040	24
	LA-4000402	12

CZYŚCIK DO MIEDZI



opis	kod	szt. w kartonie
czerwień, 50 x 150 mm	LU-4580309	25
brąz, 60 x 130 mm	LA-4012561	25

SZCZOTKA



opis	kod	szt. w kartonie
ze stali, z drewnianą rączką, Ø15 mm	LA-4400015SC	15
ze stali, z drewnianą rączką, Ø18 mm	LA-4400018SC	15
ze stali, z drewnianą rączką, Ø22 mm	LA-4400022SC	15
ze stali, z drewnianą rączką, Ø28 mm	LA-4400028SC	15

AKCESORIA DO USZCZELNIANIA

PASTA

do uszczelniania gwintów



opis	kod	szt. w kartonie
65 g w tubie, do wody pitnej Unipak	LU-5000006	24
250 g w tubie, do wody pitnej Unipak	LU-5000025	24
360 g w kubku, do wody pitnej Unipak	LU-5060036	12
50 g w tubie, do wody pitnej i do gazu Unipak	LU-5526008	24
75 g w tubie, do wody pitnej i do gazu Armack	LA-4003075	48
200 g w tubie, do wody pitnej i do gazu Armack	LA-4003200	48
300 g w pudełku, do wody pitnej i do gazu Armack	LA-4003300	24

ZESTAW

do uszczelniania



opis	kod	szt. w kartonie
65 g pasta + 100 g pakuły	LU-5068910	50
65 g pasta + 13 g pakuły	LU-5060800	50
75 g pasta + 100 g pakuły	LA-4003075Z	50
200 g pasta + 100 g pakuły	LA-4003200Z	50

PAKUŁY LNIANE



opis	kod	szt. w kartonie
100 g, woreczek	LU-1500011	100
100 g, woreczek	LA-4003220S	100
80 g, dozownik	LU-1500810	16
100 g, motek	LU-1500900	8

NIĆ USZCZELNIAJĄCA TEFLONOWA



opis	kod	szt. w kartonie
20 m	HE-N.UNI-LOCK 20	40

NIĆ USZCZELNIAJĄCA TEFLONOWA



opis	kod	szt. w kartonie
80 m	HE-N.UNI-LOCK 80	40
160 m + 20 m	HE-N.UNI-LOCK 160+20	20

TAŚMA TEKSTYLNA

szara



opis	kod	szt. w kartonie
10 m x 48 mm x 0,17 mm	LA-1014810	36
25 m x 48 mm x 0,17 mm	LA-1014825	36
45,5 m x 48 mm x 0,17 mm	LA-1014845	24

TAŚMA TEFLONOWA

do instalacji gazowych



opis	kod	szt. w kartonie
13,2 m x 12 mm x 0,1 mm	LU-1000457	25

TAŚMA TEFLONOWA

do instalacji wodnych



opis	kod	szt. w kartonie / blistrze
12 mm x 0,075 mm x 10 m	CA/TT-12X10	250/10
19 mm x 0,2 mm x 10 m	CA/TT-19X10	100/10
19 mm x 0,2 mm x 15 m	CA/TT-19X15	100/10

*NIE STOSOWAĆ W UKŁADACH SOLARNYCH

PASTA/ŻEL POŚLIZGOWY

opis	kod	szt. w kartonie
175 g-tuba z gąbką	LU-2175020	12
250 g-tuba z gąbką	LU-2100021	12
400 g	LU-2100040	12
1000 g	LU-2100100	6

PASTA/ŻEL POŚLIZGOWY

opis	kod	szt. w kartonie
250 g	LA-4725001	18

PRZYŁĄCZA DO WC**ZŁĄCZE UNIWERSALNE**

rozciągane, do WC



opis	kod	szt. w kartonie
110 Ø, L-225-535 mm	JL-021400	20

ZŁĄCZE UNIWERSALNE

rozciągane, do WC



opis	kod	szt. w worku
L 250 - 550 mm	KL-24043	10

ZESTAW

zestaw przyłączeniowy miski wiszącej WC



opis	kod	szt. w kartonie
-	KL-ZSP-889-0.1-T	30

ZESTAW

zestaw przyłączeniowy miski wiszącej WC długi



opis	kod	szt. w kartonie
-	KL-ZSP-022-0-T	24

13

Ekspozytory





cluro



bądź na fali



➤ EKSPozyTORY NA BATERIE



WYMIARY:

 180cm

 60cm

 60cm



^ KOLOR: CZARNO - BIAŁY





^ KOLOR: CZARNO - RÓŻOWY

➤ EKSPOZYTOR NA ZŁĄCZKI

cluro
system

WYMIARY:

-  113,5cm
-  93,5cm
-  66cm





* dostępna również wersja same pojemniki + tablica reklamowa (bez stelaża)

➤ EKSPOZYTOR NA ZAWORY KULOWE

Calido

WYMIARY:

 113,5cm
 93,5cm
 66cm





* dostępna również wersja same pojemniki + tablica reklamowa (bez stelaża)



➤ EKSPOZYTOR NA WĘŻE

 cluro-flex by tucai®

WYMIARY **DUŻY**:

-  210cm
-  114cm
-  41cm

WYMIARY **MAŁY**:

-  210cm
-  64cm
-  41cm

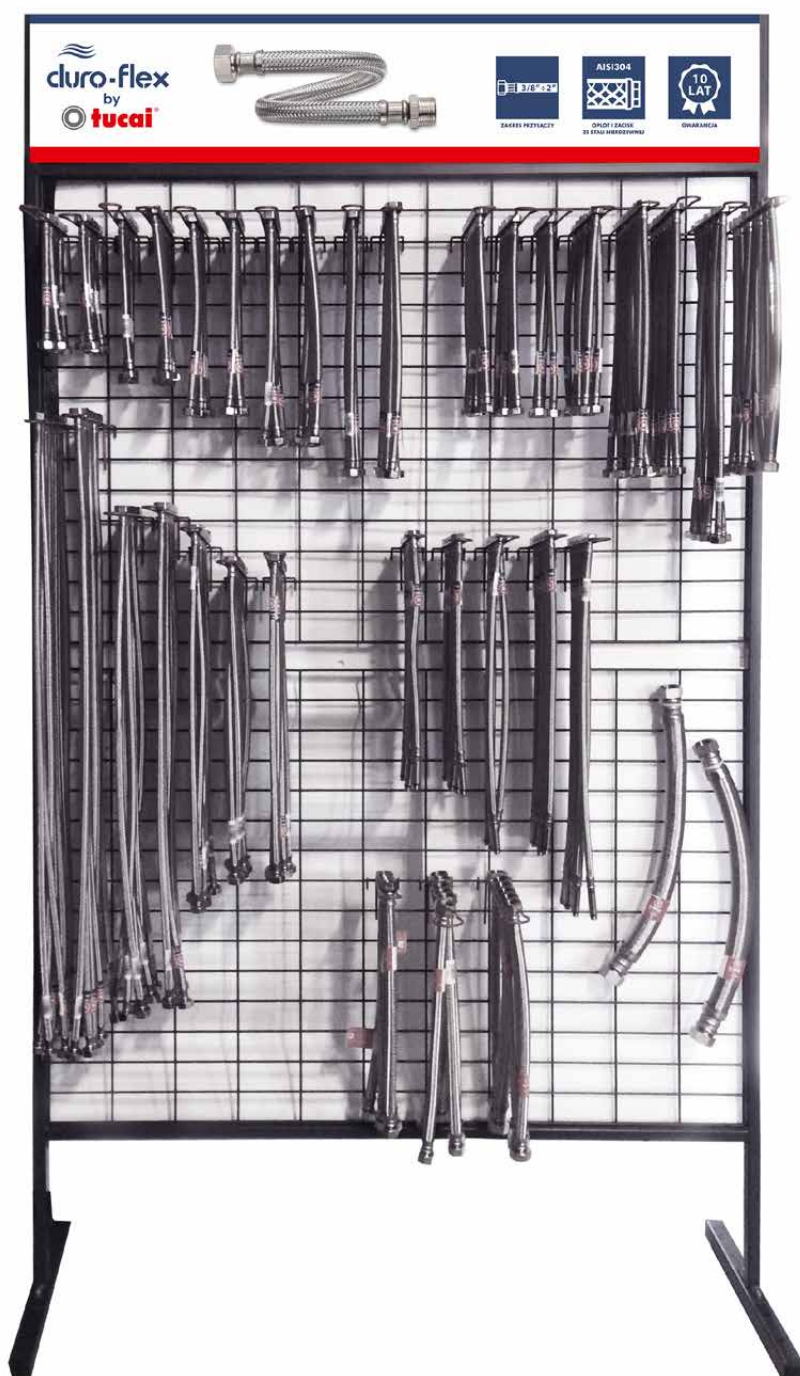

➤ EKSPozyTOR NA AKCESORIA ŁAZIENKOWE I SYFONY - DWUSTRONNY

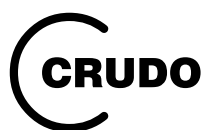

WYMIARY:

 210cm

 114cm



 41cm





➤ EKSPozyTORY NA BATERIE



WYMIARY:

 48cm
 28cm
 28cm

WYMIARY:



 48cm
 28cm
 28cm



➤ EKSPozyTOR NA POMPE



WYMIARY:



 5,5cm
 13cm
 21cm



➤ EKSPozyTORY NA ZAWORY KĄTOWE



WYMIARY:

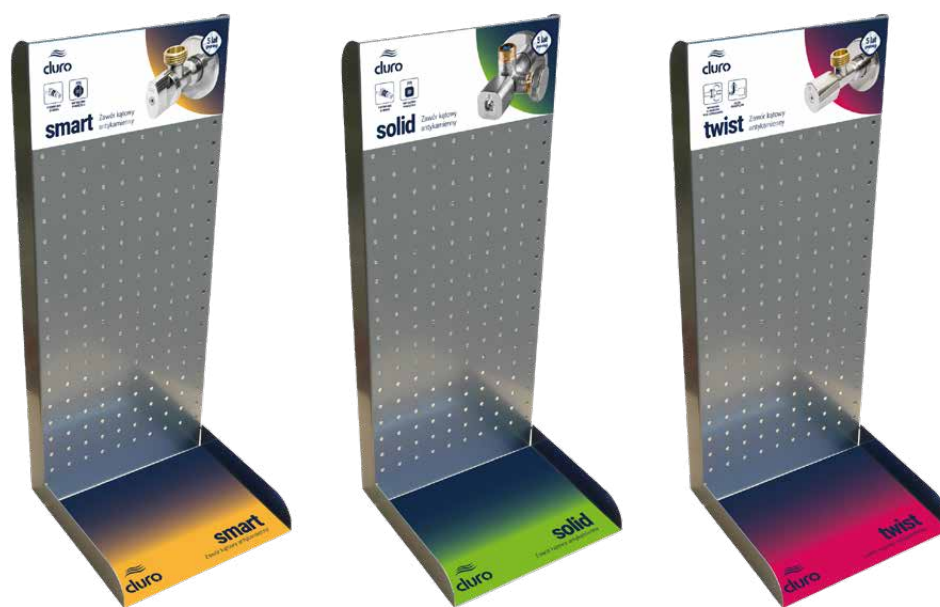

-  60 cm
-  25 cm
-  24 cm



➤ EKSPozyTOR NA ZAWORY OGRODOWE



WYMIARY:

-  14,5 cm
-  21 cm
-  13 cm



➤ WIESZAKI EKSPOZYCYJNE



WYMIARY:

📏 78cm

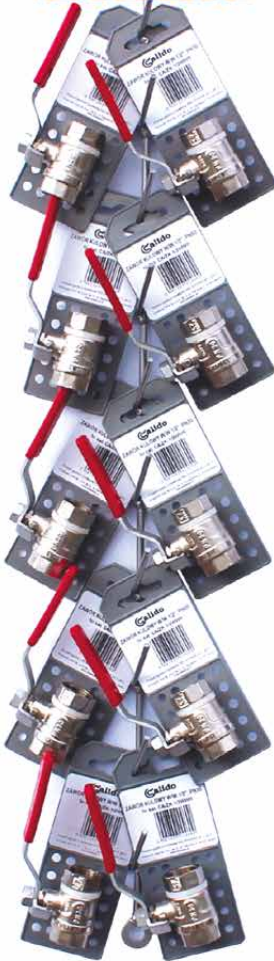

➤ WIESZAKI EKSPOZYCYJNE



WYMIARY:

📏 74 cm



➤ WIESZAKI EKSPOZYCYJNE

WYMIARY:

📏 116 cm

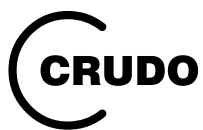



WYMIARY:

📏 127 cm



14

Certyfikat ISO
i patenty



URZĄD PATENTOWY
RZECZYPOSPOLITEJ POLSKIEJ

DOKUMENT PATENTOWY

Na podstawie przepisów ustawy z dnia 30 czerwca 2000 r. Prawo własności przemysłowej (tekst jedn.: Dz.U. z 2017 r., poz. 776) został udzielony na rzecz:

ARKA SPÓŁKA Z OGRANICZONĄ ODPOWIEDZIALNOŚCIĄ
SPÓŁKA KOMANDYTOWA, Sianów, Polska

PATENT

NR **231282**

NA WYNALAZEK PT.

Zawór zwrotny

*przedstawiony w opisie patentowym
włączonym do niniejszego dokumentu*

Patent trwa od dnia: **2016-12-01**

Warszawa, dnia 2019-02-20

Z upoważnienia Prezesa
Urzędu Patentowego

LC
Lukasz Kwaśniewski
DYREKTOR DEPARTAMENTU

➤ CERTYFIKAT ISO



Nr Certyfikatu
NC-1814

CERTYFIKAT

Przyznany Organizacji:



ARKA SPÓŁKA Z OGRANICZONĄ ODPOWIEDZIALNOŚCIĄ

**ul. Ogrodowa 5
76-004 Sianów**

Biuro Certyfikacji Systemów Zarządzania Polskiego Rejestru Statków S.A., al. gen. Józefa Hallera 126, 80-416 Gdańsk, zaświadcza, że System Zarządzania Jakością wyżej wymienionej organizacji został oceniony i stwierdzono jego zgodność z wymaganiami:

ISO 9001:2015

Zakres certyfikacji:

**PROJEKTOWANIE I PRODUKCJA SZAFEK INSTALACYJNYCH,
GRUP POMPOWYCH I ROZDZIELACZY
PROJEKTOWANIE I NADZÓR NAD PRODUKCJĄ WYROBÓW
WŁASNYCH ARMATURY SANITARNEJ I GRZEWCZEJ
SPRZEDAŻ HURTOWA I SERWIS ARMATURY SANITARNEJ I GRZEWCZEJ**

Pierwsze wydanie Certyfikatu: **20.03.2009**

Certyfikat jest ważny do: **18.03.2027**

Gdańsk, 19.03.2024



AC 014



Dyrektor Pionu Certyfikacji
Dariusz Denis

www.prs.pl

➤ PATENT NA WYNAŁAZEK NR 228217

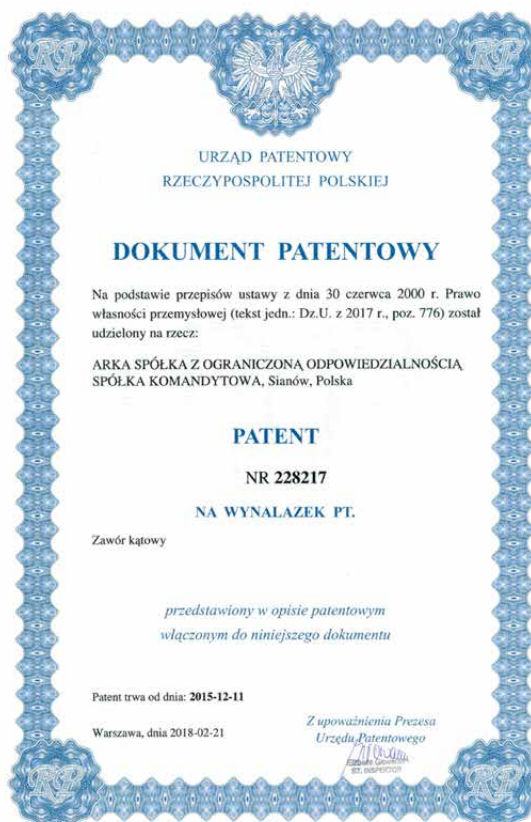

➤ PATENT NA WYNAŁAZEK NR 228235



➤ PATENT NA WYNAŁAZEK NR 228882



➤ PATENT NA WYNAŁAZEK NR 228216



➤ ŚWIADECTWO OCHRONNE NR 71918

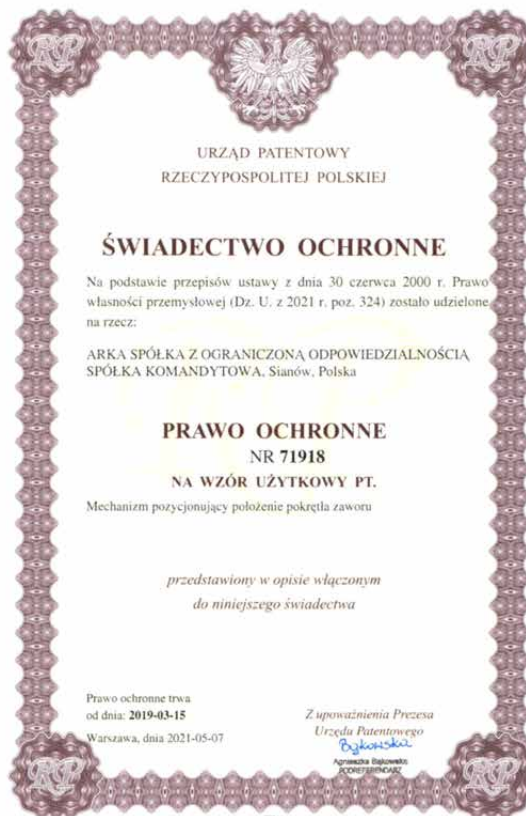

➤ PATENT NA WYNAŁAZEK NR 230959



➤ ŚWIADECTWO OCHRONNE NR 69947



➤ ŚWIADECTWO OCHRONNE NR 70783



➤ PATENT NA WYNAŁAZEK NR 231282



➤ PATENT NA WYNAŁAZEK NR 232337



➤ ZGŁOSZENIE PATENTOWE NR P.434545



➤ PATENT NR 244808



A series of horizontal lines for writing, consisting of 25 evenly spaced lines across the page.

The background features a complex, abstract design. It consists of several overlapping, curved, golden-yellow bands that create a sense of depth and movement. These bands are set against a dark, almost black background. The overall effect is one of modern, dynamic geometry.

Arka Sp. z o.o.

ul. Ogrodowa 5,
76-004 Sianów

arka-instalacje.pl