

Misja firmy

Ułatwiamy pracę instalatorom, tworząc z pasją innowacyjne rozwiązania.

Pragnąc sprostać oczekiwaniom naszych partnerów, łączymy doświadczenie z nauką i rozwojem wiedzy technicznej. Budujemy długotrwałe relacje.



Produkty

Oferta naszej firmy obejmuje szeroki asortyment, od zaworów po zaawansowane systemy instalacyjne, które znajdują zastosowanie w różnych sektorach rynku.

Nasz zespół konstruktorów z Działu Wdrożeń i Rozwoju nieustannie pracuje nad nowymi produktami, wykorzystując najnowsze technologie i materiały, aby zapewnić wymaganą przez odbiorców jakość produktów.

Posiadamy własne biuro projektowe, prototypownię i laboratorium, dzięki którym możliwe jest zapewnienie właściwego poziomu inżynierskiego opracowywanych rozwiązań.

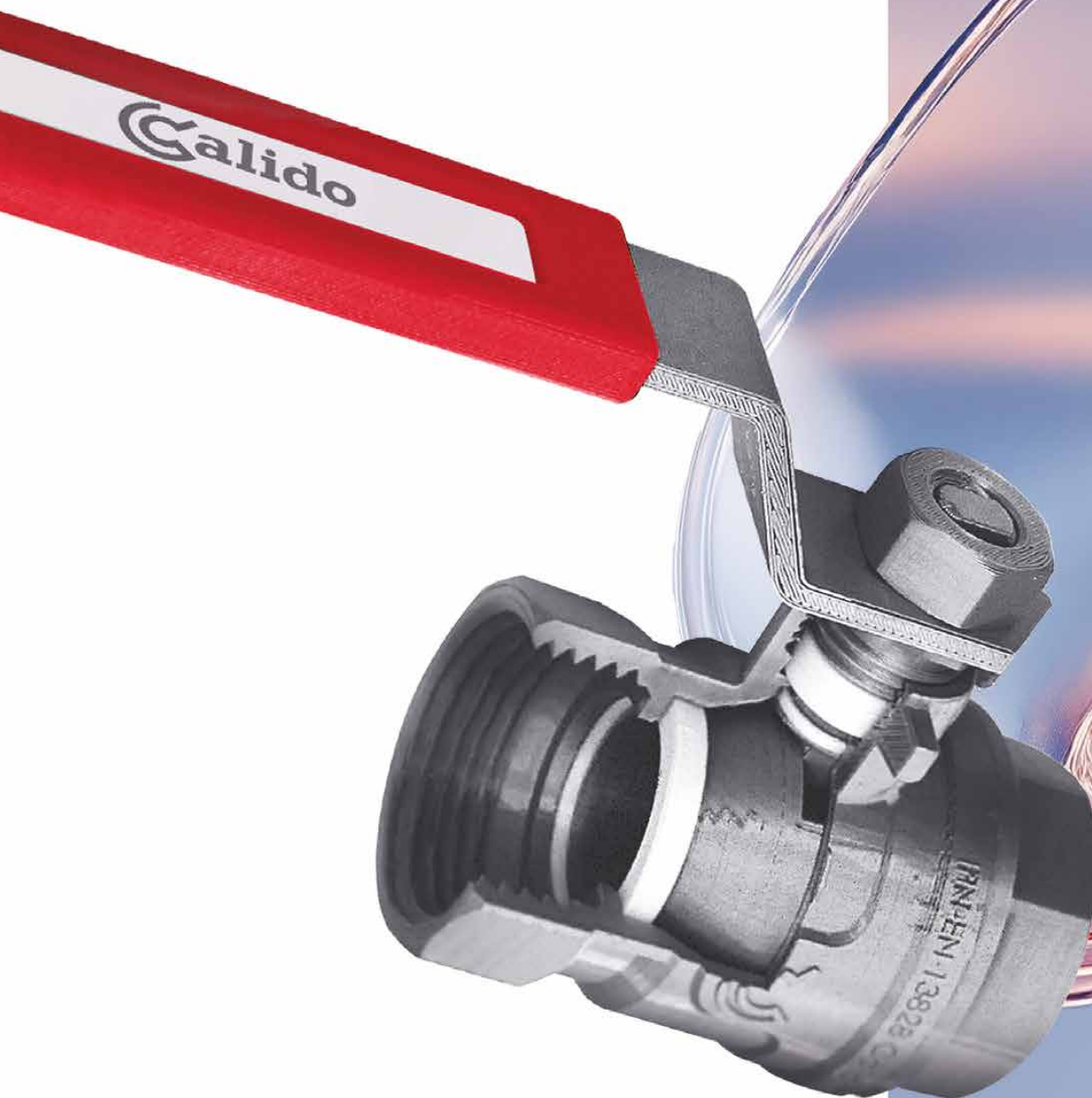

Innowacje

Innowacje stanowią jeden z fundamentów, na których budujemy sukces firmy.

Tworzymy autorskie rozwiązania, które uzyskują ochronę patentową jako wynalazek, wzór przemysłowy lub użytkowy.

Każda innowacja jest odpowiedzią na konkretne potrzeby rynku, co pozwala nam oferować produkty ułatwiające pracę instalatorom.



Technologia

Współpraca z Politechniką Koszalińską stanowi kluczowy element naszego zaangażowania w innowacje produktowe i skupia się głównie na wzornictwie przemysłowym oraz badaniach wytrzymałościowych i certyfikacyjnych.

Przeznaczamy międzynarodowego standardu zarządzania jakością ISO 9001:2015, co bezpośrednio przekłada się na zwiększenie efektywności operacyjnej firmy.





Kontrola jakości

Nasze podejście do jakości produktu jest bezkompromisowe i obejmuje kontrolę na każdym etapie procesu produkcyjnego.

Przed opuszczeniem linii produkcyjnych nasze produkty poddawane są testom i badaniom, które mają na celu sprawdzenie ich szczelności i wytrzymałości.

Dział Kontroli Jakości sprawdza każdą dostawę gotowego produktu. Taka praktyka pozwala nam dostarczać na rynek produkty wysokiej jakości.

Magazyn

Magazyny pełnią kluczową rolę w zachowaniu ciągłości i efektywności procesów logistycznych takich jak przyjmowanie dostaw, składowanie, konfekcjonowanie, kompletacja oraz wysyłka produktów.

Dysponujemy trzema magazynami o łącznej powierzchni 4500 m² - 7200 miejsc paletowych, co sprawia, że utrzymujemy wysoką skuteczność zarządzania zapasami.

Optymalizujemy wszystkie procesy logistyczne, rozbudowując przestrzeń magazynową i wyposażając pracowników w urządzenia usprawniające pracę.





Nagrody

Z dumą przyjmujemy szereg nagród i wyróżnień, które są potwierdzeniem naszego zaangażowania oraz skuteczności działań.

Są one także świadectwem dynamicznego rozwoju, potwierdzonym przez niezależne instytucje i organizacje, na podstawie m.in. wyników finansowych.

Każde z tych wyróżnień motywuje nas do dalszej pracy, inwestowania w rozwój oraz poszukiwania nowych, lepszych rozwiązań.



Produkcja

Posiadamy własną halę produkcyjną o powierzchni 1830 m², wyposażoną m.in. w nowoczesny laser, tokarki CNC, obrabiarkę współrzędnościową CNC, prasy krawędziowe, spawalnię oraz malarnię proszkową.



Park maszynowy zbudowaliśmy tak, aby osiągać wysoką jakość produktów, zapewniając wymaganą efektywność i powtarzalność wszystkich procesów. Produujemy na podstawie własnych projektów, które uwzględniają wytyczne naszych Klientów.

Spis treści

1. Armatura odcinająca, zawory zwrotne, filtry i separatory

Zawory kątowe	14
Zawory kulowe antykamienne S40 PRO do wody pitnej	16
Zawory kulowe S30	18
Zawory kulowe spustowe	24
Zawory kulowe mini	25
Zawory kulowe mini do rur PEX 16 x 2,0	25
Zawory kulowe S30 N	25
Zawory czerpalne kulowe seria Ogród	29
Zawory czerpalne kulowe seria Farmer	30
Zawory czerpalne grzybkowe	31
Zawory żeliwne grzybkowe	31
Korki z zaworami kulowymi	32
Zawory i akcesoria ciepłownicze	33
Obejścia pompowe	36
Grupy bezpieczeństwa do instalacji C.O.	36
Grupy bezpieczeństwa do instalacji C.W.U.	36
Zawory różnicowe	37
Zawory zwrotne	37
Zawór termostatyczny do cyrkulacji C.W.U. P58	39
Zawory grzejnikowe manualne	40
Zawory grzejnikowe z przyłączem zaciskany do rur PE 16 x 2,0 i CU 15 mm	41
Zawory grzejnikowe termostatyczne z nastawą wstępną	42
Przyłącza dolne grzejnikowe	43
Łączniki do rur	44
Głowice termostatyczne	45
Zestawy termostatyczne	45
Separatory i filtry	47

2. Armatura do gazu

Zawory kulowe do gazu	52
Filtry do gazu	53
Złączki zaprasowywane do gazu z miedzi i stopów miedzi M	54
Złączki zaprasowywane do gazu z miedzi i stopów miedzi V	58
Węże do gazu	62

3. Węże przyłączeniowe

Węże EXTRA TWIST w oplocie ze stali nierdzewnej	66
Węże KARBO w oplocie nylonowym	67
Węże TAQ w oplocie ze stali nierdzewnej	68
Węże TAQ GRIF - bateryjne w oplocie ze stali nierdzewnej	69
Węże TAQ FORTE w oplocie ze stali nierdzewnej	70
Węże TAQ SUPER w oplocie ze stali nierdzewnej	70
Węże TAQ EXTRA w oplocie ze stali nierdzewnej	72
Węże TAQ ACB w oplocie z polimeru	73
Rura karbowana	76
Elementy montażowe do rury INOX	76

4. Łączniki

Łączniki mosiężne gwintowane	80
Łączniki mosiężne do wlotowania	95
Łączniki Cu z ruchomą nakrętką	97
Pozostałe	98
Łączniki mosiężne, polerowane, chromowane	99

Złączki zaprasowywane do wody z miedzi i stopów miedzi M	101
Złączki zaprasowywane do wody z miedzi i stopów miedzi V	107
Złączki do lutowanych połączeń rur miedzianych	111
Łączniki żeliwne	115
Łączniki ocynkowane	115
Łączniki stalowe	120
Łączniki żeliwne czarne	121

5. Ogrzewanie podłogowe

Rury wielowarstwowe	126
Rury wielowarstwowe w izolacji	127
Złączki zaprasowywane	127
Złączki skręcane	132
Łączniki do rur PEX	134
Rozdzielacze ze stali nierdzewnej	135
Układy mieszające - nierdzewne	136
Układy mieszające dwufunkcyjne - nierdzewne	137
Grupy pompowe	138
Sterowanie ogrzewaniem podłogowym	140
Szafki instalacyjne do rozdzielaczy	144
Chemia instalacyjna	147

6. Pompy

Pompy elektroniczne	150
Pompy cyrkulacyjne do wody pitnej	156

7. Baterie

Seria Acero	160
Seria Fresa	162
Seria Pera	164
Seria Aliso	165
Seria Nubo	166
Seria Zafiro	167
Seria Prisma	168
Seria Bala	170
Seria Negro	171
Seria Azul	174
Seria Gris	175
Seria Verde Standard	177
Seria Verde Retro	178
Seria Pardo	180
Baterie do podgrzewaczy	180
Baterie termostatyczne	181

8. Akcesoria łazienkowe

Zestawy natryskowe z deszczownicą	184
Zestawy natryskowe	184
Drążki natryskowe	185
Zestawy natryskowe punktowe	185
Słuchawki natryskowe 5 - funkcyjne	186

Sluchawki natryskowe 3 - funkcyjne	186
Sluchawki natryskowe 2 - funkcyjne	187
Sluchawki natryskowe 1 - funkcyjne	187
Węże natryskowe metalowe	188
Węże natryskowe, metalowe, rozciągane	189
Węże natryskowe, tworzywo sztuczne	190
Węże kuchenne	191
Węże pralkowe	191
9. Syfony, odpływy, przyłącza i zawory	
Syfony i półsyfony umywalkowe	194
Syfony i półsyfony zlewozmywakowe	196
Syfony i zawory pisuarowe	198
Syfony pralkowe	198
Odpływy	198
Odpływy podłogowe	200
Przyłącza	200
Zawory napełniające	201
Zawory spustowe	203
Przyłącza kanalizacyjne do WC	204
Przyłącza kanalizacyjne do WC, elastyczne	206
Zestawy montażowe miski WC do stelaży podtynkowych	207
10. Stelaże podtynkowe i płyty przyciskowe	
Zestawy podtynkowe	210
Płyty przyciskowe	211
Asortyment uzupełniający	213
11. Przyrządy pomiarowe	
Opomiarowanie wody	216
Konsole do montażu wodomierza	216
Manometry	216
Termomanometry	217
Termometry	217
12. Asortyment uzupełniający	
Części zamienne do zaworów serii S30	220
Części zamienne do zaworów serii S30 N	221
Części zamienne do filtrów gazowych prostych	223
Części zamienne do zaworów czerpalnych kulowych	223
Części zamienne do zaworów spustowych	223
Części zamienne do zaworów grzejnikowych	224
Korki i nypły grzejnikowe	226
Klucze do odpowietrznika	226
Części zamienne do zaworów kątowych	227
Części zamienne do zaworów kątowych smart z filtrem	227
Części zamienne do zaworów przelotowych żeliwnych	227
Akcesoria do łączników	227
Odpowietrzniki	228
Części zamienne do filtra skośnego do wody	228

Części zamienne do grup pompowych	229
Akcesoria do szafek	230
Materiały montażowe do ogrzewania podłogowego	230
Akcesoria do układów mieszających	233
Akcesoria do rozdzielaczy	233
Akcesoria do złączek zaprasowywanych	236
Akcesoria do pomp	236
Głowice do baterii	237
Wylewki	239
Wylewki rurowe	239
Rozety i krzywki do baterii	240
Zestawy montażowe i części do baterii	240
Sluchawki do baterii	243
Pokręta i uchwyty do baterii	244
Napowietrzacze Duro	245
Napowietrzacze Tucai	248
Akcesoria do węży	250
Akcesoria do zestawów natryskowych i deszczownic	250
Akcesoria do syfonów	252
Akcesoria dodatkowe do syfonów	255
System mocowań	256
Akcesoria do lutowania	259
Akcesoria do uszczelniania	260
13. Ekspozytory	
Ekspozytory na baterie	264
Ekspozytory na złączki	265
Ekspozytory na zawory kulowe	267
Ekspozytory na węże	268
Ekspozytor na akcesoria łazienkowe i syfony - dwustronny	269
Ekspozytor na stelaż	270
Ekspozytory na pompę	271
Ekspozytory na 3 i 1 baterię	271
Ekspozytor na zawory kulowe	272
Ekspozytor na zawory kątowe	272
Wieszaki ekspozycyjne	272
14. Certyfikat ISO i Prawa Ochronne	
Certyfikat ISO	278
Prawa Ochronne	279

1

**Armatura odcinająca,
zawory zwrotne,
filtry i separatory**

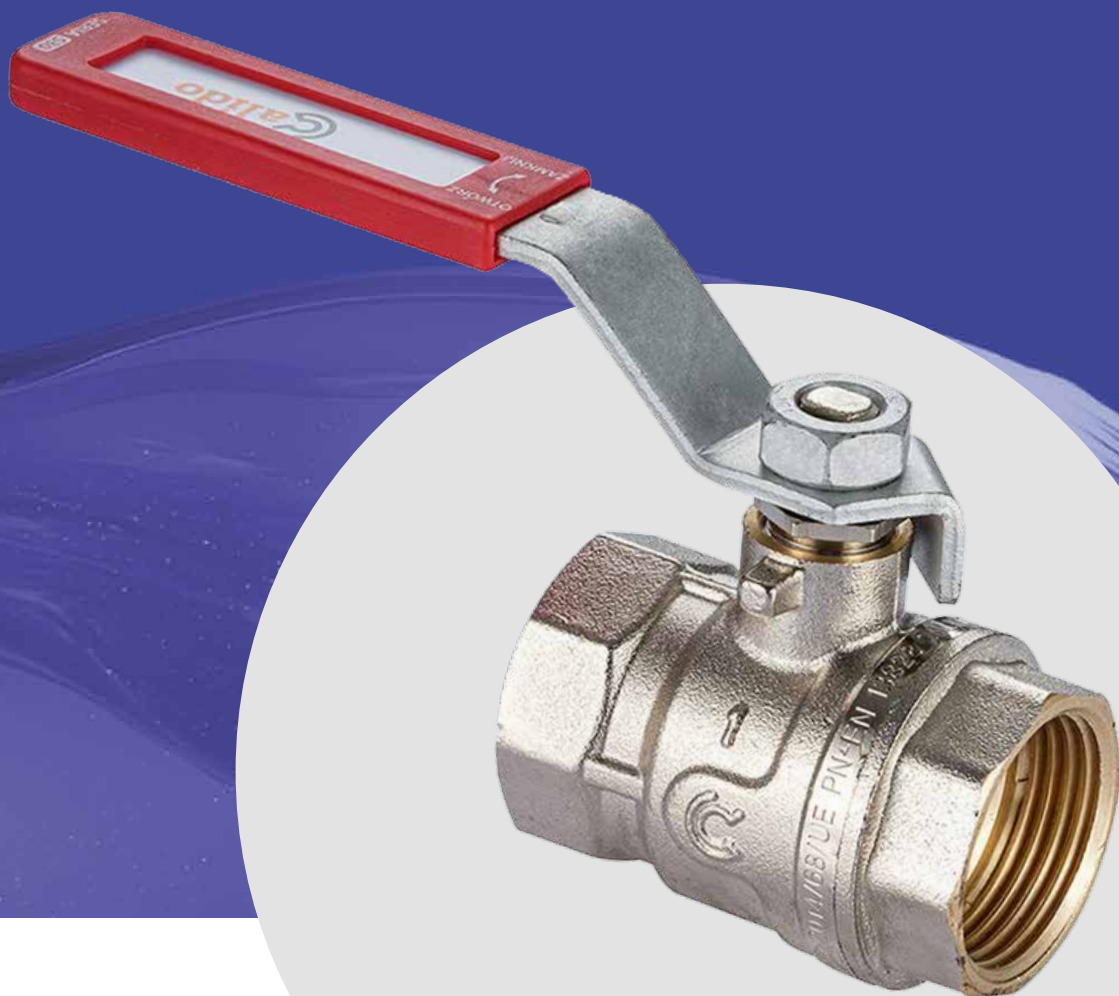

Zawór kulowy S30 GW/GW **Calido**

- **Wzmocniony** korpus
- Innowacyjne uszczelnienie dynamiczne
- Innowacyjne rozwiązanie
- Wysokie parametry pracy
- 5 lat **gwarancji**

ZAWORY KĄTOWE
SERIA SOLID
ZAWÓR KĄTOWY ANTYKAMIENNY

z filtrem, metalowe pokrętko, śrutowany

T max 100°C
PN 16 bar

GŁOWICA CERAMICZNA



POTRÓJNE O-RINGI



DO WODY PITNEJ



MOSIĄDZ EUROPEJSKI

CW617N

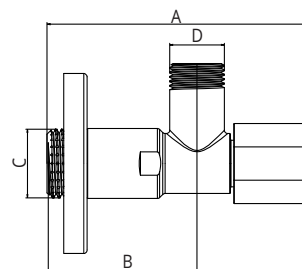

rozmiar	kod	wymiary				szt. w opak.	szt. w kartonie
		A (mm)	B (mm)	C	D		
1/2" x 3/8"	D/ZK-SOLID1238	80	45	GZ 1/2"	GZ 3/8"	1	56
1/2" x 1/2"	D/ZK-SOLID1212	80	45	GZ 1/2"	GZ 1/2"	1	56
1/2" x 3/4"	D/ZK-SOLID1234	80	45	GZ 1/2"	GZ 3/4"	1	56

SERIA SOLID BIS
ZAWÓR KĄTOWY ANTYKAMIENNY - DWA WYŁOTY

pralka/zmywarka, z filtrem, metalowe pokrętko, śrutowany

T max 100°C
PN 16 bar

GŁOWICA CERAMICZNA



POTRÓJNE O-RINGI



DO WODY PITNEJ



MOSIĄDZ EUROPEJSKI



PRAWY/LEWY

CW617N

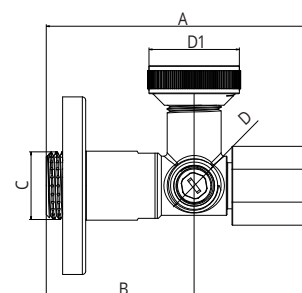

rozmiar	kod	wymiary					szt. w opak.	szt. w kartonie
		A (mm)	B (mm)	C	D1*	D		
1/2" x 3/4" x 3/8"	D/ZK-SOLIDBIS123438	80	45	GZ 1/2"	GZ 3/4"	GZ 3/8"	1	42

* adapter 3/8" x 3/4" może być, w zależności od potrzeb, zamontowany na jednym z dwóch wyłotów

SERIA SOLID BIS PIONOWY
ZAWÓR KĄTOWY ANTYKAMIENNY - DWA WYŁOTY

pralka/zmywarka, z filtrem, metalowe pokrętko, śrutowany

T max 100°C
PN 16 bar

GŁOWICA CERAMICZNA



POTRÓJNE O-RINGI



DO WODY PITNEJ



MOSIĄDZ EUROPEJSKI



SOLID BIS PIONOWY

CW617N

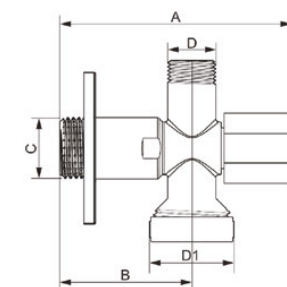

rozmiar	kod	wymiary					szt. w opak.	szt. w kartonie
		A (mm)	B (mm)	C	D1	D		
1/2" x 3/4" x 3/8"	D/ZK-SOLIDBISP123438	80	45	GZ 1/2"	GZ 3/4"	GZ 3/8"	1	42

SERIA ART
ZAWÓR KĄTOWY ANTYKAMIENNY

z filtrem, pokrętko z ABS, polerowany

T max 100°C
PN 16 bar

GŁOWICA CERAMICZNA



POTRÓJNE O-RINGI



DO WODY PITNEJ



MOSIĄDZ EUROPEJSKI

CW617N

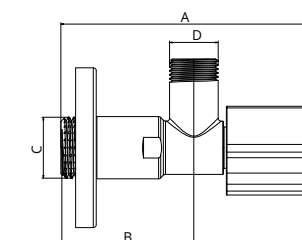

rozmiar	kod	wymiary				szt. w opak.	szt. w kartonie
		A (mm)	B (mm)	C	D		
1/2" x 3/8"	D/ZK-ART1238	84	45	GZ 1/2"	GZ 3/8"	1	56
1/2" x 1/2"	D/ZK-ART1212	84	45	GZ 1/2"	GZ 1/2"	1	56
1/2" x 3/4"	D/ZK-ART1234	84	45	GZ 1/2"	GZ 3/4"	1	56

SERIA ART BIS

ZAWÓR KĄTOWY ANTYKAMIENNY - DWA WYŁOTY

pralka/zmywarka, z filtrem, pokrętko z ABS, polerowany

T max 100°C
PN 16 bar

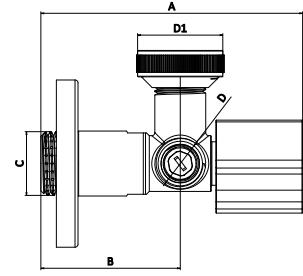

rozmiar	kod	wymiary					szt. w opak.	szt. w kartonie
		A (mm)	B (mm)	C	D1*	D		
1/2" x 3/4" x 3/8"	D/ZK-ARTBIS123438	84	45	GZ 1/2"	GZ 3/4"	GZ 3/8"	1	42

* adapter 3/8" x 3/4" może być, w zależności od potrzeb, zamontowany na jednym z dwóch wyłotów

MULTI

ZAWÓR KĄTOWY ANTYKAMIENNY - DWA WYŁOTY

z czterema nastawami, pokrętko z ABS, polerowany

T max 95°C
PN 10 bar

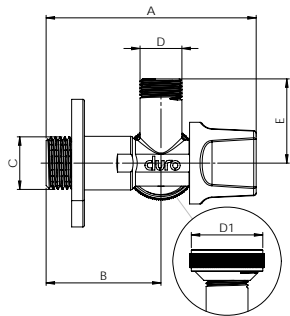

rozmiar	kod	wymiary						szt. w opak.	szt. w kartonie
		A (mm)	B (mm)	E (mm)	C	D1*	D		
1/2" x 3/4" x 3/8"	D/ZK-MULTI123438	82	45	33	GZ1/2"	GZ3/4"	GZ3/8"	1	100

* adapter 3/8" x 3/4" może być, w zależności od potrzeb, zamontowany na jednym z dwóch wyłotów

SERIA TWIST

ZAWÓR KĄTOWY GRZYBKOWY

metalowe pokrętko, śrutowany

T max 95°C
PN 10 bar

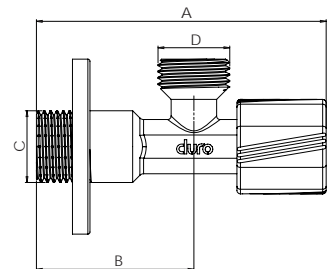

rozmiar	kod	wymiary				szt. w opak.	szt. w kartonie
		A (mm)	B (mm)	C	D		
1/2" x 3/8"	D/ZKG-TWIST1238	83	45	GZ 1/2"	GZ 3/8"	1	100
1/2" x 1/2"	D/ZKG-TWIST1212	83	45	GZ 1/2"	GZ 1/2"	1	100
1/2" x 3/4"	D/ZKG-TWIST1234	83	45	GZ 1/2"	GZ 3/4"	1	100

SERIA FUNGO

ZAWÓR KĄTOWY GRZYBKOWY

metalowe pokrętko, chromowany, polerowany

T max 95°C
PN 10 bar

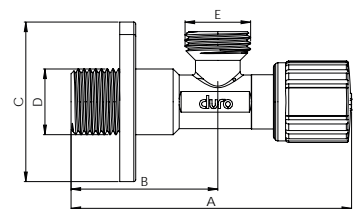

rozmiar	kod	wymiary					szt. w opak.	szt. w kartonie
		A (mm)	B (mm)	C (mm)	D	E		
1/2" x 3/8"	D/ZKG-FUNGO1238	88	46	50	GZ 1/2"	GZ 3/8"	1	80
1/2" x 1/2"	D/ZKG-FUNGO1212	88	46	50	GZ 1/2"	GZ 1/2"	1	80
1/2" x 3/4"	D/ZKG-FUNGO1234	88	46	50	GZ 1/2"	GZ 3/4"	1	80

SERIA SMART

ZAWÓR KĄTOWY ANTYKAMIENNY

metalowe pokrętło, polerowany

T max 95°C

PN 10 bar



PODWÓJNE O-RINGI



DO WODY PITNEJ



MOSIĄDZ EUROPEJSKI

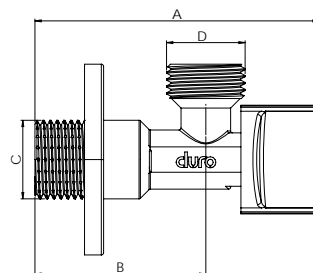

rozmiar	kod	wymiary				szt. w opak.	szt. w kartonie
		A (mm)	B (mm)	C	D		
1/2" x 3/8"	D/ZK-SMART-1238	75	45	GZ 1/2"	GZ 3/8"	1	80
1/2" x 1/2"	D/ZK-SMART-1212	75	45	GZ 1/2"	GZ 1/2"	1	80
1/2" x 3/4"	D/ZK-SMART-1234	75	45	GZ 1/2"	GZ 3/4"	1	80

SERIA SMART Z FILTREM

ZAWÓR KĄTOWY ANTYKAMIENNY

z filtrem, metalowe pokrętło,

polerowany

T max 95°C

PN 10 bar



PODWÓJNE O-RINGI



DO WODY PITNEJ



MOSIĄDZ EUROPEJSKI

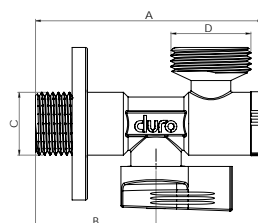

rozmiar	kod	wymiary				szt. w opak.	szt. w kartonie
		A (mm)	B (mm)	C	D		
1/2" x 3/8"	D/ZK-SMART-F-1238	75	40	GZ 1/2"	GZ 3/8"	1	80
1/2" x 1/2"	D/ZK-SMART-F-1212	75	40	GZ 1/2"	GZ 1/2"	1	80
1/2" x 3/4"	D/ZK-SMART-F-1234	75	40	GZ 1/2"	GZ 3/4"	1	80

ZAWORY KULOWE ANTYKAMIENNE S40 PRO DO WODY PITNEJ

SERIA S40 PRO

ZAWÓR KULOWY ANTYKAMIENNY GW/GW

dławica, kula pokryta nanoceramiką (materiał antykamienny), dźwignia nierdzewna z okienkiem

T pracy -20°C ÷ 150°C

PN 40 bar



USZCZELNIENIE DYNAMICZNE



DŹWIGNIA I NAKRĘTKA ZE STALI NIERDZEWNEJ



WZMOCNIONY KORPUS PN40



DO WODY PITNEJ



OPORNY NA ODCYNKOWANIE

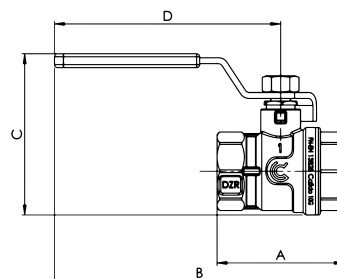

rozmiar	kod	wymiary				szt. w opak.	szt. w kartonie
		A (mm)	B (mm)	C (mm)	D (mm)		
1/2"	CA/ZK-S40A-WWR15-OK	49	119	62	94	30	60
3/4"	CA/ZK-S40A-WWR20-OK	56	122	69	94	24	48
1"	CA/ZK-S40A-WWR25-OK	64	146	81	114	12	24
1 1/4"	CA/ZK-S40A-WWR32-OK	76	151	90	114	8	16
1 1/2"	CA/ZK-S40A-WWR40-OK	87	199	102	155	6	12
2"	CA/ZK-S40A-WWR50-OK	102	207	118	155	4	8

SERIA S40 PRO

ZAWÓR KULOWY ANTYKAMIENNY GW/GZ Z PÓŁSRUBUNKIEM

dławica, kula pokryta nanoceramiką (materiał antykamienny), z motylkiem

T pracy -20°C÷150°C
PN 40 bar



USZCZELNIENIE DYNAMICZNE WZMOCNIONY KORPUS PN40 DO WODY PITNEJ MOSIADZ DZR ODPORNY NA ODCYNKOWANIE

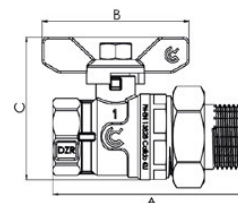

rozmiar	kod	wymiary			szt. w opak.	szt. w kartonie
		A (mm)	B (mm)	C (mm)		
1/2"	CA/ZK-S40-WZPM15	78	54	54	20	40
3/4"	CA/ZK-S40-WZPM20	81	54	61	16	32
1"	CA/ZK-S40-WZPM25	99	75	73	16	32

SERIA S40 PRO

ZAWÓR KULOWY ANTYKAMIENNY GW/GW Z RUCHOMĄ NAKRĘTKĄ

dławica, kula pokryta nanoceramiką (materiał antykamienny), z motylkiem

T pracy -20°C÷150°C
PN 40 bar



USZCZELNIENIE DYNAMICZNE WZMOCNIONY KORPUS PN40 DO WODY PITNEJ MOSIADZ DZR ODPORNY NA ODCYNKOWANIE

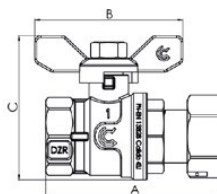

rozmiar	kod	wymiary			szt. w opak.	szt. w kartonie
		A (mm)	B (mm)	C (mm)		
1/2"	CA/ZK-S40-WWRNM15	72	54	53	28	56
3/4"	CA/ZK-S40-WWRNM20	81	54	61	20	40
1"	CA/ZK-S40-WWRNM25	95	75	76	9	18

SERIA S40 PRO

ZAWÓR KULOWY ANTYKAMIENNY GW/GZ Z RUCHOMĄ NAKRĘTKĄ

dławica, kula pokryta nanoceramiką (materiał antykamienny), z motylkiem

T pracy -20°C÷150°C
PN 40 bar



USZCZELNIENIE DYNAMICZNE WZMOCNIONY KORPUS PN40 DO WODY PITNEJ MOSIADZ DZR ODPORNY NA ODCYNKOWANIE

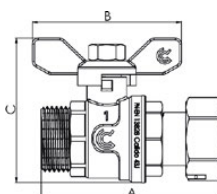

rozmiar	kod	wymiary			szt. w opak.	szt. w kartonie
		A (mm)	B (mm)	C (mm)		
1/2"	CA/ZK-S40-WZRNM15	72	54	54	28	56
3/4"	CA/ZK-S40-WZRNM20	82	54	62	20	40
1"	CA/ZK-S40-WZRNM25	91	75	73	9	18

ZAWORY KULOWE S30

SERIA S30

ZAWÓR KULOWY GW/GW

dławica, dźwignia z okienkiem

T pracy -20°C÷150°C
PN 30 bar

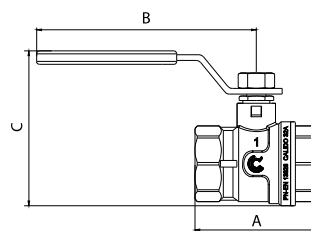

rozmiar	kod	wymiary			szt. w opak.	szt. w kartonie
		A (mm)	B (mm)	C (mm)		
1/4"	CA/ZK-WWR08*	41	70	49	60	120
3/8"	CA/ZK-WWR10*	41	70	49	60	120
1/2"	CA/ZK-WWR15-OK*	49	94	63	30	60
3/4"	CA/ZK-WWR20-OK*	56	94	70	20	40
1"	CA/ZK-WWR25-OK*	64	114	81	12	24
1 1/4"	CA/ZK-WWR32-OK*	76	114	91	10	20
1 1/2"	CA/ZK-WWR40-OK	87	154	104	6	12
2"	CA/ZK-WWR50-OK	102	154	118	4	8
2 1/2"	CA/ZK-WWR65-OK	132	174	142	-	5
3"	CA/ZK-WWR80-OK	152	238	168	-	2
4"	CA/ZK-WWR100-OK	176	238	190	-	2

* wersja z niebieską dźwignią kod - N

SERIA S30

ZAWÓR KULOWY GW/GZ

dławica, dźwignia z okienkiem

T pracy -20°C÷150°C
PN 30 bar

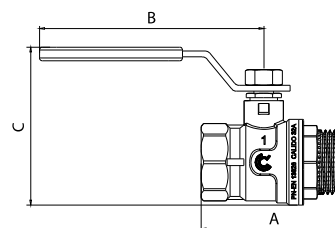

rozmiar	kod	wymiary			szt. w opak.	szt. w kartonie
		A (mm)	B (mm)	C (mm)		
1/2"	CA/ZK-WZR15-OK*	56	94	63	30	60
3/4"	CA/ZK-WZR20-OK*	64	94	70	20	40
1"	CA/ZK-WZR25-OK*	73	114	81	12	24
1 1/4"	CA/ZK-WZR32-OK*	85	114	90	10	20
1 1/2"	CA/ZK-WZR40-OK	98	154	104	6	12
2"	CA/ZK-WZR50-OK	119	154	118	2	4

* wersja z niebieską dźwignią kod - N

SERIA S30

ZAWÓR KULOWY GW/GW

dławica, dźwignia typu motylek

T pracy -20°C÷150°C
PN 30 bar

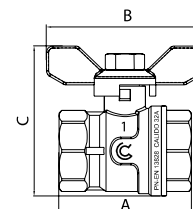

rozmiar	kod	wymiary			szt. w opak.	szt. w kartonie
		A (mm)	B (mm)	C (mm)		
3/8"	CA/ZK-WWM10*	41	54	46	60	120
1/2"	CA/ZK-WWM15*	49	54	54	40	80
3/4"	CA/ZK-WWM20*	56	54	61	25	50
1"	CA/ZK-WWM25*	64	75	73	14	28

* wersja z niebieską dźwignią kod - N

SERIA S30

ZAWÓR KULOWY GW/GZ

dławica, dźwignia typu motylek

T pracy -20°C±150°C

PN 30 bar

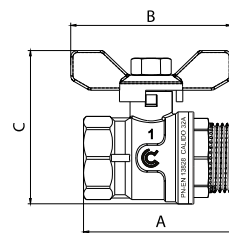

rozmiar	kod	wymiary			szt. w opak.	szt. w kartonie
		A (mm)	B (mm)	C (mm)		
1/2"	CA/ZK-WZM15*	56	54	54	40	80
3/4"	CA/ZK-WZM20*	64	54	61	25	50
1"	CA/ZK-WZM25*	73	75	73	14	28

* wersja z niebieską dźwignią kod - N

SERIA S30

ZAWÓR KULOWY GZ/GZ

dławica, dźwignia typu motylek

T pracy -20°C±150°C

PN 30 bar

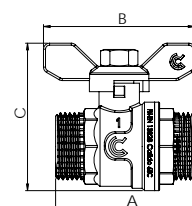

rozmiar	kod	wymiary			szt. w opak.	szt. w kartonie
		A (mm)	B (mm)	C (mm)		
1/2"	CA/ZK-ZZM15*	56	54	54	40	80
3/4"	CA/ZK-ZZM20*	64	54	61	24	48
1"	CA/ZK-ZZM25*	72	75	73	14	28

* wersja z niebieską dźwignią kod - N

SERIA S30

ZAWÓR KULOWY GW/GZ PROSTY, Z PÓŁSRUBUNKIEM

dławica, dźwignia z okienkiem

T max 110°C

PN 30 bar

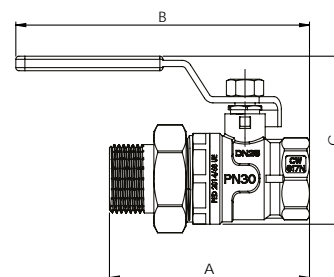

rozmiar	kod	wymiary			szt. w opak.	szt. w kartonie
		A (mm)	B (mm)	C (mm)		
1/2" x 3/4" x 1/2"	CA/ZK-WZPR15-OK*	78	118	62	20	40
3/4" x 1" x 3/4"	CA/ZK-WZPR20-OK*	87	122	69	14	28
1" x 1 1/4" x 1"	CA/ZK-WZPR25-OK*	99	146	81	8	16

* wersja z niebieską dźwignią kod - N

SERIA S30

ZAWÓR KULOWY GW/GZ PROSTY, Z PÓŁSRUBUNKIEM

dławica, dźwignia typu motylek

T max 110°C

PN 30 bar

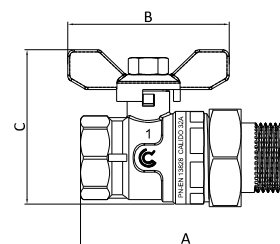

rozmiar	kod	wymiary			szt. w opak.	szt. w kartonie
		A (mm)	B (mm)	C (mm)		
1/2" x 3/4" x 1/2"	CA/ZK-WZPM15*	78	54	56	25	50
3/4" x 1" x 3/4"	CA/ZK-WZPM20*	87	54	64	20	40
1" x 1 1/4" x 1"	CA/ZK-WZPM25*	99	75	77	10	20

* wersja z niebieską dźwignią kod - N

SERIA S30
ZAWÓR KULOWY GW/GZ PROSTY, Z PÓŁSRUBUNKIEM I O-RINGIEM

dławica, dźwignia typu motylek

T max 110°C
PN 30 bar

USZCZELNIENIE DYNAMICZNE



WZMOCNIONY KORPUS PN30



DO WODY PITNEJ



MOSIĄDZ EUROPEJSKI

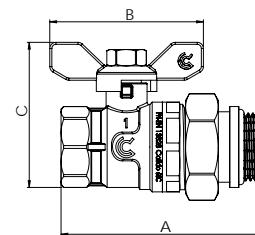

rozmiar	kod	wymiary			szt. w opak.	szt. w kartonie
		A (mm)	B (mm)	C (mm)		
1/2" x 3/4" x 1/2"	CA/ZK-WZPM15-O*	81	54	56	20	40
3/4" x 1" x 3/4"	CA/ZK-WZPM20-O*	86	54	61	12	24
1" x 1 1/4" x 1"	CA/ZK-WZPM25-O*	102	75	72	8	16
1 1/4" x 1 1/2" x 1 1/4"	CA/ZK-WZPM32-O*	114	75	82	6	12

* wersja z niebieską dźwignią kod - N

SERIA S30
ZAWÓR KULOWY GW/GZ KĄTOWY, Z PÓŁSRUBUNKIEM

dławica, dźwignia typu motylek

T max 110°C
PN 16 bar

USZCZELNIENIE DYNAMICZNE



WZMOCNIONY KORPUS



DO WODY PITNEJ



MOSIĄDZ EUROPEJSKI

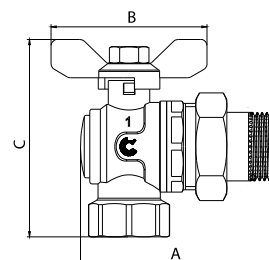

rozmiar	kod	wymiary			szt. w opak.	szt. w kartonie
		A (mm)	B (mm)	C (mm)		
1/2" x 3/4" x 1/2"	CA/ZK-KWZPM15*	76	54	75	20	40
3/4" x 1" x 3/4"	CA/ZK-KWZPM20*	86	54	84	10	20
1" x 1 1/4" x 1"	CA/ZK-KWZPM25*	91	75	95	6	12

* wersja z niebieską dźwignią kod - N

SERIA S30
ZAWÓR KULOWY GW/GZ KĄTOWY, Z PÓŁSRUBUNKIEM I O-RINGIEM

dławica, dźwignia typu motylek

T max 110°C
PN 16 bar

USZCZELNIENIE DYNAMICZNE



WZMOCNIONY KORPUS



DO WODY PITNEJ



MOSIĄDZ EUROPEJSKI

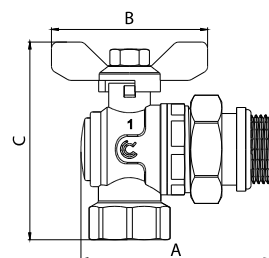

rozmiar	kod	wymiary			szt. w opak.	szt. w kartonie
		A (mm)	B (mm)	C (mm)		
1/2" x 3/4" x 1/2"	CA/ZK-KWZPM15-O*	75	54	71	16	32
3/4" x 1" x 3/4"	CA/ZK-KWZPM20-O*	81	54	80	9	18
1" x 1 1/4" x 1"	CA/ZK-KWZPM25-O*	93	75	95	6	12

* wersja z niebieską dźwignią kod - N

SERIA S30
ZAWÓR KULOWY KĄTOWY Z RUCHOMĄ NAKRĘTKĄ GZ/GW

dławica, dźwignia typu motylek

T max 110°C
PN 30 bar

USZCZELNIENIE DYNAMICZNE



WZMOCNIONY KORPUS



DO WODY PITNEJ



MOSIĄDZ EUROPEJSKI

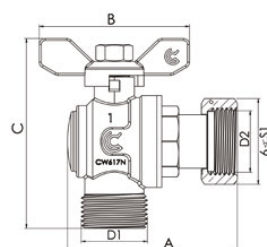

rozmiar	kod	wymiary				szt. w opak.	szt. w kartonie
		A (mm)	B (mm)	C (mm)	S1 (mm)		
1/2" x 1/2"	CA/ZK-KZWRNM1515*	66	53,5	71	25	20	40
3/4" x 3/4"	CA/ZK-KZWRNM2020*	75,5	53,5	80	32	10	20
1" x 1"	CA/ZK-KZWRNM2525*	85	75	95	38	6	12

* wersja z niebieską dźwignią kod - N

SERIA S30

ZAWÓR KULOWY KĄTOWY Z RUCHOMĄ NAKRĘTKĄ GW/GW

dławica, dźwignia typu motylek

T max 110°C

PN 30 bar

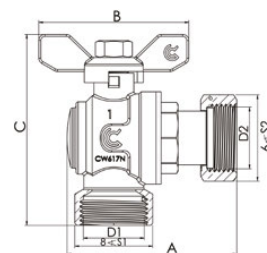

rozmiar	kod	wymiary					szt. w opak.	szt. w kartonie
		A (mm)	B (mm)	C (mm)	S1 (mm)	S2 (mm)		
1/2" x 1/2"	CA/ZK-KWWRNM1515*	66	53,5	71	24	25	20	40
3/4" x 3/4"	CA/ZK-KWWRNM2020*	75,5	53,5	80	30	32	10	20
1" x 1"	CA/ZK-KWWRNM2525*	85	75	95	37	38	6	12

* wersja z niebieską dźwignią kod - N

SERIA S30

ZAWÓR KULOWY GW/GW Z FILTREM I WKŁADEM MAGNETYCZNYM

dławica, dźwignia

T pracy -20°C÷150°C

PN 30 bar

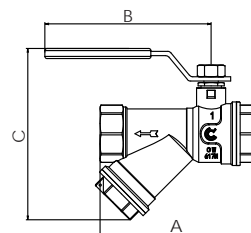

rozmiar	kod	wymiary			szt. w opak.	szt. w kartonie
		A (mm)	B (mm)	C (mm)		
1/2"	CA/ZK-WWFR15*	78	91	94	12	24
3/4"	CA/ZK-WWFR20*	96	102	94	9	18
1"	CA/ZK-WWFR25*	108	120	119	5	10
1/2"	CA/ZK-WWFMR15**	81	94	89	12	24
3/4"	CA/ZK-WWFMR20**	98	94	100	9	18
1"	CA/ZK-WWFMR25**	110	114	116	5	10

* wersja z niebieską dźwignią kod - N

** dostępny w wersji z filtrem, wkładem magnetycznym i dźwignią z okienkiem (wersja z niebieską dźwignią kod - N)

SERIA S30

ZAWÓR KULOWY GW/GW Z FILTREM

dławica, dźwignia typu motylek

T pracy -20°C÷150°C

PN 30 bar

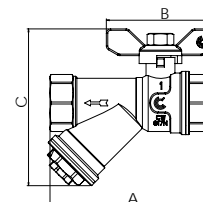

rozmiar	kod	wymiary			szt. w opak.	szt. w kartonie
		A (mm)	B (mm)	C (mm)		
1/2"	CA/ZK-WWFM15*	78	54	81	12	24
3/4"	CA/ZK-WWFM20*	96	54	93	9	18
1"	CA/ZK-WWFM25*	108	75	110	6	12

* wersja z niebieską dźwignią kod - N

SERIA S30

ZAWÓR KULOWY GW/GW ZE SPUSTEM I ODPOWIETRZNIKIEM

dławica, dźwignia

T pracy -20°C÷150°C

PN 30 bar

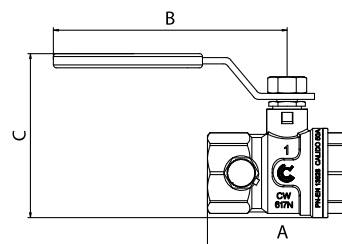

rozmiar	kod	wymiary			szt. w opak.	szt. w kartonie
		A (mm)	B (mm)	C (mm)		
1/2"	CA/ZK-WWSOR15**	56	94	63	15	30
3/4"	CA/ZK-WWSOR20**	65	94	70	12	24
1"	CA/ZK-WWSOR25*	71	114	81	8	16

* wersja z niebieską dźwignią kod - N

** dostępny w wersji z dźwignią z okienkiem (wersja z niebieską dźwignią kod - N)

SERIA S30

ZAWÓR KULOWY GW/GZ Z RUCHOMĄ NAKRĘTKĄ

dławica, dźwignia typu motylek

T pracy -20°C÷150°C

PN 30 bar



USZCZELNIENIE DYNAMICZNE



WZMOCNIONY KORPUS PN30



DO WODY PITNEJ



MOSIĄDZ EUROPEJSKI

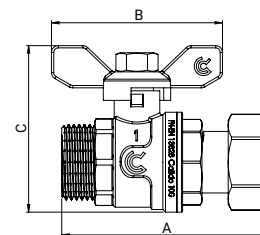

rozmiar	kod	wymiary			szt. w opak.	szt. w kartonie
		A (mm)	B (mm)	C (mm)		
1/2"	CA/ZK-WZRNM15*	72	54	54	30	60
1/2 x 3/4"	CA/ZK-WZRNM1520*	74	54	54	25	50
3/4"	CA/ZK-WZRNM20*	79	75	75	20	40
3/4" x 1"	CA/ZK-WZRNM2025*	84	53	53	20	40
1"	CA/ZK-WZRNM25*	73	53	53	12	24
1 1/4"	CA/ZK-WZRNM32*	83	75	111	6	12

* wersja z niebieską dźwignią kod - N

SERIA S30

ZAWÓR KULOWY GW/GW Z RUCHOMĄ NAKRĘTKĄ

dławica, dźwignia typu motylek

T pracy -20°C÷150°C

PN 30 bar



USZCZELNIENIE DYNAMICZNE



WZMOCNIONY KORPUS PN30



DO WODY PITNEJ



MOSIĄDZ EUROPEJSKI

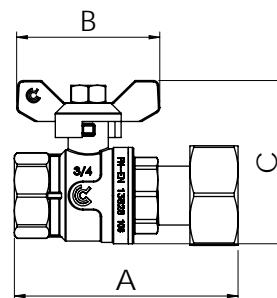

rozmiar	kod	wymiary			szt. w opak.	szt. w kartonie
		A (mm)	B (mm)	C (mm)		
1/2"	CA/ZK-WWRNM15*	72	53	53	30	60
1/2 x 3/4"	CA/ZK-WWRNM1520*	74	53	53	25	50
3/4"	CA/ZK-WWRNM20*	79	53	61	20	40
3/4" x 1"	CA/ZK-WWRNM2025*	84	53	61	20	40
1"	CA/ZK-WWRNM25*	73	75	90	12	24
1 1/4"	CA/ZK-WWRNM32*	83	75	109	6	12

* wersja z niebieską dźwignią kod - N

SERIA S30

ZAWÓR KULOWY GW/GW Z RUCHOMĄ NAKRĘTKĄ 1"

z czerwonym lub niebieskim pokrętkiem i termometrem

dławica

T pracy -20°C÷150°C

PN 30 bar



USZCZELNIENIE DYNAMICZNE



WZMOCNIONY KORPUS PN30



DO WODY PITNEJ



MOSIĄDZ EUROPEJSKI

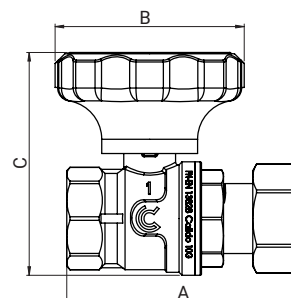

rozmiar	kod	wymiary			szt. w opak.	szt. w kartonie
		A (mm)	B (mm)	C (mm)		
1"	CA/ZK-WWRNT25-CZ	90	73	88	8	16
1"	CA/ZK-WWRNT25-N	90	73	88	8	16

SERIA S30

ZAWÓR KULOWY KĄTOWY GW/GZ

z półrubunkiem, o-ringiem i czerwoną dźwignią typu motylek do belki górnej rozdzielacza

T pracy 150°C
PN 30 bar



INNOWACYJNE
ROZWIĄZANIE

5
LAT
GWARANCJI

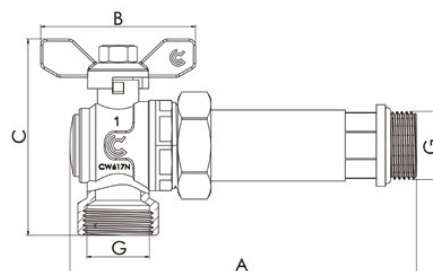

rozmiar	kod	wymiary				szt. w opak.	szt. w kartonie
		A (mm)	B (mm)	C (mm)	G		
1"	CA/ZK-KWZPMR-25-C	168	75	95	1"	3	6

* Możliwość zakupu w komplecie z zaworem do belki dolnej rozdzielacza (kod: CA/ZK-KWZPMR-25-KPL)

SERIA S30

ZAWÓR KULOWY KĄTOWY GW/GZ

z półrubunkiem, o-ringiem i niebieską dźwignią typu motylek do belki dolnej rozdzielacza

T pracy 150°C
PN 30 bar



INNOWACYJNE
ROZWIĄZANIE

5
LAT
GWARANCJI

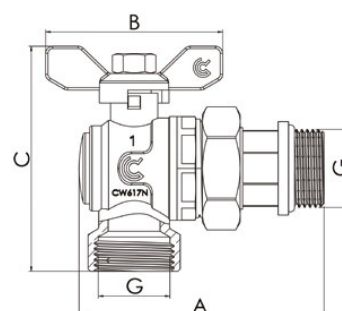

rozmiar	kod	wymiary				szt. w opak.	szt. w kartonie
		A (mm)	B (mm)	C (mm)	G		
1"	CA/ZK-KWZPMR-25-N	104	75	95	1"	3	6

* Możliwość zakupu w komplecie z zaworem do belki górnej rozdzielacza (kod: CA/ZK-KWZPMR-25-KPL)

SERIA S30 PRO

ZAWÓR KULOWY ZAPRASOWYWANY PROFIL M

z czerwoną dźwignią
T pracy -20°C÷150°C
PN 16 bar



INNOWACYJNE
ROZWIĄZANIE

5
LAT
GWARANCJI

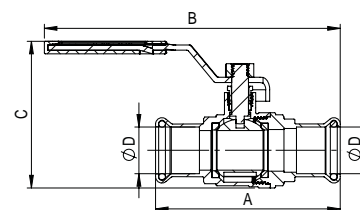

rozmiar	kod	wymiary				szt. w opak.	szt. w kartonie
		A (mm)	B (mm)	C (mm)	ØD		
15	CA/ZK-ZZMR15	70,7	131	62	15	10	100
18	CA/ZK-ZZMR18	75,5	135	62	18	10	100
22	CA/ZK-ZZMR22	88,5	142	70	22	8	64
28	CA/ZK-ZZMR28	98,7	166,5	79,7	28	4	40
35	CA/ZK-ZZMR35	119,5	173,3	90,5	35	4	24

SERIA S30 PRO

ZAWÓR KULOWY ZAPRASOWYWANY PROFIL V

z czerwoną dźwignią
T pracy -20°C÷150°C
PN 16 bar



INNOWACYJNE
ROZWIĄZANIE

5
LAT
GWARANCJI

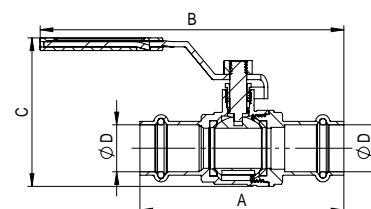

rozmiar	kod	wymiary				szt. w opak.	szt. w kartonie
		A (mm)	B (mm)	C (mm)	ØD		
15	CA/ZK-ZZVR15	77,5	135,5	62	15	10	100
18	CA/ZK-ZZVR18	81,5	137,5	62	18	10	100
22	CA/ZK-ZZVR22	96,5	143,8	70	22	8	64
28	CA/ZK-ZZVR28	101,5	167,8	79,7	28	4	40
35	CA/ZK-ZZVR35	125,5	177,3	90,5	35	4	24

SERIA S30 PRO

ZAWÓR KULOWY ZAPRASOWYWANY Z PÓŁŚRUBUNKIEM PROFIL M

z czerwoną dźwignią
T pracy -20°C÷150°C
PN 16 bar

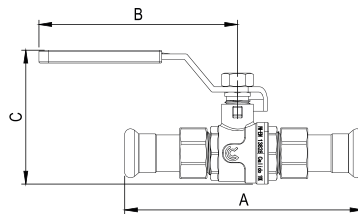

rozmiar	kod	wymiary			szt. w opak.	szt. w kartonie
		A (mm)	B (mm)	C (mm)		
15	CA/ZK-ZZPMR1515	113	94	63	8	72
18	CA/ZK-ZZPMR1818	127	94	71	6	48
22	CA/ZK-ZZPMR2222	142	114	81	4	24
28	CA/ZK-ZZPMR2828	153	114	81	4	24
35	CA/ZK-ZZPMR3535	186	114	91	2	18

SERIA S30 PRO

ZAWÓR KULOWY ZAPRASOWYWANY Z PÓŁŚRUBUNKIEM PROFIL V

z czerwoną dźwignią
T pracy -20°C÷150°C
PN 16 bar

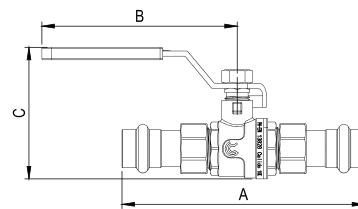

rozmiar	kod	wymiary			szt. w opak.	szt. w kartonie
		A (mm)	B (mm)	C (mm)		
15	CA/ZK-ZZPVR1515	117	94	63	8	72
18	CA/ZK-ZZPVR1818	130	94	71	6	48
22	CA/ZK-ZZPVR2222	149	114	81	4	24
28	CA/ZK-ZZPVR2828	172	114	81	4	24
35	CA/ZK-ZZPVR3535	203	114	91	2	18

ZAWORY KULOWE SPUSTOWE

ZAWÓR SPUSTOWY GZ

z zaślepką i złączką do węża,
uszczelnienie trzpienia 2 o-ringi

T max 110°C
PN 25 bar

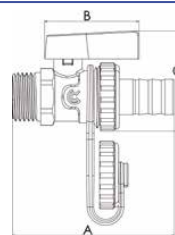

rozmiar	kod	wymiary			szt. w opak.	szt. w kartonie
		A (mm)	B (mm)	C (mm)		
1/2"	CA/ZKS-1/2	68	40	43	35	70
3/4"	CA/ZKS-3/4	74	40	43	20	40

ZAWÓR SPUSTOWY GZ

z pierścieniem uszczelniającym,
nakrętką kontruującą, zaślepką
i złączką do węża,
uszczelnienie trzpienia 2 o-ringi

T max 110°C
PN 25 bar

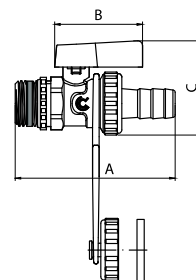

rozmiar	kod	wymiary			szt. w opak.	szt. w kartonie
		A (mm)	B (mm)	C (mm)		
1/2"	CA/ZKS-PN1/2	72	40	43	30	60

ZAWORY KULOWE MINI

ZAWÓR MINI GW/GZ

dławica
T pracy 110°C
PN 30 bar

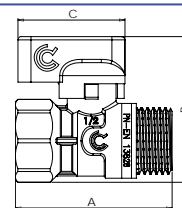

rozmiar	kod	kolor dźwigni	wymiary			szt. w opak.	szt. w kartonie
			A (mm)	B (mm)	C (mm)		
1/2"	CA/ZK-MINI15-CZ	CZERWONY	48	45	33	70	140
1/2"	CA/ZK-MINI15-N	NIEBIESKI	48	45	33	70	140

ZAWORY KULOWE MINI DO RUR PEX 16 x 2,0

ZAWÓR MINI

dławica,
o-ring doszczelniający

zawór: T pracy 95°C
PN 30 bar
złączka PEX: T pracy 95°C
PN 10 bar

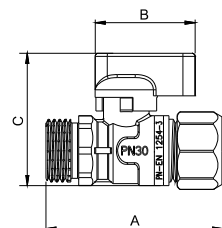

rozmiar	kod	kolor dźwigni	wymiary			szt. w opak.	szt. w kartonie
			A (mm)	B (mm)	C (mm)		
1/2" x 16 x 2,0	CA/ZK-MINI1/2X16CZ	CZERWONY	58	33	44	18	144
1/2" x 16 x 2,0	CA/ZK-MINI1/2X16N	NIEBIESKI	58	33	44	18	144

ZAWORY KULOWE S30 N

SERIA S30 N

ZAWÓR KULOWY GW/GW

dławica, dźwignia
z okienkiem
T pracy -20°C÷150°C
PN 30 bar

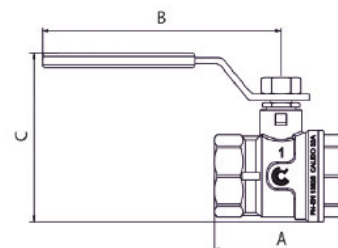

rozmiar	kod	wymiary			szt. w opak.	szt. w kartonie
		A (mm)	B (mm)	C (mm)		
3/8"	CA/ZKN-WWR10*	41	70	49	60	120
1/2"	CA/ZKN-WWR15*	49	94	63	30	60
3/4"	CA/ZKN-WWR20*	56	94	70	20	40
1"	CA/ZKN-WWR25*	64	114	81	12	24
1 1/4"	CA/ZKN-WWR32*	76	114	91	10	20
1 1/2"	CA/ZKN-WWR40*	87	154	104	6	12
2"	CA/ZKN-WWR50*	102	154	118	4	8

* dostępny z czerwoną lub niebieską dźwignią (-N)

SERIA S30 N

ZAWÓR KULOWY GW/GZ

dławica, dźwignia
z okienkiem
T pracy -20°C÷150°C
PN 30 bar

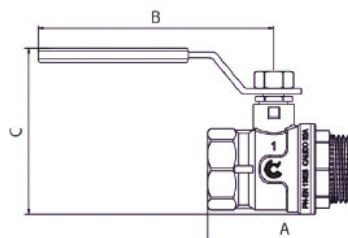

rozmiar	kod	wymiary			szt. w opak.	szt. w kartonie
		A (mm)	B (mm)	C (mm)		
1/2"	CA/ZKN-WZR15*	56	94	63	30	60
3/4"	CA/ZKN-WZR20*	64	94	70	20	40
1"	CA/ZKN-WZR25*	73	114	81	12	24
1 1/4"	CA/ZKN-WZR32*	85	114	90	10	20
1 1/2"	CA/ZKN-WZR40*	98	154	104	6	12
2"	CA/ZKN-WZR50*	119	154	118	2	4

* dostępny z czerwoną lub niebieską dźwignią (-N)

SERIA S30 N
ZAWÓR KULOWY GW/GW

dławica, dźwignia typu motylek

T pracy -20°C ÷ 150°C
PN 30 bar

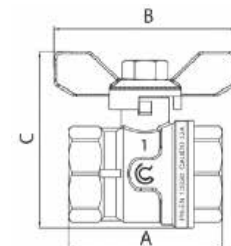
 USZCZELNIENIE DYNAMICZNE
 WZMOCNIONY KORPUS PN30
 MOSIĄDZ EUROPEJSKI

rozmiar	kod	wymiary			szt. w opak.	szt. w kartonie
		A (mm)	B (mm)	C (mm)		
3/8"	CA/ZKN-WWM10*	41	54	46	60	120
1/2"	CA/ZKN-WWM15*	49	54	54	40	80
3/4"	CA/ZKN-WWM20*	56	54	61	25	50
1"	CA/ZKN-WWM25*	64	75	73	14	28

* dostępny z czerwoną lub niebieską dźwignią typu motylek (-N)

SERIA S30 N
ZAWÓR KULOWY GW/GZ

dławica, dźwignia typu motylek

T pracy -20°C ÷ 150°C
PN 30 bar

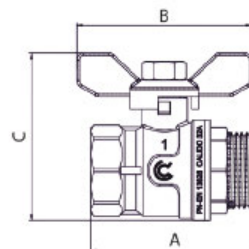
 USZCZELNIENIE DYNAMICZNE
 WZMOCNIONY KORPUS PN30
 MOSIĄDZ EUROPEJSKI

rozmiar	kod	wymiary			szt. w opak.	szt. w kartonie
		A (mm)	B (mm)	C (mm)		
1/2"	CA/ZKN-WZM15*	56	54	54	40	80
3/4"	CA/ZKN-WZM20*	64	54	61	25	50
1"	CA/ZKN-WZM25*	73	75	73	14	28

* dostępny z czerwoną lub niebieską dźwignią typu motylek (-N)

SERIA S30 N
ZAWÓR KULOWY GW/GZ PROSTY, Z PÓŁSRUBUNKIEM

dławica, dźwignia typu motylek

T max 110°C
PN 30 bar

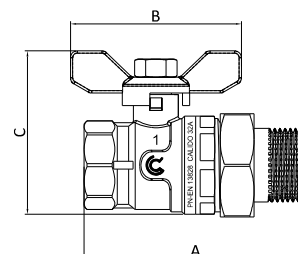
 USZCZELNIENIE DYNAMICZNE
 WZMOCNIONY KORPUS PN30
 MOSIĄDZ EUROPEJSKI

rozmiar	kod	wymiary			szt. w opak.	szt. w kartonie
		A (mm)	B (mm)	C (mm)		
1/2" x 3/4" x 1/2"	CA/ZKN-WZPM15*	78	54	56	25	50
3/4" x 1" x 3/4"	CA/ZKN-WZPM20*	87	54	64	20	40
1" x 1 1/4" x 1"	CA/ZKN-WZPM25*	99	75	77	10	20

* dostępny z czerwoną lub niebieską dźwignią typu motylek (-N)

SERIA S30 N

ZAWÓR KULOWY GW/GZ PROSTY,
Z PÓŁSRUBUNKIEM I O-RINGIEM

dławnica, dźwignia typu motylek

T max 110°C

PN 30 bar

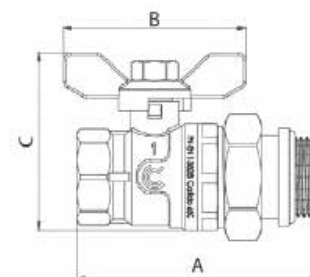

USZCZELNIENIE DYNAMICZNE WZMOCNIONY KORPUS PN30 MOSIĄDZ EUROPEJSKI

INNOWACYJNE
ROZWIĄZANIE5
LAT
GWARANCJI

rozmiar	kod	wymiary			szt. w opak.	szt. w kartonie
		A (mm)	B (mm)	C (mm)		
1/2" x 3/4" x 1/2"	CA/ZKN-WZPM15-O*	81	54	56	20	40
3/4" x 1" x 3/4"	CA/ZKN-WZPM20-O*	86	54	61	20	40
1" x 1 1/4" x 1"	CA/ZKN-WZPM25-O*	102	75	72	8	16
1 1/4" x 1 1/2" x 1 1/4"	CA/ZKN-WZPM32-O*	114	75	82	6	12

* dostępny z czerwoną lub niebieską dźwignią typu motylek (-N)

SERIA S30 N

ZAWÓR KULOWY GW/GZ KĄTOWY,
Z PÓŁSRUBUNKIEM

dławnica, dźwignia typu motylek

T max 110°C

PN 16 bar

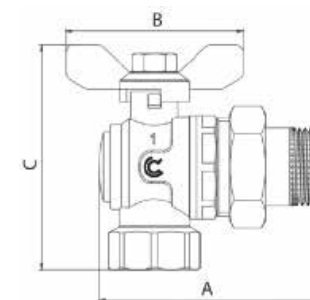

USZCZELNIENIE DYNAMICZNE WZMOCNIONY KORPUS PN30 MOSIĄDZ EUROPEJSKI

INNOWACYJNE
ROZWIĄZANIE5
LAT
GWARANCJI

rozmiar	kod	wymiary			szt. w opak.	szt. w kartonie
		A (mm)	B (mm)	C (mm)		
1/2" x 3/4" x 1/2"	CA/ZKN-KWZPM15*	76	54	75	20	40
3/4" x 1" x 3/4"	CA/ZKN-KWZPM20*	86	54	84	10	20
1" x 1 1/4" x 1"	CA/ZKN-KWZPM25*	91	75	95	6	12

* dostępny z czerwoną lub niebieską dźwignią typu motylek (-N)

SERIA S30 N

ZAWÓR KULOWY GW/GZ KĄTOWY,
Z PÓŁSRUBUNKIEM I O-RINGIEM

dławnica, dźwignia typu motylek

T max 110°C

PN 16 bar

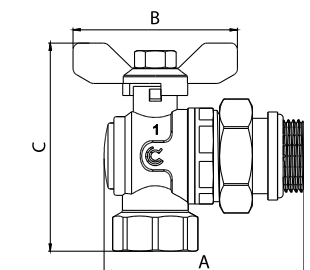

USZCZELNIENIE DYNAMICZNE WZMOCNIONY KORPUS PN30 MOSIĄDZ EUROPEJSKI

INNOWACYJNE
ROZWIĄZANIE5
LAT
GWARANCJI

rozmiar	kod	wymiary			szt. w opak.	szt. w kartonie
		A (mm)	B (mm)	C (mm)		
1/2" x 3/4" x 1/2"	CA/ZKN-KWZPM15-O*	75	54	71	16	32
3/4" x 1" x 3/4"	CA/ZKN-KWZPM20-O*	81	54	80	6	12
1" x 1 1/4" x 1"	CA/ZKN-KWZPM25-O*	93	75	95	6	12

* dostępny z czerwoną lub niebieską dźwignią typu motylek (-N)

SERIA S30 N

ZAWÓR KULOWY GW/GW Z FILTREM

dławica, dźwignia

T pracy -20°C÷150°C

PN 30 bar

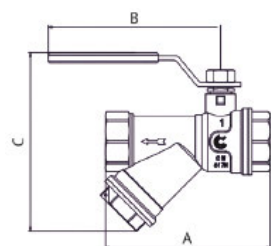

rozmiar	kod	wymiary			szt. w opak.	szt. w kartonie
		A (mm)	B (mm)	C (mm)		
1/2"	CA/ZKN-WWFR15*	78	91	94	12	24
3/4"	CA/ZKN-WWFR20*	96	102	94	9	18
1"	CA/ZKN-WWFR25*	108	120	119	5	10

* dostępny z czerwoną lub niebieską dźwignią (-N)

SERIA S30 N

ZAWÓR KULOWY GW/GW Z RUCHOMĄ NAKRĘTKĄ 1"

z czerwonym lub niebieskim pokrętelem i termometrem dławica

T pracy -20°C÷150°C

PN 30 bar

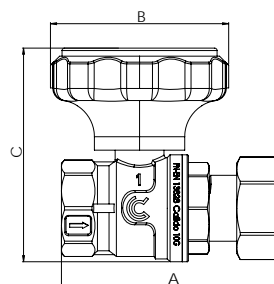

rozmiar	kod	wymiary			szt. w opak.	szt. w kartonie
		A (mm)	B (mm)	C (mm)		
1"	CA/ZKN-WWRNT25-CZ	90	73	88	8	16
1"	CA/ZKN-WWRNT25-N	90	73	88	8	12

SERIA S30 N

ZAWÓR KULOWY GW/GW Z MIEJSCEM NA CZUJNIK TEMPERATURY

z czerwonym pokrętelem

T pracy -20°C÷150°C

PN 30 bar

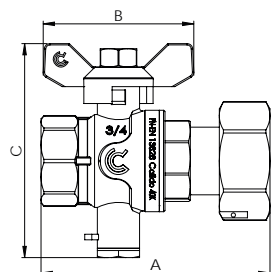

rozmiar	kod	wymiary			szt. w opak.	szt. w kartonie
		A (mm)	B (mm)	C (mm)		
1/2"X3/4"	CA/ZKN-WWRNMC15X20	74,3	53,5	75	16	32
3/4"X1"	CA/ZKN-WWRNMC20X25	81,5	53,5	76	14	28

* Gwint przyłączeniowy czujnika M10x1. Standardowa długość czujnika 26 mm.

ZAWORY CZERPALNE KULOWE SERIA OGRÓD

SERIA OGRÓD

ZAWÓR CZERPALNY KULOWY MROZOODPORNY

złączka do węża, dławica

T max 90°C

PN 30 bar

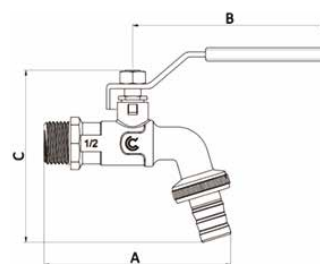

rozmiar	kod	wymiary			szt. w opak.	szt. w kartonie
		A (mm)	B (mm)	C (mm)		
1/2" x 3/4" x 15	CA/ZK-CZ1/2	92	94	95	16	32
3/4" x 3/4" x 20	CA/ZK-CZ3/4	100	94	99	10	20

SERIA OGRÓD

ZAWÓR CZERPALNY KULOWY MROZOODPORNY

przyłącze szybkozłączka, dławica

T max 90°C

PN 30 bar

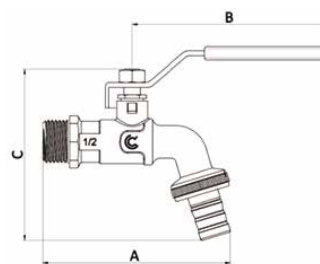

rozmiar	kod	wymiary			szt. w opak.	szt. w kartonie
		A (mm)	B (mm)	C (mm)		
1/2" x 3/4" - SZ	CA/ZK-CZ15S	94	94	95	16	32
3/4" x 3/4" - SZ	CA/ZK-CZ20S	102	94	99	10	20

SERIA OGRÓD

ZAWÓR CZERPALNY KULOWY MROZOODPORNY

złączka do węża i przyłącze szybkozłączka, dławica

T max 90°C

PN 30 bar

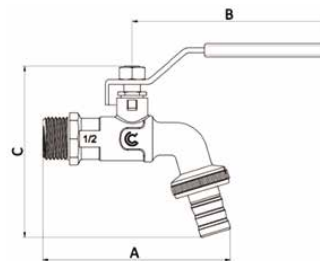

rozmiar	kod	wymiary			szt. w opak.	szt. w kartonie
		A (mm)	B (mm)	C (mm)		
1/2" x 3/4" - 15/SZ	CA/ZK-CZZWS15	94	94	95	12	24
3/4" x 3/4" - 20/SZ	CA/ZK-CZZWS20	102	94	99	10	20

SERIA OGRÓD BIS

ZAWÓR CZERPALNY KULOWY DWA PRZYŁĄCZA, MROZOODPORNY

złączka do węża i przyłącze szybkozłączka, dławica

T max 90°C

PN 30 bar

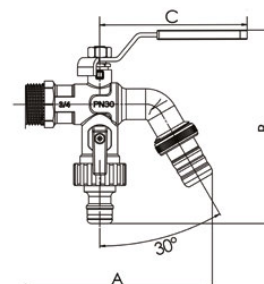

rozmiar	kod	wymiary			szt. w opak.	szt. w kartonie
		A (mm)	B (mm)	C (mm)		
1/2" x 3/4"	CA/ZK-CZ1/2 BIS	94	94	95	-	32
3/4" x 3/4"	CA/ZK-CZ3/4BIS	102	94	99	-	28

ZAWORY CZERPALNE KULOWE SERIA FARMER

SERIA FARMER

ZAWÓR CZERPALNY KULOWY

złączka do węży, dławica

T max 90°C

PN 25 bar



DO WODY
PITNEJ



CW617N
MOSIĄDZ
EUROPEJSKI



5
LAT
GWARANCJI

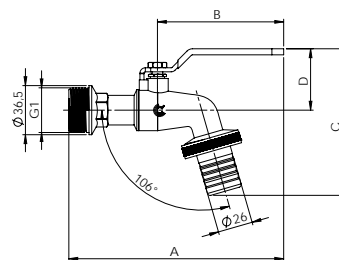

rozmiar	kod	wymiary			szt. w opak.	szt. w kartonie
		A (mm)	B (mm)	C (mm)		
1" x 1 1/4" - 26	CA/ZK-CZF25	160	94	109	6	12

SERIA FARMER

ZAWÓR CZERPALNY KULOWY

złączka do węży, dławica

T max 65°C

PN 10 bar



USZCZELNIENIE
DYNAMICZNE



DO WODY
PITNEJ

CW617N
MOSIĄDZ
EUROPEJSKI



5
LAT
GWARANCJI

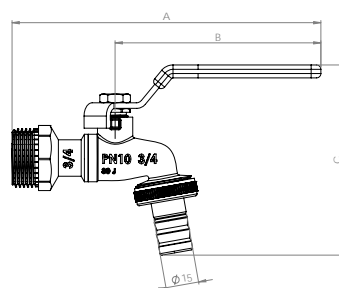

rozmiar	kod	wymiary			szt. w opak.	szt. w kartonie
		A (mm)	B (mm)	C (mm)		
1/2" x 3/4" x 15	CA/ZK-CZF15	140	93	86	20	40
3/4" x 3/4" x 15	CA/ZK-CZF20	140	93	86	16	32

SERIA FARMER

ZAWÓR CZERPALNY KULOWY

przyłącze szybkozłączka, dławica

T max 65°C

PN 10 bar



USZCZELNIENIE
DYNAMICZNE



DO WODY
PITNEJ

CW617N
MOSIĄDZ
EUROPEJSKI



5
LAT
GWARANCJI

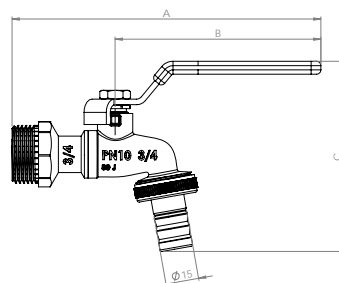

rozmiar	kod	wymiary			szt. w opak.	szt. w kartonie
		A (mm)	B (mm)	C (mm)		
1/2" x 3/4" x SZ	CA/ZK-CZF515	140	93	86	18	36
3/4" x 3/4" x SZ	CA/ZK-CZF520	140	93	86	16	32

SERIA FARMER

ZAWÓR CZERPALNY KULOWY

złączka do węży i przyłącze

szybkozłączka, dławica

T max 65°C

PN 10 bar



USZCZELNIENIE
DYNAMICZNE



DO WODY
PITNEJ

CW617N
MOSIĄDZ
EUROPEJSKI



5
LAT
GWARANCJI

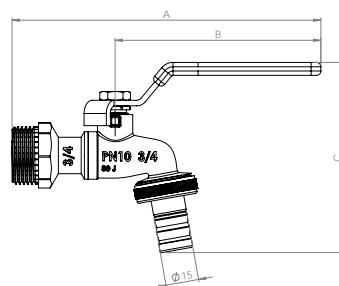

rozmiar	kod	wymiary			szt. w opak.	szt. w kartonie
		A (mm)	B (mm)	C (mm)		
1/2" x 3/4" x 15/SZ	CA/ZK-CZFZWS15	140	93	86	14	28
3/4" x 3/4" x 15/SZ	CA/ZK-CZFZWS20	140	93	86	14	28

ZAWORY CZERPALNE GRZYBKOWE

ZAWÓR CZERPALNY Sobime

grzybkowy, mosiężny, matowy



rozmiar	kod	szt. w opak.	szt. w kartonie
1/2"	SO-006002-E	15	75
3/4"	SO-006003-E	12	60

ZAWÓR CZERPALNY Sobime

grzybkowy, złączka do węża, mosiężny, matowy



rozmiar	kod	szt. w opak.	szt. w kartonie
1/2"	SO-007002-E	10	50
3/4"	SO-007003-E	8	40

ZAWÓR CZERPALNY cluro

grzybkowy, złączka do węża i przyłącze szybkozłącza, korpus żeliwny, głowica mosiężna, pokrętło stalowe

T max 80°C
PN 10 bar

rozmiar	kod	szt. w opak.	szt. w kartonie
1/2" x 3/4"-15 + przyłącze szybkozłącza	D/Z- ZGC15-ZWS	12	24
3/4" x 1"-20 + przyłącze szybkozłącza	D/Z- ZGC20-ZWS	10	20

ZAWORY ŻELIWNE GRZYBKOWE

ZAWÓR PRZELOTOWY cluro

korpus żeliwny, ocynkowany, głowica mosiężna, pokrętło stalowe

T max 40°C
PN 10 bar

rozmiar	kod	szt. w opak.	szt. w kartonie
1/2"	D/Z-ZGP15	15	60
3/4"	D/Z-ZGP20	13	52
1"	D/Z-ZGP25	8	32
1 1/4"	D/Z-ZGP32	2	8
1 1/2"	D/Z-ZGP40	2	8
2"	D/Z-ZGP50	1	4

KORKI Z ZAWORAMI KULOWYMI

KOREK 55/60 DO ZBIORNIKÓW

z zaworem kulowym czerpalnym Calido SERII FARMER
T max 65°C
PN 10 bar



USZCZELNIENIE DYNAMICZNE DO WODY PITNEJ MOSIĄDZ EUROPEJSKI



rozmiar	kod	szt. w opak.	szt. w kartonie
3/4"	CA/ZK-KOREK CZF20	1	56

KOREK 55/60 DO ZBIORNIKÓW

z zaworem kulowym czerpalnym Calido SERII OGRÓD
T max 90°C
PN 30 bar



MROZOODPORNY KORPUS MONOLITYCZNY DŹWIENIA I NAKRETKA ZE STALI NIERDZEWNEJ DO WODY PITNEJ MOSIĄDZ EUROPEJSKI



rozmiar	kod	szt. w opak.	szt. w kartonie
3/4"	CA/ZK-KOREK CZ3/4	1	56

KOREK 55/60 DO ZBIORNIKÓW

z zaworem kulowym Calido SERII S30 i szybkozłączką
T max 90°C
PN 30 bar



POWŁOKA ANTYKOROZYJNA USZCZELNIENIE DYNAMICZNE WZMOCNIONY KORPUS PN30 DO WODY PITNEJ MOSIĄDZ EUROPEJSKI



rozmiar	kod	szt. w opak.	szt. w kartonie
3/4"	CA/ZK-KOREK WZR3/4	1	56

KOREK 55/60 DO ZBIORNIKÓW

z zaworem kulowym czerpalnym Calido SERII FARMER
T max 90°C
PN 25 bar



DO WODY PITNEJ MOSIĄDZ EUROPEJSKI



rozmiar	kod	szt. w opak.	szt. w kartonie
1"	CA/ZK-KOREK CZF25	1	56

KOREK 55/60 DO ZBIORNIKÓW

z zaworem kulowym Calido SERII S30 z przyłączem GW 1"



POWŁOKA ANTYKOROZYJNA USZCZELNIENIE DYNAMICZNE WZMOCNIONY KORPUS PN30 DO WODY PITNEJ MOSIĄDZ EUROPEJSKI



rozmiar	kod	szt. w opak.	szt. w kartonie
1"	CA/ZK-KOREK WZR25	1	56

ZAWORY I AKCESORIA CIEPŁOWNICZE

SERIA ERYK

komplet zaworów kulowych, kątowych do podłączenia kotła wiszącego:

- 1 x CA/ZKKN-DPK 15
- 1 x CA/ZKKN-DPKF 15
- 1 x CA/ZKKN-DPK 20
- 1 x CA/ZKKN-DPKF 20

PN 10 bar

T nom 110°C

T max chwilowa 150°C

(dla zaworów bez zaworu zwrotnego)

T max chwilowa 120°C

(dla zaworów z zaworem zwrotnym)



rozmiar	kod	szt. w opak.	szt. w kartonie
1 x 1/2"	CA/ZKKN-DPKN KPL	1 komplet	12
1 x 1/2" *			
1 x 3/4"			
1 x 3/4" *			

* z zaworem zwrotnym i filtrem antykamiennym

SERIA ERYK

zawór kulowy, kątowy do podłączenia kotła wiszącego

PN 10 bar

T nom 110°C

T max chwilowa 150°C

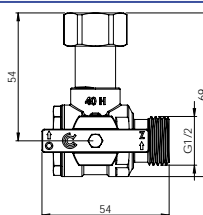

rozmiar	kod	szt. w opak.	szt. w kartonie
1/2"	CA/ZKKN-DPK 15	-	48

SERIA ERYK

zawór kulowy, kątowy do podłączenia kotła wiszącego

PN 10 bar

T nom 110°C

T max chwilowa 150°C

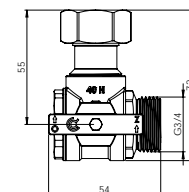

rozmiar	kod	szt. w opak.	szt. w kartonie
3/4"	CA/ZKKN-DPK 20	-	45

SERIA ERYK

zawór kulowy, kątowy do podłączenia kotła wiszącego z filtrem antykamiennym i zaworem zwrotnym

PN 10 bar

T nom 110°C

T max chwilowa 120°C

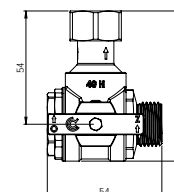

rozmiar	kod	szt. w opak.	szt. w kartonie
1/2"	CA/ZKKN-DPKF 15	-	48

SERIA ERYK

zawór kulowy, kątowy do podłączenia kotła wiszącego z filtrem antykamiennym i zaworem zwrotnym

PN 10 bar

T nom 110°C

T max chwilowa 120°C

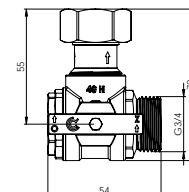

rozmiar	kod	szt. w opak.	szt. w kartonie
3/4"	CA/ZKKN-DPKF 20	-	45

ZAWÓR BEZPIECZEŃSTWA GW/GW

T max 110°C
P max 10 bar



opis	rozmiar	kod	szt. w opak.	szt. w kartonie
nastawa 1,5 bar	1/2"	IC-91241ADAC	1	50
	3/4"	IC-91241AEAC	1	50
nastawa 2,5 bar	1/2"	IC-91241ADAE	1	50
	3/4"	IC-91241AEAE	1	50
nastawa 3 bar	1"	IC-91241AFAE	1	50
	1/2"	IC-91241ADAF	1	50
	3/4"	IC-91241AEAF	1	50
nastawa 6 bar	1"	IC-91241AFAF	1	50
	1/2"	IC-91241ADAN	1	50
	3/4"	IC-91241AEAN	1	50
nastawa 8 bar	1"	IC-91241AFAN	1	50
	1/2"	IC-91241ADAQ	1	50
	3/4"	IC-91241AEAQ	1	50

ZAWÓR BEZPIECZEŃSTWA GW/GZ

T max 110°C
P max 10 bar



opis	rozmiar	kod	szt. w opak.	szt. w kartonie
nastawa 2 bar	1/2"	IC-91242ADAD	1	50

ZAWÓR BEZPIECZEŃSTWA DO BOJLERA GW/GZ

z zaworem zwrotnym
T max 120°C



opis	rozmiar	kod	szt. w opak.	szt. w kartonie
nastawa 8,5 bar	1/2"	CA/ZB-101-1/2	1	150
	3/4"	CA/ZB-111-3/4	1	100

ZAWÓR TRÓJDROGOWY

termostatyczny, mieszający, trójdrogowy do instalacji C.O.

PN 10 bar

T nom 90°C

T max chwilowa 110°C

Zakres regulacji temperatury: 23-43°C

Dokładność regulacji: 2°C

Max stężenie glikolu w czynniku: 50%

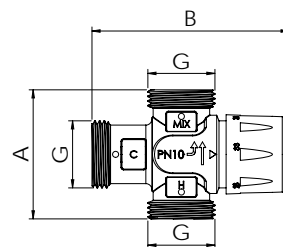

rozmiar	Współczynnik przepływu Kv (m³/h)	kod	wymiary			szt. w opak.	szt. w kartonie
			G	A (mm)	B (mm)		
1" x 1" x 1"	1,6	CA/ZTM-1,6	1"	70	95	1	30
1" x 1" x 1"	3,2	CA/ZTM-3,2	1"	70	95	1	20
1" x 1" x 1"	4,8	CA/ZTM-4,8	1"	84	122,5	1	20

REDUKTOR CIŚNIENIA WODY

T max 80°C

zakres nastaw 1,5-5,5 bar

nastawa fabryczna 3 bar

mosiądz CW617N



rozmiar	kod	szt. w opak.	szt. w kartonie
1/2"	CA/RCW-15	1	12
3/4"	CA/RCW-20	1	12
1"	CA/RCW-25	1	12

REDUKTOR CIŚNIENIA WODY SKOŚNY

PN 25 bar
 T max 80°C
 zakres nastaw 1-6 bar
 maksymalne ciśnienie wejściowe 16 bar
 przyłącze manometru 1/4"



rozmiar	kod	Kv dla nastawy 3 bar	szt. w opak.	szt. w kartonie
1/2"	CA/RCWS-15	2,7 m³/h	1	12
3/4"	CA/RCWS-20	2,8 m³/h	1	12
1"	CA/RCWS-25	4,4 m³/h	1	8

ZAWÓR ANTYKONDENSACYJNY

korpus wyposażony w kieszenie termometrów



rozmiar	kod	szt. w opak.	szt. w kartonie	parametry pracy
1"	IC-90133AF0555	1	10	Nastawa temperatury powrotu do kotła 55°C
1 1/4"	IC-90133AG0555	1	10	
1"	IC-90133AF0545	1	10	Nastawa temperatury powrotu do kotła 45°C
1 1/4"	IC-90133AG0545	1	10	

TERMICZNY UPUSTOWY ZAWÓR BEZPIECZEŃSTWA

- przyłącza
 - korpus GW 3/4"
 - sonda GZ 1/2"
- długość kapilary: 152 mm
- temperatura otwarcia: 95°C



rozmiar	kod	szt. w opak.	szt. w kartonie
3/4"	IC-90608AE05	1	10

ELEKTRONICZNY MIARKOWNIK CIĄGU „UNISTER”

- do kotłów na paliwo stałe – steruje dopływem powietrza i pompą C.O.
- zakres pracy: -9°C do +99°C
- zasilanie: 230V, 50Hz
- automatyczne sterowanie klapą dolotu i pompą
- ochrona: przed przegrzaniem, zamarznięciem i awarią czujnika



kod	szt. w opak.	szt. w kartonie
CA/MCE	1	30

REGULATOR CIĄGU DO KOTŁÓW NA PALIWO STAŁE

- przyłącze stożkowe 3/4"
 - długość łańcuszka 1200 mm
- Zakres regulacji: 30°C÷100°C



rozmiar	kod	szt. w opak.	szt. w kartonie
3/4"	IC-90147AE0	1	20

ZAWÓR ANTYZAMARZANIOWY, DO POMP CIEPŁA

P max 10 bar
 T otocz. -40 ÷ +60°C
 T max (płyn) 65°C
 T min (płyn) 0°C



rozmiar	kod	szt. w opak.	szt. w kartonie
1"	IC-90609AF06	1	50
1 1/4"	IC-90609AG06	1	50

OBEJŚCIA POMPOWE
PIONOWE

rodzaj	opis	kod	szt. w kartonie
z zaworem różnicowym 1"	w komplecie: dwa półśrubunki 1 1/2" x 1" oraz zawory kulowe Calido serii S30	CA/OB-1	1
z zaworem różnicowym 1 1/4"		CA/OB-11/4	1
z zaworem różnicowym 1 1/2"		CA/OB-11/2	1
z zaworem różnicowym 2"		CA/OB-2	1

POZIOME

rodzaj	opis	kod	szt. w kartonie
z zaworem różnicowym 1"	w komplecie: dwa półśrubunki 1 1/2"x1" oraz zawory kulowe Calido serii S30	CA/OB-1 POZ	1
z zaworem różnicowym 1 1/4"		CA/OB-11/4 POZ	1
z zaworem różnicowym 1 1/2"		CA/OB-11/2 POZ	1
z zaworem różnicowym 2"		CA/OB-2 POZ	1

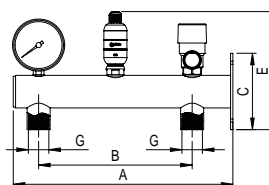
GRUPY BEZPIECZEŃSTWA
DO INSTALACJI C.O.

rodzaj	opis	kod	A (mm)	B (mm)	C (mm)	G	E (mm)	szt. w kartonie
Z ZAWOREM BEZPIECZEŃSTWA 1,5 BAR	długość 286 mm, manometr 4 bar, temperatura max 110°C	CA/GB-CO-1,5	286	200	99,5	3/4"	155	1
Z ZAWOREM BEZPIECZEŃSTWA 2,5 BAR		CA/GB-CO-2,5						1
Z ZAWOREM BEZPIECZEŃSTWA 3 BAR		CA/GB-CO-3						1
Z ZAWOREM BEZPIECZEŃSTWA 1,5 BAR		CA/GB-CO-1,5-SN*						1
Z ZAWOREM BEZPIECZEŃSTWA 2,5 BAR		CA/GB-CO-2,5-SN*						1
Z ZAWOREM BEZPIECZEŃSTWA 3 BAR		CA/GB-CO-3,0-SN*						1

* ze stali nierdzewnej

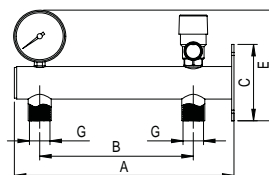
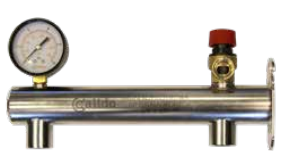
DO INSTALACJI C.W.U.

rodzaj	opis	kod	wymiary					szt. w kartonie
			A (mm)	B (mm)	C (mm)	G	E (mm)	
Z ZAWOREM BEZPIECZEŃSTWA 6 BAR	długość 286 mm, manometr 10 bar, temperatura max 110°C	CA/GB-CWU-6	286	200	99,5	3/4"	145	1
Z ZAWOREM BEZPIECZEŃSTWA 8 BAR		CA/GB-CWU-8						1
Z ZAWOREM BEZPIECZEŃSTWA 6 BAR		CA/GB-CWU-6-SN*						1
Z ZAWOREM BEZPIECZEŃSTWA 8 BAR		CA/GB-CWU-8-SN*						1

* ze stali nierdzewnej

ZAWORY RÓŻNICOWE

ZAWÓR RÓŻNICOWY

T pracy 0-90°C
T pracy chwilowa 110°C
PN 6 bar
 ciśnienie otwarcia zaworu przy obiegu grawitacyjnym 0,00-0,001 bar

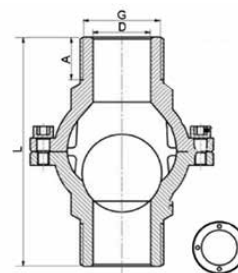

rozmiar	kod	wymiary				szt. w opak.	szt. w kartonie
		D(Ø)	G	L (mm)	A (mm)		
1"	CA/ZR-ZR1	25	1"	110	19	1	24
1 1/4"	CA/ZR-ZR1 1/4	32	1 1/4"	118	22	1	18
1 1/2"	CA/ZR-ZR1 1/2	40	1 1/2"	138	24,5	1	16
2"	CA/ZR-ZR2	50	2"	144,5	25	1	12

ZAWORY ZWROTNE

SERIA PIONIER

ENERGOOSZCZĘDNY ZAWÓR ZWROTNY GW/GW, PEŁNY PRZEPIY

antykamienny, grzybek z tworzywa, sprężyna ze stali nierdzewnej, sprawdzony na 1 000 000 cykli otwórz - zamknij
T pracy -20°C (bez zamarzania) ÷ 90°C
PN 25 bar

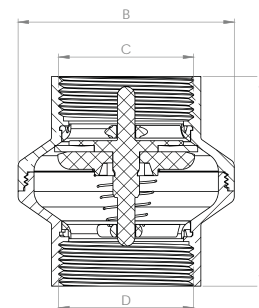

rozmiar	kod	Kv(m³/h)	wymiary				szt. w opak.	szt. w kartonie
			A (mm)	B (mm)	C	D		
1/2"	CA/ZZPP-15	4,5	49	38	GW 1/2"	GW 1/2"	20	120
3/4"	CA/ZZPP-20	10	56	48	GW 3/4"	GW 3/4"	12	72
1"	CA/ZZPP-25	15,5	60	56	GW 1"	GW 1"	9	54
1 1/4"	CA/ZZPP-32	23,3	66	68	GW 1 1/4"	GW 1 1/4"	10	20
1 1/2"	CA/ZZPP-40	33,7	72,5	76	GW 1 1/2"	GW 1 1/2"	8	16
2"	CA/ZZPP-50	49,3	80	95	GW 2"	GW 2"	4	8

SERIA PIONIER

ENERGOOSZCZĘDNY ZAWÓR ZWROTNY GW/GZ, PEŁNY PRZEPIY

antykamienny, grzybek z tworzywa, sprężyna ze stali nierdzewnej, sprawdzony na 1 000 000 cykli otwórz - zamknij
T pracy -20°C (bez zamarzania) ÷ 90°C
PN 25 bar

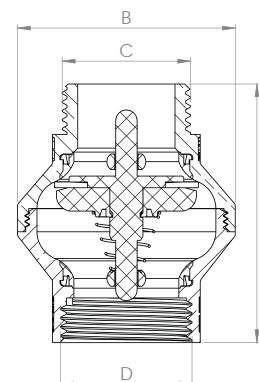

rozmiar	kod	Kv(m³/h)	wymiary				szt. w opak.	szt. w kartonie
			A (mm)	B (mm)	C	D		
1"	CA/ZZP-WZ-25	15,5	67	56	GZ 1"	GW1"	15	30

ZAWÓR ZWROTNY GW/GW

Emetalowy grzybek,
sprężyna ze stali nierdzewnej

T pracy -20°C (bez zamarzania) ÷ 150°C
PN 16 bar

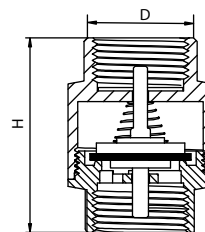

rozmiar	kod	wymiary		szt. w opak.	szt. w kartonie
		D (mm)	H (mm)		
1/2"	CA/ZZ-15	24	44,5	36	180
3/4"	CA/ZZ-20	30	51,5	16	96
1"	CA/ZZ-25	37	54,5	10	80
1 1/4"	CA/ZZ-32	46	62	8	48
1 1/2"	CA/ZZ-40	52	64	5	30
2"	CA/ZZ-50	65	73	3	18

ZAWÓR ZWROTNY GW/GW

grzybek z tworzywa,
duży przepływ

T pracy -20°C (bez zamarzania) ÷ 150°C
PN 25 bar

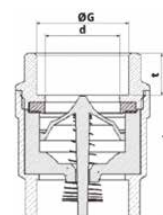

rozmiar	kod	wymiary				szt. w opak.	szt. w kartonie
		ØG (mm)	d (mm)	L (mm)	t (mm)		
1/2"	CA/ZZC-15	15	15	44	12	20	200
3/4"	CA/ZZC-20	20	20	54	14	10	100
1"	CA/ZZC-25	25	25	59	15	10	100
1 1/4"	CA/ZZC-32	32	32	67	16	6	60
1 1/2"	CA/ZZC-40	40	40	75	18	4	32
2"	CA/ZZC-50	50	47	78	20	3	24

ZAWÓR ZWROTNY GZ/GZ

grzybek z tworzywa,
duży przepływ,
sprężyna ze stali nierdzewnej

T pracy -10°C (bez zamarzania) ÷ 90°C
PN 25 bar (dla zaworów 1/2" i 3/4")
PN 16 bar (dla zaworów 1")

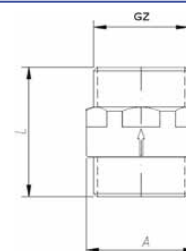

rozmiar	kod	wymiary		szt. w opak.	szt. w kartonie
		A (mm)	L (mm)		
1/2"	SO-054002	24	39	20	400
3/4"	SO-054003	30,5	39	12	240
1"	SO-054004	36	41	8	160

ZAWÓR ZWROTNY

z mosiężnym koszem ssącym

T pracy 0°C ÷ 90°C
PN 10 bar

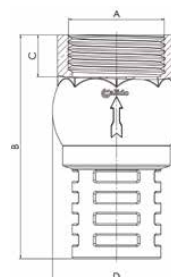

rozmiar	kod	wymiary				szt. w opak.	szt. w kartonie
		A	B (mm)	C (mm)	D (mm)		
1/2"	CA/ZZKM-15	1/2"	63,5	10	35,5	20	80
3/4"	CA/ZZKM-20	3/4"	74,5	11,5	42	18	72
1"	CA/ZZKM-25	1"	77	14,5	44	12	48
1 1/4"	CA/ZZKM-32	1 1/4"	95,5	15	56	4	40
1 1/2"	CA/ZZKM-40	1 1/2"	106	15	62	3	24
2"	CA/ZZKM-50	2"	118	15	77,5	2	20

ZAWÓR ANTYSKAŻENIOWY GW/GW

T max 95°C
PN max 10 bar

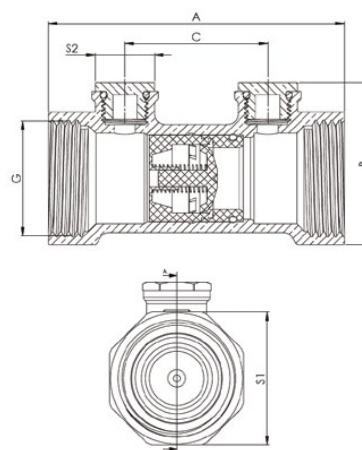

rozmiar	kod	wymiary					szt. w opak.	szt. w kartonie
		A (mm)	B (mm)	C (mm)	S1 (mm)	S2 (mm)		
1/2"	CA/ZA-15	63	35,5	27	26	17	1	120
3/4"	CA/ZA-20	71	40	35	32	17	1	100
1"	CA/ZA-25	85	46,5	41	38	17	1	60
1 1/4"	CA/ZA-32	97	55	47	47	17	1	40
1 1/2"	CA/ZA-40	110	63	56	55	17	1	30
2"	CA/ZA-50	125	76,5	67	70	17	1	15

ZAWÓR TERMOSTATYCZNY DO CYRKULACJI CIEPŁEJ WODY UŻYTKOWEJ P58

Przeznaczenie:

- Budynki komercyjne
- Budynki wielorodzinne
- Budynki instytucjonalne

Medium: woda przeznaczona do spożycia przez ludzi

Max. ciśnienie pracy: 1 MPa (10 bar)

Zakres nastawy temperatury: 35°C - 60°C

Temperatura dezynfekcji: 68°C - 72°C

Temperatura zamknięcia zaworu: 75°C

Temperatura max: 90°C

Kv = 2,3 m³/h

Przyłącze: GZ 3/4" (na płaską uszczelkę)

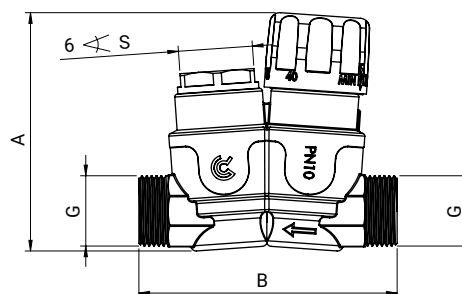

rozmiar	kod	wymiary			szt. w opak.	szt. w kartonie
		A (mm)	B (mm)	S (mm)		
3/4"	CA/ZTC-CWU-20	89,5	97	28	1	24

ZAWORY GRZEJNIKOWE MANUALNE

MOŻLIWOŚĆ WYMIANY O-RINGÓW BEZ OPRÓŻNIANIA INSTALACJI Z WODY

SERIA ESKIMOS

ZAWÓR GRZEJNIKOWY ZASILAJĄCY, PROSTY
nikiel

T max 110°C

PN 16 bar



WYMIENIALNE O-RINGI



KORPUS MONOLITYCZNY



MOŻLIWOŚĆ ODCHYLENIA 0-5°

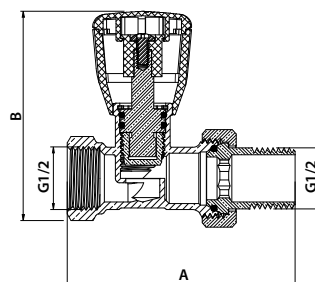

rozmiar	kod	A (mm)	B (mm)
1/2"	CA/ZG-ZP1/2	77	71
1/2"	CA/ZG-ZP1/2-O*	77	71

szt. w opak.	szt. w kartonie
10	40
9	36

* wersja z o-ringiem

SERIA ESKIMOS

ZAWÓR GRZEJNIKOWY POWROTNY, PROSTY
nikiel

T max 110°C

PN 16 bar



WYMIENIALNE O-RINGI



KORPUS MONOLITYCZNY



MOŻLIWOŚĆ ODCHYLENIA 0-5°

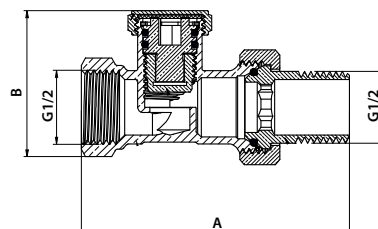

rozmiar	kod	A (mm)	B (mm)
1/2"	CA/ZG-PP1/2	77	42
1/2"	CA/ZG-PP1/2-O*	77	42

szt. w opak.	szt. w kartonie
10	60
9	54

* wersja z o-ringiem

SERIA ESKIMOS

ZAWÓR GRZEJNIKOWY ZASILAJĄCY, KĄTOWY
nikiel

T max 110°C

PN 16 bar



WYMIENIALNE O-RINGI



KORPUS MONOLITYCZNY



MOŻLIWOŚĆ ODCHYLENIA 0-5°

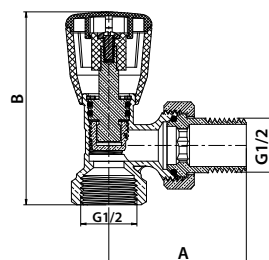

rozmiar	kod	A (mm)	B (mm)
1/2"	CA/ZG-ZK1/2	52	73
1/2"	CA/ZG-ZK1/2-O*	52	73

szt. w opak.	szt. w kartonie
10	40
8	32

* wersja z o-ringiem

SERIA ESKIMOS

ZAWÓR GRZEJNIKOWY POWROTNY, KĄTOWY
nikiel

T max 110°C

PN 16 bar



WYMIENIALNE O-RINGI



KORPUS MONOLITYCZNY



MOŻLIWOŚĆ ODCHYLENIA 0-5°

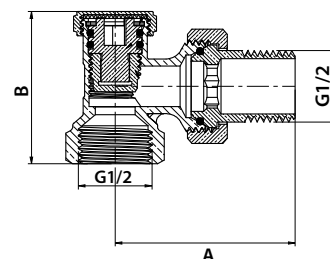

rozmiar	kod	A (mm)	B (mm)
1/2"	CA/ZG-PK1/2	52	44
1/2"	CA/ZG-PK1/2-O*	52	44

szt. w opak.	szt. w kartonie
16	64
16	64

* wersja z o-ringiem

ZAWORY GRZEJNIKOWE Z PRZYŁĄCZEM ZACISKANYM DO RUR PE 16x2,0 I CU 15 mm

MOŻLIWOŚĆ WYMIANY O-RINGÓW BEZ OPRÓŻNIANIA INSTALACJI Z WODY

SERIA ESKIMOS

ZAWÓR GRZEJNIKOWY ZASILAJĄCY, PROSTY

nikiel

zawór: **T max 95°C, PN 16 bar**
złączka: **T max 95°C, PN 10 bar**

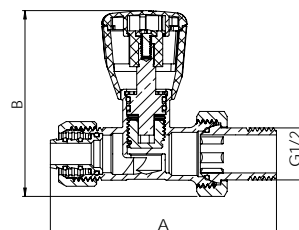

rozmiar	kod	A (mm)	B (mm)
1/2" x 16 x 2,0	CA/ZG-ZPPEX1/2X16	89	73
1/2" x 15	CA/ZG-ZPCU1/2X15*	86	73

szt. w opak.	szt. w kartonie
9	36
9	36

* wersja z przyłączem zaciskany do rur CU 15mm

SERIA ESKIMOS

ZAWÓR GRZEJNIKOWY POWROTNY, PROSTY

nikiel

zawór: **T max 95°C, PN 16 bar**
złączka: **T max 95°C, PN 10 bar**

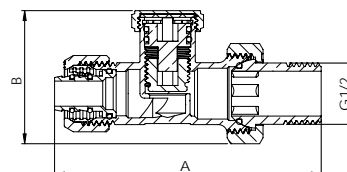

rozmiar	kod	A (mm)	B (mm)
1/2" x 16 x 2,0	CA/ZG-PPPEX1/2X16	89	44
1/2" x 16 x 2,0	CA/ZG-PPPEX-O**	89	43
1/2" x 15	CA/ZG-PPCU1/2X15*	86	44

szt. w opak.	szt. w kartonie
9	54
9	54
9	54

* wersja z przyłączem zaciskany do rur CU 15mm ** wersja z o-ringiem

SERIA ESKIMOS

ZAWÓR GRZEJNIKOWY ZASILAJĄCY, KĄTOWY

nikiel

zawór: **T max 95°C, PN 16 bar**
złączka: **T max 95°C, PN 10 bar**

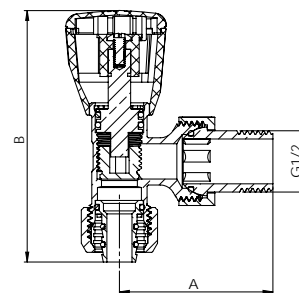

rozmiar	kod	A (mm)	B (mm)
1/2" x 16 x 2,0	CA/ZG-ZKPEX1/2X16	52	84
1/2" x 15	CA/ZG-ZKCU1/2X15*	52	82

szt. w opak.	szt. w kartonie
8	32
8	32

* wersja z przyłączem zaciskany do rur CU 15mm

SERIA ESKIMOS

ZAWÓR GRZEJNIKOWY POWROTNY, KĄTOWY

nikiel

zawór: **T max 95°C, PN 16 bar**
złączka: **T max 95°C, PN 10 bar**

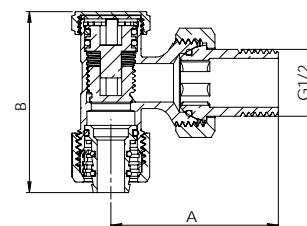

rozmiar	kod	A (mm)	B (mm)
1/2" x 16 x 2,0	CA/ZG-PKPEX1/2X16	52	55
1/2" x 16 x 2,0	CA/ZG-PKPEX-O**	64	55
1/2" x 15	CA/ZG-PKCU1/2X15*	52	53

szt. w opak.	szt. w kartonie
14	56
14	56
14	56

* wersja z przyłączem zaciskany do rur CU 15mm, ** wersja z o-ringiem

ZAWORY GRZEJNIKOWE TERMOSTATYCZNE Z NASTAWĄ WSTĘPNĄ

SERIA ESKIMOS

ZAWÓR GRZEJNIKOWY TERMOSTATYCZNY, ZASILAJĄCY, PROSTY, Z NASTAWĄ WSTĘPNĄ
 nikiel

T max 120°C

PN 10 bar

gwint głowicy M30 x 1,5

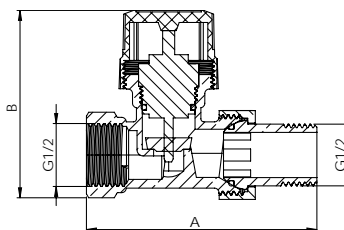

rozmiar	kod	A (mm)	B (mm)
1/2"	CA/ZGT-ZP-NW	77	62
1/2"	CA/ZGT-ZP-NW-O*	77	62

szt. w opak.	szt. w kartonie
8	80
8	80

* wersja z o-ringiem

SERIA ESKIMOS

ZAWÓR GRZEJNIKOWY, TERMOSTATYCZNY, ZASILAJĄCY, KĄTOWY, Z NASTAWĄ WSTĘPNĄ
 nikiel

T max 120°C

PN 10 bar

gwint głowicy M30 x 1,5

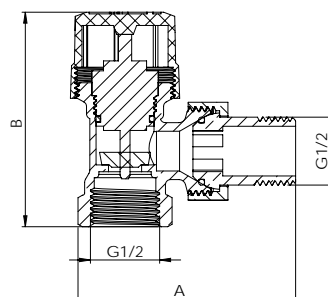

rozmiar	kod	A (mm)	B (mm)
1/2"	CA/ZGT-ZK-NW	66	65
1/2"	CA/ZGT-ZK-NW-O*	66	65

szt. w opak.	szt. w kartonie
8	80
8	80

* wersja z o-ringiem

SERIA ESKIMOS

ZAWÓR GRZEJNIKOWY, TERMOSTATYCZNY, ZASILAJĄCY, KĄTOWY, Z NASTAWĄ WSTĘPNĄ PRZEJŚCIÓWKĄ NA PEX I O-RINGIEM
 nikiel

T max 95°C

PN 10 bar

gwint głowicy M30 x 1,5

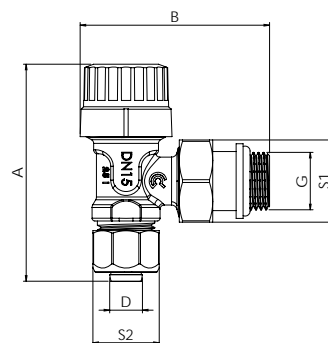

rozmiar	kod	G	A (mm)	B (mm)	D (mm)	S1 (mm)	S2 (mm)
1/2" x 16 x 2,0	CA/ZGT-ZKPEX-O	1/2"	78	68	11,8	30	24

szt. w opak.	szt. w kartonie
10	40

SERIA ESKIMOS

ZAWÓR GRZEJNIKOWY, TERMOSTATYCZNY, ZASILAJĄCY, PROSTY, Z NASTAWĄ WSTĘPNĄ PRZEJŚCIÓWKĄ NA PEX I O-RINGIEM
 nikiel

T max 95°C

PN 10 bar

gwint głowicy M30 x 1,5

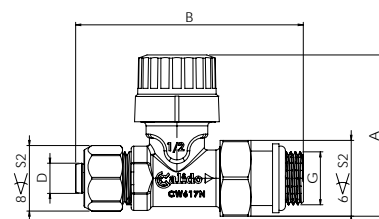

rozmiar	kod	G	A (mm)	B (mm)	D (mm)	S2 (mm)
1/2" x 16 x 2,0	CA/ZGT-ZPPEX-O	1/2"	63	88,5	11,8	26

szt. w opak.	szt. w kartonie
8	32

PRZYŁĄCZA DOLNE GRZEJNIKOWE

MOŻLIWOŚĆ WYMIANY O-RINGÓW BEZ OPRÓŻNIANIA INSTALACJI Z WODY

SERIA ESKIMOS

KĄTOWE Z NYPLAMI BEZ MOSTKA

regulacja imbusem 6 mm

T max 110°C

PN 16 bar

Kv 2,8 m³/h



WYMIENIALNE O-RINGI REGULACJA IMBUSEM 6MM KORPUS MONOLITYCZNY

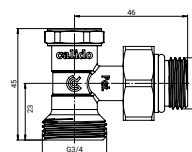

rozmiar	kod	szt. w opak.	szt. w kartonie
3/4" x 1/2"	CA/ZG-PGK1/2	1 kpl.	32

SERIA ESKIMOS

PROSTE Z NYPLAMI BEZ MOSTKA

regulacja imbusem 6 mm

T max 110°C

PN 16 bar

Kv 2,4 m³/h



WYMIENIALNE O-RINGI REGULACJA IMBUSEM 6MM KORPUS MONOLITYCZNY

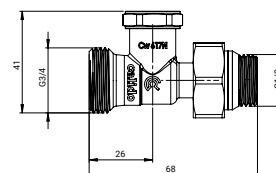

rozmiar	kod	szt. w opak.	szt. w kartonie
3/4" x 1/2"	CA/ZG-PGP1/2	1 kpl.	32

SERIA ESKIMOS

KĄTOWE Z NYPLAMI Z MOSTKIEM

regulacja imbusem 6 mm

T max 110°C

PN 10 bar

Kv 2,11 m³/h



WYMIENIALNE O-RINGI REGULACJA IMBUSEM 6MM KORPUS MONOLITYCZNY

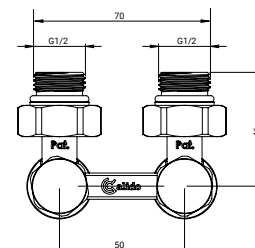

rozmiar	kod	szt. w opak.	szt. w kartonie
3/4" x 1/2"	CA/ZG-PGMK1/2	1	50

SERIA ESKIMOS

PROSTE Z NYPLAMI Z MOSTKIEM

regulacja imbusem 6 mm

T max 110°C

PN 10 bar

Kv 1,58 m³/h



WYMIENIALNE O-RINGI REGULACJA IMBUSEM 6MM KORPUS MONOLITYCZNY

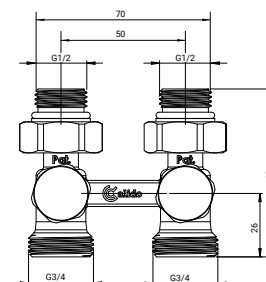

rozmiar	kod	szt. w opak.	szt. w kartonie
3/4" x 1/2"	CA/ZG-PGMP1/2	1	50

PRZYŁĄCZA ICMA

KĄTOWE Z NYPLAMI Z MOSTKIEM

regulacja imbusem 6 mm

T max 95°C

PN 10 bar

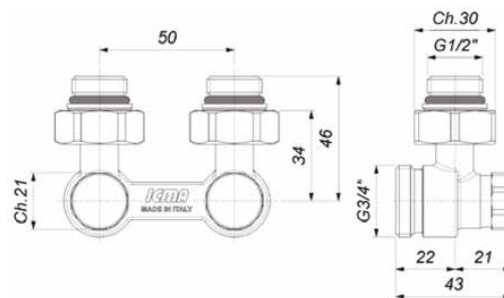

rozmiar	kod	szt. w opak.	szt. w kartonie
3/4" x 1/2"	IC-82884AD06	10	50

PRZYŁĄCZA ICMA

PROSTE Z NYPLAMI Z MOSTKIEM

regulacja imbusem 6 mm

T max 95°C

PN 10 bar

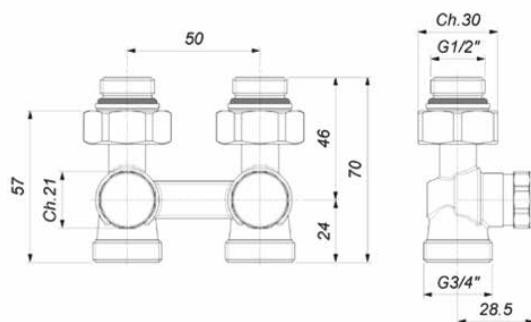

rozmiar	kod	szt. w opak.	szt. w kartonie
3/4" x 1/2"	IC-82897AD06	10	50

ŁĄCZNIKI DO RUR

ŁĄCZNIK DO RUR MIEDZIANYCH

T max 95°C

PN 10 bar



rozmiar	kod	szt. w opak.	szt. w kartonie
15 x 1/2"	CA/ZG-A-PCU15X1/2	1	250

ŁĄCZNIK DO RUR MIEDZIANYCH

T max 95°C

PN 10 bar



rozmiar	kod	szt. w opak.	szt. w kartonie
15 x 3/4"	IC-81093HD06	1	250

GŁOWICE TERMOSTATYCZNE

BIANCA

GŁOWICA TERMOSTATYCZNA

zakres regulacji temperatury 6-28°C

czynnik roboczy: ciecz



rozmiar	kod	szt. w opak.	szt. w kartonie
M30 x 1,5	CA/ZG-GT-BIANCA	1	50

ZESTAWY TERMOSTATYCZNE

ZESTAW KĄTOWY BIANCA

- głowica termostatyczna BIANCA M30x1,5 (zakres regulacji temperatury 6-28°C)
- zawór termostatyczny, zasilający, kątowy 1/2" z nastawą wstępną
- zawór powrotny, kątowy 1/2"

T max 110°C**PN** 10 bar

kod	kpl.	szt. w kartonie
CA/ZGT-ZTK-BIANCA	1	40

ZESTAW PROSTY BIANCA

- głowica termostatyczna BIANCA M30x1,5 (zakres regulacji temperatury 6-28°C)
- zawór termostatyczny, zasilający, prosty 1/2" z nastawą wstępną
- zawór powrotny, prosty 1/2"

T max 110°C**PN** 10 bar

kod	kpl.	szt. w kartonie
CA/ZGT-ZTP-BIANCA	1	36

ZESTAW KĄTOWY BIANCA Z PRZEJŚCIÓWKĄ PEX

- głowica termostatyczna BIANCA M30x1,5 (zakres regulacji temperatury 6-28°C)
- zawór termostatyczny, zasilający, kątowy 1/2" z nastawą wstępną
- zawór powrotny, kątowy 1/2"
- półśrubunki z o-ringem
- przyłącze do rury PEX 16 x 2,0 mm

T max 95°C
PN 10 bar



kod	kpl.	szt. w kartonie
CA/ZGT-ZTKPEX-BIANCA	1	40

ZESTAW PROSTY BIANCA Z PRZEJŚCIÓWKĄ PEX

- głowica termostatyczna BIANCA M30x1,5 (zakres regulacji temperatury 6-28°C)
- zawór termostatyczny, zasilający, prosty 1/2" z nastawą wstępną
- zawór powrotny, prosty 1/2"
- półśrubunki z o-ringem
- przyłącze do rury PEX 16 x 2,0 mm

T max 95°C
PN 10 bar



kod	kpl.	szt. w kartonie
CA/ZGT-ZTPPEX-BIANCA	1	40

ZESTAW TERMOSTATYCZNY NAROŻNY Z GŁOWICĄ BELLA

- głowica termostatyczna BIANCA M30x1,5 (zakres regulacji temperatury 6-28°C)
- zawór termostatyczny, zasilający, narożny 1/2" z nastawą wstępną
- zawór powrotny, narożny 1/2"
- półśrubunki z o-ringem
- zestaw przyłączeniowy do rur miedzianych o średnicy 15 mm
- zestaw przyłączeniowy do rur PEX o średnicy 16x2,0 mm

T max 95°C
PN 10 bar



Dostępne kolory:



kod	kpl.	szt. w kartonie
CA/ZGTN-BELLA-B	1	20
CA/ZGTN-BELLA-CZ	1	20
CA/ZGTN-BELLA-ANTR	1	20
CA/ZGTN-BELLA-CH	1	20

SEPARATORY I FILTRY

SEPARATOR MAGNETYCZNY
Z FILTREM, OSADNIKIEM I NAKRĘTKĄ**P max** 10 bar**T max** 110°C**Moc magnetyczna** 11 000 Gauss**Stopień filtracji wkładu siatkowego** 500 µm**Typ magnesu** neodymowy**Dopuszczalne ciecze**woda i roztwór wody z glikolem
o maksymalnym stężeniu 40%**Maksymalna moc instalacji grzewczej** 24 kWWKŁAD
MAGNETYCZNYFILTR
SIATKOWYOCHRONA
KOTŁA

HYDROCYKLON

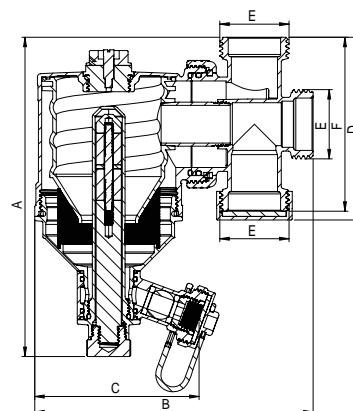

rozmiar	Współczynnik przepływu Kv (m³/h)	kod	A	B	C	D	E	F	szt. w opak.	szt. w kartonie
3/4"	3,65	CA/FOMN-20	152	130	78	87	3/4"	83	1	16
1"	5,8	CA/FOMN-25	152	133	78	87	1"	83	1	16
1 1/4"	16,9	CA/FOMN-32	196	171	87	118	1 1/4"	113	1	16

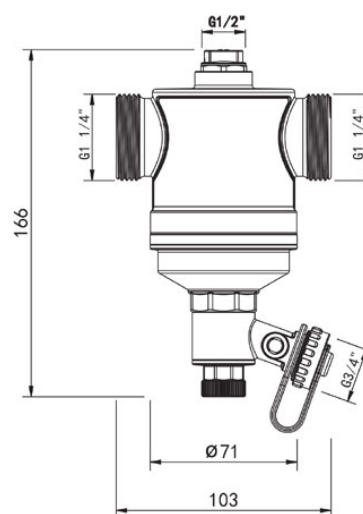
SEPARATOR MAGNETYCZNY
DO MONTAŻU POZIOMEGO
Z SIATKĄ SPIRALNĄ
ORAZ WKŁADEM MAGNETYCZNYM**P max** 10 bar**T max** 110°C**Moc magnetyczna** 11 000 Gauss**Typ magnesu** neodymowy**Materiał korpusu** mosiądz**Dopuszczalne ciecze**woda i roztwór wody z glikolem
o maksymalnym stężeniu 40%WKŁAD
MAGNETYCZNYOCHRONA
KOTŁA

wymiar	Współczynnik przepływu Kv (m³/h)	kod	szt. w opak.	szt. w kartonie
1 1/4"	25,8	CA/FOMT-32	1	16

ZESTAW: SEPARATOR MAGNETYCZNY DO MONTAŻU POZIOMEGO + ZAWORY S30

W skład zestawu wchodzi:

- separator magnetyczny 1 1/4" do montażu poziomego, z siatką spiralną i wkładem magnetycznym
- 2 x zawór kulowy 1 1/4" Calido S30 z ruchomą nakrętką GW/GZ z dźwignią typu motylek
- 2 szt. uszczelek



kod	kpl.
CA-PAKIET-SEPARAT.32	1

ZESTAW: SEPARATOR MAGNETYCZNY Z FILTREM, OSADNIKIEM I NAKRĘTKĄ + ZAWORY S30

W skład zestawu wchodzi:

- separator magnetyczny 1 1/4" z osadnikiem i wkładem magnetycznym
- 2 x zawór kulowy 1 1/4" Calido S30 z ruchomą nakrętką GW/GZ z dźwignią typu motylek
- 2 szt. uszczelek



kod	kpl.
CA-PAKIET-FOMN32	1

FILTR SIATKOWY SKOŚNY

Siatka filtra 40 otworów/cm²

T max 130°C

PN 16 bar

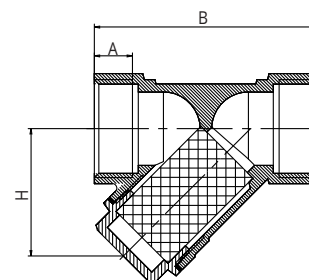

rozmiar	kod	wymiary			szt. w opak.	szt. w kartonie
		A (mm)	B (mm)	H (mm)		
1/2"	CA/FSW-1/2	12	57	30	16	160
3/4"	CA/FSW-3/4	13	67	38	10	80
1"	CA/FSW-1	14	76	46	8	64
1 1/4"	CA/FSW-11/4	16	98	52	4	32
1 1/2"	CA/FSW-11/2	18	104	58	4	24
2"	CA/FSW-2	19	127	73	2	24

FILTR SIATKOWY SKOŚNY Z WKŁADEM MAGNETYCZNYM

Siatka filtra 40 otworów/cm²

wkład magnetyczny

Moc magnetyczna 1500 Gauss

T max 120°C

PN 10 bar



WKŁAD
MAGNETYCZNY

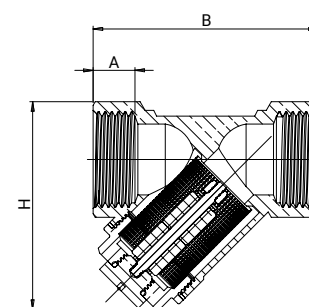

rozmiar	kod	wymiary			szt. w opak.	szt. w kartonie
		A (mm)	B (mm)	H (mm)		
1/2"	CA/FMS-15	12	57	53	12	120
3/4"	CA/FMS-20	13	67	64	9	72
1"	CA/FMS-25	14	76	72	5	50

2

**Armatura
do gazu**





Zawór gazowy kątowy GZ/GW

Calido-gaz

- Ruchoma nakrętka ułatwiająca montaż
- Wykonany z europejskiego mosiądzu **CW617N**
- Europejska Certyfikacja CE wykonana przez niemiecki Instytut DVGW

ZAWORY KULOWE DO GAZU

ZAWÓR GAZOWY GW/GW

dźwignia typu motylek
PN-EN 331, MOP 5

Rodzina gazów: 1, 2, 3

Klasa temperatur: od -20°C do 60°C

P max: 5 bar

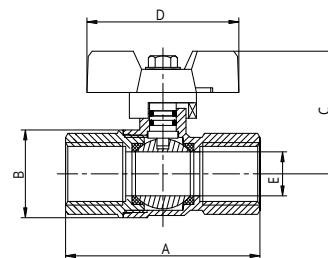

MOSIĄDZ EUROPEJSKI BEZPIECZEŃSTWO UŻYTKOWNIKA KLASA CIŚNIENIA MOP5



wymiary	kod	A (mm)	B (mm)	C (mm)	D (mm)	E (mm)
1/2"	CG/ZG-WWM15	59,4	29,5	43,5	60	14,8
3/4"	CG/ZG-WWM20	67	35,5	48,5	60	19
1"	CG/ZG-WWM25	77	42,7	52,5	60	24

szt. w opak.	szt. w kartonie
12	144
6	72
6	72

ZAWÓR GAZOWY GW/GW

dźwignia
PN-EN 331, MOP 5

Rodzina gazów: 1, 2, 3

Klasa temperatur: od -20°C do 60°C

P max: 5 bar

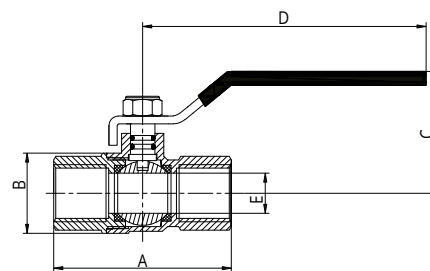

MOSIĄDZ EUROPEJSKI BEZPIECZEŃSTWO UŻYTKOWNIKA KLASA CIŚNIENIA MOP5



wymiar	kod	A (mm)	B (mm)	C (mm)	D (mm)	E (mm)
1/2"	CG/ZG-WWR15	59,4	29,5	54,2	95	14,8
3/4"	CG/ZG-WWR20	67	35,5	57,6	95	19
1"	CG/ZG-WWR25	77	42,7	60,6	126	24
1 1/4"	CG/ZG-WWR32	93	53	75,8	140	30,2
1 1/2"	CG/ZG-WWR40	99	63	81,3	140	37
2"	CG/ZG-WWR50	117	79	88,5	165	47

szt. w opak.	szt. w kartonie
8	80
6	60
4	40
6	24
4	24
2	12

ZAWÓR GAZOWY GW/GZ

dźwignia typu motylek
PN-EN 331, MOP 5

Rodzina gazów: 1, 2, 3

Klasa temperatur: od -20°C do 60°C

P max: 5 bar

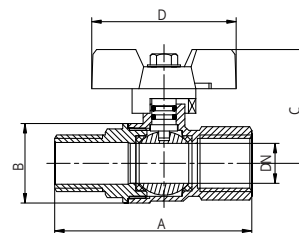

MOSIĄDZ EUROPEJSKI BEZPIECZEŃSTWO UŻYTKOWNIKA KLASA CIŚNIENIA MOP5



wymiary	kod	A (mm)	B (mm)	C (mm)	D (mm)	DN
1/2"	CG/ZG-WZM15	61	29,5	43,5	60	14,8
3/4"	CG/ZG-WZM20	68	35	48,5	60	19
1"	CG/ZG-WZM25	78	42,7	52,5	60	24

szt. w opak.	szt. w kartonie
12	144
6	60
4	48

ZAWÓR GAZOWY GW/GZ

dźwignia
 PN-EN 331, MOP 5
Rodzina gazów: 1, 2, 3
Klasa temperatur: od -20°C do 60°C
P max: 5 bar

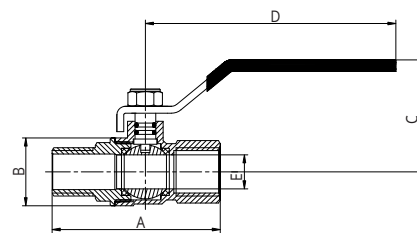

wymiary	kod	A (mm)	B (mm)	C (mm)	D (mm)	E (mm)
1/2"	CG/ZG-WZR15	66	29,5	54,2	95	14,8
3/4"	CG/ZG-WZR20	75	35,5	57,6	95	19
1"	CG/ZG-WZR25	84,5	42,7	60,6	126	24

szt. w opak.	szt. w kartonie
6	72
16	96
10	60

ZAWÓR GAZOWY KĄTOWY GZ/GW

dźwignia typu motylek, z ruchomą nakrętką
 PN-EN 331, MOP 5
Rodzina gazów: 1, 2, 3
Klasa temperatur: od -20°C do 60°C

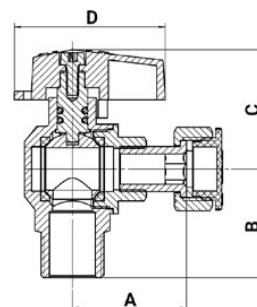

wymiar	kod	A	B (mm)	C (mm)	D (mm)
1/2" x 1/2"	CG/ZG-KZWM1515	37,4	35,8	39,3	49,5
1/2" x 3/4"	CG/ZG-KZWM1520	36,8	35,8	39,3	49,5
3/4" x 3/4"	CG/ZG-KZWM2020	39	38	42,7	49,5

szt. w opak.	szt. w kartonie
7	84
7	84
5	60

FILTRY DO GAZU

PROSTY

z wymiennym wkładem
 PN-EN 331, MOP 5
P max 5 bar
T max 100°C

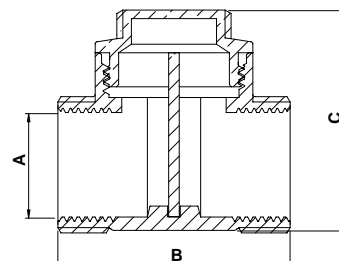

wymiary	kod	A	B (mm)	C (mm)
1/2"	CG/FG-015	1/2"	48	44
3/4"	CG/FG-020	3/4"	54	52
1"	CG/FG-025	1"	64	58

szt. w opak.	szt. w kartonie
-	100
-	60
-	30

ZŁĄCZKI ZAPRASOWYWANE DO GAZU Z MIEDZI I STOPÓW MIEDZI

REKOMENDOWANY PROFIL SZCZĘK: M

CA: kod marki CALIDO

ZŁĄCZEK ZAPRASOWYWANYCH Z MIEDZI I STOPÓW MIEDZI

PARAMETRY

TEMPERATURA PRACY T min= -20°C
T max= 70°C

CIŚNIENIE NOMINALNE 5 bar

MUFA ZAPRAS / ZAPRAS

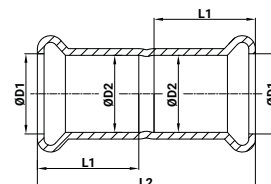

Kod	Rozmiar	wymiary				szt. w opak.	szt. w kartonie
		ØD1 (mm)	ØD2 (mm)	L1 (mm)	L2 (mm)		
CA/ZMG-270-15	15x15	15,8	15,2	20	43	10	150
CA/ZMG-270-18	18x18	18,8	18,2	20	42	10	120
CA/ZMG-270-22	22x22	22,8	22,2	21	44	10	80
CA/ZMG-270-28	28x28	28,8	28,2	23	48	10	50

MUFA PRZEJŚCIOWA ZAPRAS / GW

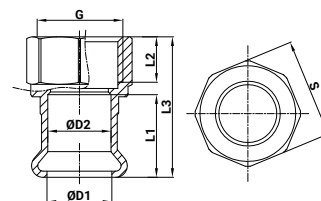

Kod	Rozmiar	wymiary							szt. w opak.	szt. w kartonie
		ØD1 (mm)	ØD2 (mm)	L1 (mm)	L2 (mm)	L3 (mm)	S (mm)	G (mm)		
CA/ZMG-270G-15X1/2	15x1/2"GW	15,8	15,2	20	11	34	26,5	1/2"	10	150
CA/ZMG-270G-15X3/4	15x3/4"GW	15,8	15,2	20	13	39	32,5	3/4"	10	100
CA/ZMG-270G-18X1/2	18x1/2"GW	18,8	18,2	20	11	34	26,5	1/2"	10	80
CA/ZMG-270G-18X3/4	18x3/4"GW	18,8	18,2	20	13	38	32,5	3/4"	10	80
CA/ZMG-270G-22X1/2	22x1/2"GW	22,8	22,2	21	11	35	26,5	1/2"	10	100
CA/ZMG-270G-22X3/4	22x3/4"GW	22,8	22,2	21	13	42	32,5	3/4"	10	80
CA/ZMG-270G-28X1	28x1"GW	28,8	28,2	23	16	46	38,5	1"	10	50

TRÓJNIK ZAPRAS

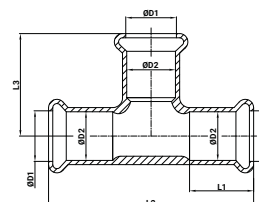

Kod	Rozmiar	wymiary					szt. w opak.	szt. w kartonie
		ØD1 (mm)	ØD2 (mm)	L1 (mm)	L2 (mm)	L3 (mm)		
CA/ZMG-130-15	15	15,8	15,2	20	64	32	10	80
CA/ZMG-130-18	18	18,8	18,2	20	68	34	10	60
CA/ZMG-130-22	22	22,8	22,2	21	74	37	10	40
CA/ZMG-130-28	28	28,8	28,2	23	84	42	4	24

TRÓJNIK REDUKCYJNY ZAPRAS

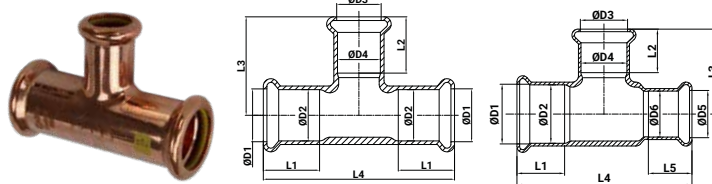

Kod	Rozmiar	wymiary											szt. w opak.	szt. w kartonie
		ØD1 (mm)	ØD2 (mm)	ØD3 (mm)	ØD4 (mm)	ØD5 (mm)	ØD6 (mm)	L1 (mm)	L2 (mm)	L3 (mm)	L4 (mm)	L5 (mm)		
CA/ZMG-130R-221522	22x15x22	22,8	22,2	15,8	15,2	-	-	21	20	38	74	-	10	40
CA/ZMG-130R-221515	22x15x15	22,8	22,2	15,8	15,2	15,8	15,2	21	20	38	83	20	10	40
CA/ZMG-130R-222215	22x22x15	22,8	22,2	22,8	22,2	22,8	22,2	21	21	37	83	20	10	40
CA/ZMG-130R-281528	28x15x28	28,2	28,2	15,2	-	-	23	20	40,5	84	-	-	10	30
CA/ZMG-130R-282228	28x22x28	28,8	28,2	22,2	-	-	23	21	41	84	-	-	10	30

TRÓJNIK ZAPRAS / GW

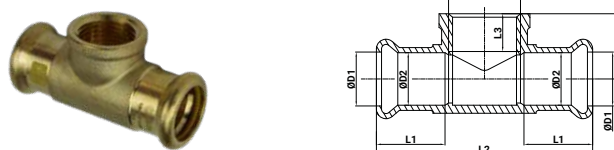

Kod	Rozmiar	wymiary							szt. w opak.	szt. w kartonie
		ØD1 (mm)	ØD2 (mm)	L1 (mm)	L2 (mm)	L3 (mm)	L4 (mm)	G (mm)		
CA/ZMG-130G-15X1/2X15	15x1/2"GWx15	15,8	15,2	20	63	11	19	1/2"	10	60
CA/ZMG-130G-18X1/2X18	18x1/2"GWx18	18,8	18,2	20	78	11	24	1/2"	10	50
CA/ZMG-130G-22X3/4X22	22x3/4"GWx22	22,8	22,2	21	78	15	27	3/4"	10	30
CA/ZMG-130G-28X1/2X28	28x1/2"GWx28	28,8	28,2	23	76	13	28	1/2"	10	30

NYPEL REDUKCYJNY ZAPRAS / Cu

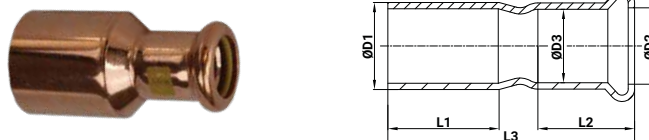

Kod	Rozmiar	wymiary						szt. w opak.	szt. w kartonie
		ØD1 (mm)	ØD2 (mm)	ØD3 (mm)	L1 (mm)	L2 (mm)	L3 (mm)		
CA/ZMG-245-2215	22x15	22	15,8	15,2	24	20	50	10	120
CA/ZMG-245-2218	22x18	22	18,8	18,2	24	20	50	10	100
CA/ZMG-245-2815	28x15	28	15,8	15,2	27	20	55	10	80
CA/ZMG-245-2818	28x18	28	18,8	18,2	27	20	54	10	80
CA/ZMG-245-2822	28x22	28	22,8	22,2	27	21	53	10	60

NYPEL PRZEJŚCIOWY ZAPRAS / GZ



Kod	Rozmiar	wymiary						szt. w opak.	szt. w kartonie
		ØD1 (mm)	ØD2 (mm)	L1 (mm)	L2 (mm)	L3 (mm)	G (mm)		
CA/ZMG-243G-15X1/2	15x1/2"GZ	15,8	15,2	20	11,5	35	1/2"	10	150
CA/ZMG-243G-15X3/4	15x3/4"GZ	15,8	15,2	20	14,5	41	3/4"	10	100
CA/ZMG-243G-18X1/2	18x1/2"GZ	18,8	18,2	20	11,5	36,5	1/2"	10	120
CA/ZMG-243G-18X3/4	18x3/4"GZ	18,8	18,2	20	14,5	40,5	3/4"	10	100
CA/ZMG-243G-22X1/2	22x1/2"GZ	22,8	22,2	21	11,5	41,5	1/2"	10	60
CA/ZMG-243G-22X3/4	22x3/4"GZ	22,8	22,2	21	14,5	42	3/4"	10	100
CA/ZMG-243G-22X1	22x1"GZ	22,8	22,2	21	16	46,5	1"	10	100
CA/ZMG-243G-28X1	28x1"GZ	28,8	28,2	23	15,4	48	1"	10	50

ZAŚLEPKA

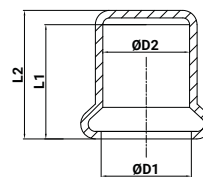

Kod	Rozmiar	wymiar				szt. w opak.	szt. w kartonie
		ØD1 (mm)	ØD2 (mm)	L1 (mm)	L2 (mm)		
CA/ZMG-300-15	15	15,8	15,2	20	22	10	60
CA/ZMG-300-18	18	18,8	18,2	20	23	10	50
CA/ZMG-300-22	22	22,8	22,2	21	24,5	10	50
CA/ZMG-300-28	28	28,8	28,2	23	26,5	10	40

ŁUK 90° ZAPRAS / ZAPRAS

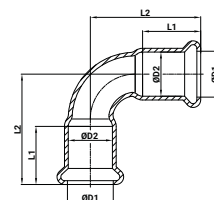

Kod	Rozmiar	wymiar				szt. w opak.	szt. w kartonie
		ØD1 (mm)	ØD2 (mm)	L1 (mm)	L2 (mm)		
CA/ZMG-2-15	15	15,8	15,2	20	38	10	120
CA/ZMG-2-18	18	18,8	18,2	20	41,6	10	80
CA/ZMG-2-22	22	22,8	22,2	21	47,4	10	50
CA/ZMG-2-28	28	28,8	28,2	23	56,6	5	30

ŁUK NYPLOWY 90° ZAPRAS / Cu

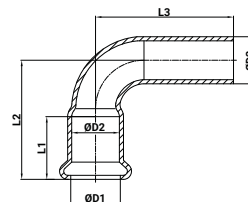

Kod	Rozmiar	wymiar						szt. w opak.	szt. w kartonie
		ØD1 (mm)	ØD2 (mm)	ØD3 (mm)	L1 (mm)	L2 (mm)	L3 (mm)		
CA/ZMG-1-15	15	15,8	15,2	15	20	38	44	10	120
CA/ZMG-1-18	18	18,8	18,2	18	20	41,6	50	10	80
CA/ZMG-1-22	22	22,8	22,2	22	21	47,4	58	10	50
CA/ZMG-1-28	28	28,8	28,2	28	23	56,6	65	5	30

ŁUK 45° ZAPRAS / ZAPRAS

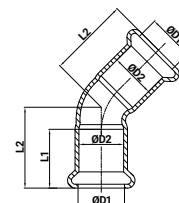

Kod	Rozmiar	wymiar				szt. w opak.	szt. w kartonie
		ØD1 (mm)	ØD2 (mm)	L1 (mm)	L2 (mm)		
CA/ZMG-41-15	15	15,8	15,2	20	27,5	10	120
CA/ZMG-41-18	18	18,8	18,2	20	29	10	100
CA/ZMG-41-22	22	22,8	22,2	21	32	10	60
CA/ZMG-41-28	28	28,8	28,2	23	37	5	30

ŁUK NYPLOWY 45° ZAPRAS / Cu

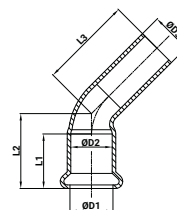

Kod	Rozmiar	wymiary						szt. w opak.	szt. w kartonie
		ØD1 (mm)	ØD2 (mm)	ØD3 (mm)	L1 (mm)	L2 (mm)	L3 (mm)		
CA/ZMG-40-15	15	15,8	15,2	15	20	27,5	34	10	120
CA/ZMG-40-18	18	18,8	18,2	18	20	29	37	10	100
CA/ZMG-40-22	22	22,8	22,2	22	21	32	42	10	60
CA/ZMG-40-28	28	28,8	28,2	28	23	37	45,4	5	30

KOLANO ZAPRAS / GW

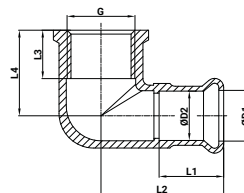

Kod	Rozmiar	wymiary							szt. w opak.	szt. w kartonie
		ØD1 (mm)	ØD2 (mm)	L1 (mm)	L2 (mm)	L3 (mm)	L4 (mm)	G		
CA/ZMG-90-15X1/2	15x1/2"GW	15,8	15,2	20	38	15	26,5	1/2"	10	80
CA/ZMG-90-22X3/4	22x3/4"GW	22,8	22,2	21	42	12	24	3/4"	10	40

KOLANO ZAPRAS / GZ

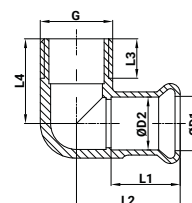

Kod	Rozmiar	wymiary							szt. w opak.	szt. w kartonie
		ØD1 (mm)	ØD2 (mm)	L1 (mm)	L2 (mm)	L3 (mm)	L4 (mm)	G		
CA/ZMG-92-15X1/2	15x1/2"GZ	15,8	15,2	20	30	13	24,5	1/2"	10	80
CA/ZMG-92-22X3/4	22x3/4"GZ	22,8	22,2	21	42	12,5	27	3/4"	10	40

KOLANO Z ŁAPAMI ZAPRAS / GW

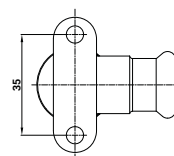

Kod	Rozmiar	wymiary						szt. w opak.	szt. w kartonie
		ØD1 (mm)	ØD2 (mm)	L1 (mm)	L2 (mm)	L3 (mm)	G		
CA/ZMG-471-15X1/2	15x1/2"GW	15,8	15,2	20	35	12	1/2"	10	50

ZŁĄCZKI ZAPRASOWYWANE DO GAZU Z MIEDZI I STOPÓW MIEDZI

REKOMENDOWANY PROFIL SZCZĘK: V

CA: kod marki CALIDO

ZŁĄCZEK ZAPRASOWYWANYCH Z MIEDZI I STOPÓW MIEDZI

PARAMETRY

TEMPERATURA PRACY T min= -20°C
T max= 70°C

CIŚNIENIE NOMINALNE 5 bar

ZAŚLEPKA

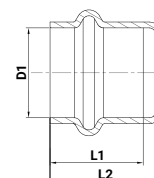

Kod	Rozmiar	wymiary			szt. w opak.	szt. w kartonie
		ØD1 (mm)	L1 (mm)	L2 (mm)		
CA/ZMGV-300-15	15	15,2	22	25	10	300
CA/ZMGV-300-18	18	18,2	22	25,5	10	200
CA/ZMGV-300-22	22	22,2	23	27,5	10	150
CA/ZMGV-300-28	28	28,2	24	28	10	100

MUFA ZAPRAS / ZAPRAS

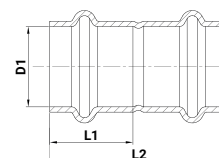

Kod	Rozmiar	wymiary			szt. w opak.	szt. w kartonie
		ØD1 (mm)	L1 (mm)	L2 (mm)		
CA/ZMGV-270-15	15	15,2	22	46	10	150
CA/ZMGV-270-18	18	18,2	22	47	10	120
CA/ZMGV-270-22	22	22,2	23	49	10	80
CA/ZMGV-270-28	28	28,2	24	50	10	60

NYPEL REDUKCYJNY

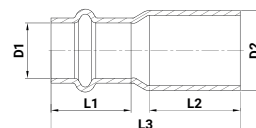

Kod	Rozmiar	wymiary					szt. w opak.	szt. w kartonie
		ØD1 (mm)	ØD2 (mm)	L1 (mm)	L2 (mm)	L3 (mm)		
CA/ZMGV-245-2215	22x15	15,2	22	22	25	52	10	100
CA/ZMGV-245-2218	22x18	18,2	22	22	25	51	10	100
CA/ZMGV-245-2815	28x15	15,2	28	22	25	57	10	80
CA/ZMGV-245-2818	28x18	18,2	28	22	25	55	10	80
CA/ZMGV-245-2822	28x22	22,2	28	23	25	53,5	10	60

ŁUK 45° ZAPRAS / ZAPRAS

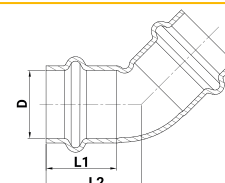

Kod	Rozmiar	wymiary			szt. w opak.	szt. w kartonie
		ØD (mm)	L1 (mm)	L2 (mm)		
CA/ZMGV-41-15	15	15,2	22	27,5	10	120
CA/ZMGV-41-18	18	18,2	22	29	10	100
CA/ZMGV-41-22	22	22,2	23	31	10	60
CA/ZMGV-41-28	28	28,2	24	34	5	40

ŁUK NYFLOWY 45° ZAPRAS / Cu

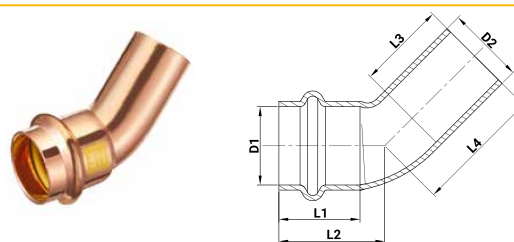

Kod	Rozmiar	wymiary						szt. w opak.	szt. w kartonie
		ØD1 (mm)	ØD2 (mm)	L1 (mm)	L2 (mm)	L3 (mm)	L4 (mm)		
CA/ZMGV-40-15	15	15,2	15	22	27,5	24	33	10	120
CA/ZMGV-40-18	18	18,2	18	22	28	24	35	10	100
CA/ZMGV-40-22	22	22,2	22	23	30	25	36	10	60
CA/ZMGV-40-28	28	28,2	28	24	33	25	39	5	40

ŁUK 90° ZAPRAS / ZAPRAS

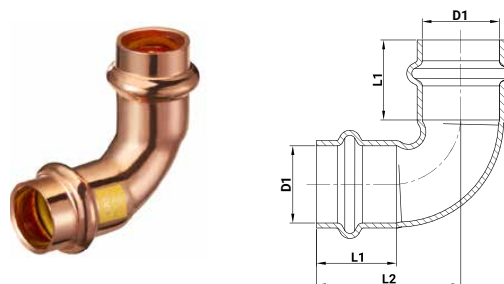

Kod	Rozmiar	wymiary			szt. w opak.	szt. w kartonie
		ØD1 (mm)	L1 (mm)	L2 (mm)		
CA/ZMGV-2-15	15	15,2	22	36,5	10	120
CA/ZMGV-2-18	18	18,2	22	39	10	80
CA/ZMGV-2-22	22	22,2	23	41,5	10	50
CA/ZMGV-2-28	28	28,2	24	55	5	30

ŁUK NYFLOWY 90° ZAPRAS / Cu

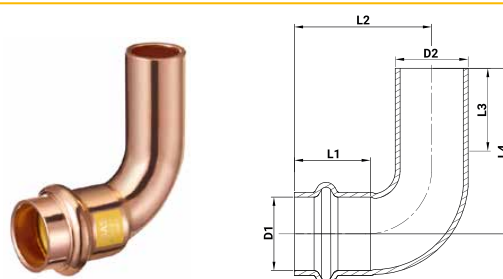

Kod	Rozmiar	wymiary						szt. w opak.	szt. w kartonie
		ØD1 (mm)	ØD2 (mm)	L1 (mm)	L2 (mm)	L3 (mm)	L4 (mm)		
CA/ZMGV-1-15	15	15,2	15	22	36,5	24	40	10	120
CA/ZMGV-1-18	18	18,2	18	22	39,0	24	44	10	80
CA/ZMGV-1-22	22	22,2	22	23	41,5	25	50	10	50
CA/ZMGV-1-28	28	28,2	28	24	55,0	25	61	5	30

TRÓJNIK ZAPRAS

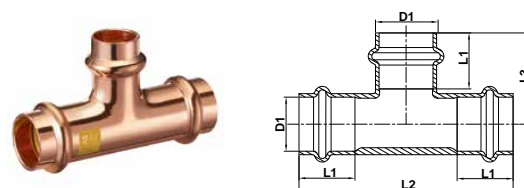

Kod	Rozmiar	wymiary				szt. w opak.	szt. w kartonie
		ØD1 (mm)	L1 (mm)	L2 (mm)	L3 (mm)		
CA/ZMGV-130-15	15	15,2	22	80	33,5	10	60
CA/ZMGV-130-18	18	18,2	22	82	34	10	50
CA/ZMGV-130-22	22	22,2	23	88	37,5	10	30
CA/ZMGV-130-28	28	28,2	24	95	43	4	20

TRÓJNIK REDUKCYJNY ZAPRAS

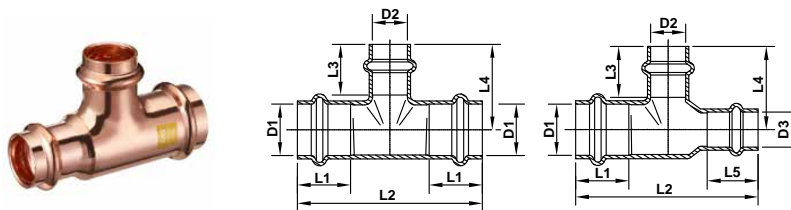

Kod	Rozmiar	wymiary						szt. w opak.	szt. w kartonie
		ØD1 (mm)	ØD2 (mm)	ØD3 (mm)	L1 (mm)	L2 (mm)	L3 (mm)		
CA/ZMGV-130R-221515	22x15x15	22,2	15,2	15,2	23	79	22	10	40
CA/ZMGV-130R-221522	22x15x22	22,2	15,2	-	23	80	22	10	40
CA/ZMGV-130R-222215	22x22x15	22,2	22,2	15,2	23	82	23	10	40
CA/ZMGV-130R-281528	28x15x28	28,2	15,2	-	24	80	22	10	30
CA/ZMGV-130R-282228	28x22x28	28,2	22,2	-	24	90	23	5	25

TRÓJNIK ZAPRAS / GW

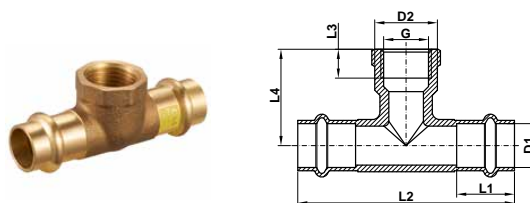

Kod	Rozmiar	wymiary							szt. w opak.	szt. w kartonie
		ØD1 (mm)	G	ØD2 (mm)	L1 (mm)	L2 (mm)	L3 (mm)	L4 (mm)		
CA/ZMGV130G-15X1/2X15	15x1/2x15	15,2	1/2"	26,5	22	80	12	21	5	50
CA/ZMGV130G-18X1/2X18	18x1/2x18	18,2	1/2"	26,5	24	90	12	40	5	45
CA/ZMGV130G-22X3/4X22	22x3/4x22	22,2	3/4"	26,5	28	100	13	29	5	30
CA/ZMGV130G-28X1/2X28	28x1/2x28	28,2	1/2"	26,5	30	89	12	32	5	25

KOLANO ZAPRAS / GZ

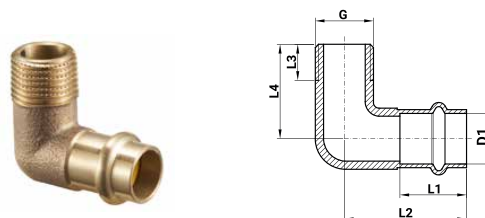

Kod	Rozmiar	wymiary						szt. w opak.	szt. w kartonie
		ØD1 (mm)	G	L1 (mm)	L2 (mm)	L3 (mm)	L4 (mm)		
CA/ZMGV-92-15X1/2	15x1/2"	15,2	1/2"	22	38	14	33	10	100
CA/ZMGV-92-22X3/4	22x3/4"	22,2	3/4"	28	49	13	43	10	40

KOLANO ZAPRAS / GW

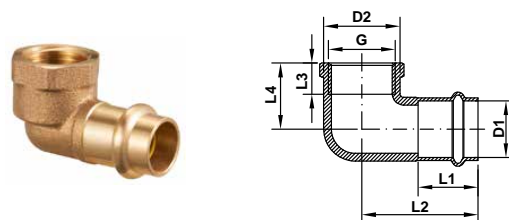

Kod	Rozmiar	wymiary							szt. w opak.	szt. w kartonie
		ØD1 (mm)	G	D1 (mm)	L1 (mm)	L2 (mm)	L3 (mm)	L4 (mm)		
CA/ZMGV-90-15X1/2	15x1/2"	15,2	1/2"	26,5	22	40,5	11	21,5	10	80
CA/ZMGV-90-22X3/4	22x3/4"	22,2	3/4"	32,5	28	52	12	27	10	40

KOLANO Z ŁAPAMI ZAPRAS / GW

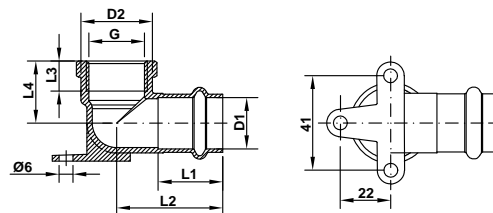

Kod	Rozmiar	wymiary							szt. w opak.	szt. w kartonie
		ØD1 (mm)	ØD2 (mm)	G	L1 (mm)	L2 (mm)	L3 (mm)	L4 (mm)		
CA/ZMGV-471-15X1/2	15x1/2"	15,2	26,5	1/2"	22	46	12	23	10	50

NYPEŁ PRZEJŚCIOWY ZAPRAS / GZ

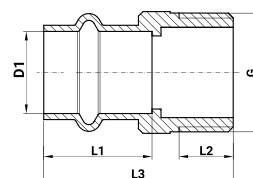

Kod	Rozmiar	wymiary					szt. w opak.	szt. w kartonie
		ØD1 (mm)	G	L1 (mm)	L2 (mm)	L3 (mm)		
CA/ZMGV-243G-15X1/2	15x1/2"	15,2	1/2"	22	12	41	10	150
CA/ZMGV-243G-15X3/4	15x3/4"	15,2	3/4"	22	13	45	10	130
CA/ZMGV-243G-18X1/2	18x1/2"	18,2	1/2"	24	12	41	10	120
CA/ZMGV-243G-18X3/4	18x3/4"	18,2	3/4"	24	12	42	10	100
CA/ZMGV-243G-22X1/2	22x1/2"	22,2	1/2"	28	12	47	5	70
CA/ZMGV-243G-22X3/4	22x3/4"	22,2	3/4"	28	13	47	10	100
CA/ZMGV-243G-22X1	22x1"	22,2	1"	28	15	53,5	10	80
CA/ZMGV-243G-28X1	28x1"	28,2	1"	30	15	56	5	60

MUFA PRZEJŚCIOWY ZAPRAS

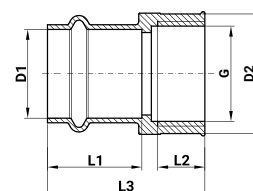

Kod	Rozmiar	wymiary						szt. w opak.	szt. w kartonie
		ØD1 (mm)	G	D2 (mm)	L1 (mm)	L2 (mm)	L3 (mm)		
CA/ZMGV-270G-15X1/2	15x1/2"	15,2	1/2"	26,5	22	11	40	10	120
CA/ZMGV-270G-15X3/4	15x3/4"	15,2	3/4"	32,5	22	13	42,5	10	100
CA/ZMGV-270G-18X1/2	18x1/2"	18,2	1/2"	26,5	24	11	41	10	100
CA/ZMGV-270G-18X3/4	18x3/4"	18,2	3/4"	32,5	24	13	44	10	80
CA/ZMGV-270G-22X1/2	22x1/2"	22,2	1/2"	26,5	28	12	43,5	10	100
CA/ZMGV-270G-22X3/4	22x3/4"	22,2	3/4"	32,5	28	13	46	10	70
CA/ZMGV-270G-28X1	28x1"	28,2	1"	38,5	30	15	50	5	60

WĘŻE DO GAZU

ELASTYCZNE GW/GW

P max 0,5 bar
T pracy do 60°C

Odpowiedni do używania w miejscach objętych przepisami dotyczącymi reakcji na ogień.



długość (mm)	kod	szt. w opak.	szt. w kartonie
500	CA/WG-1/2-50	1	25
750	CA/WG-1/2-75	1	25
1000	CA/WG-1/2-100	1	25
1250	CA/WG-1/2-125	1	20
1500	CA/WG-1/2-150	1	20
1750	CA/WG-1/2-175	1	20
2000	CA/WG-1/2-200	1	20

ELASTYCZNE GW/GZ

P max 0,5 bar
T pracy do 60°C

Odpowiedni do używania w miejscach objętych przepisami dotyczącymi reakcji na ogień.



długość (mm)	kod	szt. w opak.	szt. w kartonie
500	CA/WG-1/2-50-WZ	1	25
750	CA/WG-1/2-75-WZ	1	25
1000	CA/WG-1/2-100-WZ	1	25
1250	CA/WG-1/2-125-WZ	1	20
1500	CA/WG-1/2-150-WZ	1	20
1750	CA/WG-1/2-175-WZ	1	20
2000	CA/WG-1/2-200-WZ	1	20

ELASTYCZNE GW/KOLANO GW

P max 0,5 bar
T pracy do 60°C

Odpowiedni do używania w miejscach objętych przepisami dotyczącymi reakcji na ogień.



długość (mm)	kod	szt. w opak.	szt. w kartonie
500	CA/WG-1/2K-50	1	25
750	CA/WG-1/2K-75	1	25
1000	CA/WG-1/2K-100	1	25
1250	CA/WG-1/2K-125	1	20
1500	CA/WG-1/2K-150	1	20
2000	CA/WG-1/2K-200	1	20

ROZCIĄGANE GW/GW

P max 0,5 bar
T pracy -20°C do 120°C



długość (mm)	kod	szt. w opak.	szt. w kartonie
200 - 400	CA/WGR-1/2-20-40-WW	1	75
300 - 600	CA/WGR-1/2-30-60-WW	1	50
200 - 400	CA/WGR-3/4-20-40-WW	1	50
300 - 600	CA/WGR-3/4-30-60-WW	1	50

ROZCIĄGANE GW/GZ

P max 0,5 bar
T pracy -20°C do 120°C



długość (mm)	kod	szt. w opak.	szt. w kartonie
200 - 400	CA/WGR-1/2-20-40-WZ	1	75
300 - 600	CA/WGR-1/2-30-60-WZ	1	50
500 - 1000	CA/WGR-1/2-50-100-WZ	1	50
200 - 400	CA/WGR-3/4-20-40-WZ	1	50
300 - 600	CA/WGR-3/4-30-60-WZ	1	50
500 - 1000	CA/WGR-3/4-50-100-WZ	1	50

3

**Węże
przyłączeniowe**





WAŻ PRZYŁĄCZENIOWY BATERYJNY
KARBO GWxM10

Duro

- Oplot z tworzywa
- Przyłącza ze stali nierdzewnej
- Karbowany przewód wewnętrzny PE-RT
Zastosowanie: instalacje wody pitnej
i instalacje grzewcze
- 10 lat **gwarancji**
- Prawo ochronne **244808**

Typ węża	Temperatura pracy	Ciśnienie nominalne	Przepływ (przy 3 barach)
EXTRA TWIST DN19	90°C	10 bar	120 l/min
EXTRA TWIST DN25	90°C	10 bar	200 l/min
KARBO	70°C	10 bar	28 l/min
TAQ	70°C	10 bar	28 l/min
TAQ FORTE	70°C	10 bar	50 l/min
TAQ SUPER	70°C	10 bar	70 l/min
TAQ EXTRA DN19	70°C	10 bar	120 l/min
TAQ EXTRA DN25	70°C	10 bar	200 l/min
TAQ EXTRA DN30	70°C	10 bar	400 l/min
TAQ EXTRA DN40	70°C	8 bar	700 l/min
TAQ EXTRA DN50	70°C	7 bar	1050 l/min

**WĘŻE EXTRA TWIST W OPLOCIE ZE STALI NIERDZEWNEJ,
PRZEWÓD WEWNĘTRZNY HDPE Q=120 l/min (DN19), Q=200 l/min (DN25)**

EXTRA TWIST MG 3/4" x 3/4" GW/GZ śr. wew 19mm



długość (mm)	kod	szt. w opak.	szt. w kartonie
400	DF-204715	5	30
500	DF-204717	5	30
600	DF-204718	5	30
800	DF-204721	5	30
1000	DF-204722	5	30

EXTRA TWIST MG 1" x 1" GW/GZ śr. wew 26mm



długość (mm)	kod	szt. w opak.	szt. w kartonie
300	DF-204737	3	21
400	DF-204739	3	21
500	DF-204741	3	21
600	DF-204742	3	21
1000	DF-204746	3	21

EXTRA TWIST HG 3/4" x 3/4" GW/GW śr. wew 19mm



długość (mm)	kod	szt. w opak.	szt. w kartonie
300	DF-204701	5	30
400	DF-204703	5	30
500	DF-204705	5	30
600	DF-204706	5	30
800	DF-204709	5	30
1000	DF-204710	5	30

EXTRA TWIST HG 1" x 1" GW/GW śr. wew 26mm



długość (mm)	kod	szt. w opak.	szt. w kartonie
300	DF-204725	3	21
400	DF-204727	3	21
500	DF-204729	3	21
600	DF-204730	3	21
800	DF-204733	3	21
1000	DF-204734	3	21

EXTRA TWIST HG 1" x 3/4" GW/GW śr. wew 26mm



długość (mm)	kod	szt. w opak.	szt. w kartonie
700	DF-212283	3	21
800	DF-212284	3	21
900	DF-212285	3	21
1000	DF-212286	3	21

**EXTRA TWIST HG 1" x 3/4" GW/GW śr. wew 26mm
Opłot zewnętrzny z polimeru**



długość (mm)	kod	szt. w opak.	szt. w kartonie
700	DF-212287	3	21
800	DF-212288	3	21
900	DF-212289	3	21
1000	DF-212290	3	21

WĘŻE KARBO W OPŁOCIE NYLONOWYM, PRZEWÓD WEWNĘTRZNY PE-RT KARBOWANY, Q=28 l/min

KARBO 3/8" x 3/8" GW/GW śr. wew. 8 mm



długość (mm)	kod	szt. w opak.	szt. w kartonie
200	DFK-300702	10	100
300	DFK-300704	10	100
400	DFK-300706	10	100
500	DFK-300656	10	100
600	DFK-300657	10	100
800	DFK-301248	10	100
1000	DFK-300758	10	100

KARBO 3/8" x 3/8" GW/GZ śr. wew. 8 mm



długość (mm)	kod	szt. w opak.	szt. w kartonie
200	DFK-300720	10	100
300	DFK-300722	10	100
400	DFK-300724	10	100
500	DFK-300662	10	100

KARBO 3/8" x 1/2" GW/GW śr. wew. 8 mm



długość (mm)	kod	szt. w opak.	szt. w kartonie
200	DFK-300714	10	100
300	DFK-300716	10	100
400	DFK-300718	10	100
500	DFK-300660	10	100
600	DFK-300661	10	100
800	DFK-301421	10	100

KARBO 1/2" x 1/2" GW/GW śr. wew. 8 mm



długość (mm)	kod	szt. w opak.	szt. w kartonie
200	DFK-300708	10	100
250	DFK-300709	10	100
300	DFK-300710	10	100
350	DFK-300711	10	100
400	DFK-300712	10	100
500	DFK-300658	10	100
600	DFK-300659	10	100
700	DFK-300748	10	100
800	DFK-301131	10	100
1000	DFK-300759	10	100
1200	DFK-303511	10	50
1500	DFK-300760	10	50

KARBO 3/8" GW x M10 śr. wew. 8 mm



długość (mm)	kod	szt. w opak.	szt. w kartonie
300	DFK-302180	10	100
400	DFK-302181	10	100
500	DFK-302182	10	100
600	DFK-304753	10	100
800	DFK-304754	10	100
1000	DFK-304755	10	100

KARBO 1/2" GW x M10 śr. wew. 8 mm



długość (mm)	kod	szt. w opak.	szt. w kartonie
400	DFK-304919	10	100
500	DFK-304804	10	100
600	DFK-304805	10	100
800	DFK-304882	10	100

WĘŻE TAQ W OPLOCIE ZE STALI NIERDZEWNEJ, PRZEWÓD WEWNĘTRZNY EPDM, Q=28 l/min
TAQ HG 3/8" x 3/8" GW/GW, śr. wew. 8 mm



długość (mm)	kod	szt. w opak.	szt. w kartonie
200	DF-290702	10	100
300	DF-290704	10	100
400	DF-290706	10	100
500	DF-290656	10	100
600	DF-290657	10	100
700	DF-298739	10	100
800	DF-291248	10	100
1000	DF-290758	10	100

TAQ MG 3/8" x 3/8" GW/GZ, śr. wew. 8 mm

długość (mm)	kod	szt. w opak.	szt. w kartonie
200	DF-290720	10	100
300	DF-290722	10	100
400	DF-290724	10	100
500	DF-290662	10	100
600	DF-290663	10	100
700	DF-298737	10	100

TAQ HG 3/8" x 1/2" GW/GW, śr. wew. 8 mm

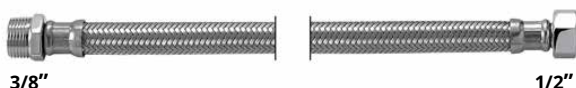
długość (mm)	kod	szt. w opak.	szt. w kartonie
200	DF-290714	10	100
300	DF-290716	10	100
350	DF-290717	10	100
400	DF-290718	10	100
500	DF-290660	10	100
600	DF-290661	10	100
800	DF-291421	10	100
1000	DF-291775	10	100

TAQ MG 3/8" x 1/2" GZ/GW, śr. wew. 8 mm

długość (mm)	kod	szt. w opak.	szt. w kartonie
200	TU-726	10	100
300	TU-728	10	100
400	TU-730	10	100
500	TU-664	10	100
800	TU-3368	10	100
2000	TU-4757	1	25

TAQ HG 1/2" x 1/2" GW/GW, śr. wew. 8 mm

długość (mm)	kod	szt. w opak.	szt. w kartonie
200	DF-290708	10	100
250	DF-290709	10	100
300	DF-290710	10	100
350	DF-290711	10	100
400	DF-290712	10	100
500	DF-290658	10	100
600	DF-290659	10	100
700	DF-290748	10	100
800	DF-291131	10	100
900	DF-291132	10	100
1000	DF-290759	10	100
1200	DF-293511	10	50
1500	DF-290760	10	50
2000	DF-291774	10	50

TAQ MG 1/2" x 1/2" GW/GZ, śr. wew. 8 mm



długość (mm)	kod	szt. w opak.	szt. w kartonie
200	DF-290732	10	100
300	TU-734	10	100
350	TU-735	10	100
400	DF-290736	10	100
500	DF-290666	10	100
600	TU-667	10	100
800	TU-754	10	100

TAQ HG 1/2" x 3/4" GW/GW, śr. wew. 8 mm



długość (mm)	kod	szt. w opak.	szt. w kartonie
300	DF-294740	10	100
350	TU-5314	10	100
400	DF-294741	10	100
500	DF-294742	10	100
600	TU-4743	10	100
800	TU-4883	10	100

TAQ HG 3/4" x 3/4" GW/GW, śr. wew. 8 mm



długość (mm)	kod	szt. w opak.	szt. w kartonie
300	DF-294736	10	100
500	DF-295212	10	100
1000	TU-4921	10	100

TAQ CODO HG 3/8" x 1/2" GW/GW, śr. wew. 8 mm

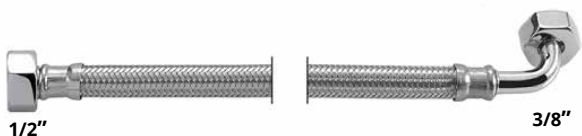

długość (mm)	kod	szt. w opak.	szt. w kartonie
300	TU-1430	10	100
400	TU-4154	10	100

TAQ CODO HG 1/2" x 1/2" GW/GW, śr. wew. 8 mm

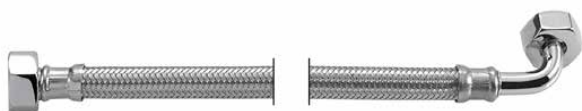

długość (mm)	kod	szt. w opak.	szt. w kartonie
130	TU-8099	10	100
300	TU-2373	10	100
400	TU-2375	10	100
500	TU-2377	10	100
1000	TU-2542	10	100

TAQ BICO HB 3/8" x 10 GW/bico, śr. wew. 8 mm



długość (mm)	kod	szt. w opak.	szt. w kartonie
400	TU-575	10	100

WĘŻE TAQ GRIF - BATERYJNE W OPLCIE ZE STALI NIERDZEWNEJ - Q=28 l/min

TAQ GRIF 10 x 100, L-50, 3/8" GW, śr. wew. 8 mm



długość (mm)	kod	szt. w opak.	szt. w kartonie
300	DF-292180	10	100
400	DF-292181	10	100
500	DF-292182	10	100
600	DF-294753	10	100
800	DF-294754	10	100
1000	DF-294755	10	100

TAQ GRIF 10 x 100, L-50, 1/2" GW, śr. wew. 8 mm

długość (mm)	kod	szt. w opak.	szt. w kartonie
300	DF-294933	10	100
400	DF-294919	10	100
500	DF-294804	10	100
600	DF-294805	10	100
800	DF-294882	10	100
1000	DF-295733	10	100

TAQ GRIF 10 x 100, L-17, 3/8" GW, śr. wew. 8 mm

długość (mm)	kod	szt. w opak.	szt. w kartonie
300	TU-1657	10	100
400	DF-291315	10	100
500	DF-291317	10	100
600	DF-293834	10	100
800	DF-294335	10	100

TAQ GRIF 10 x 100, L-17, 1/2" GW, śr. wew. 8 mm



długość (mm)	kod	szt. w opak.	szt. w kartonie
300	TU-3964	10	100
400	DF-294267	10	100
500	DF-294268	10	100
600	TU-4269	10	100

TAQ GRIF GW 15 x 1, M10 x 1 - L17 do baterii z wyciąganą wylewką, śr. wew. 8 mm

długość (mm)	kod	szt. w opak.	szt. w kartonie
150	TU-8024	10	100

TAQ GRIF 1/2" GW, M14 x 1-L20, śr. wew. 8 mm

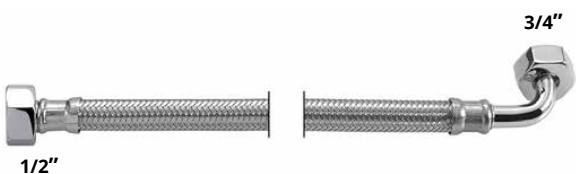
długość (mm)	kod	szt. w opak.	szt. w kartonie
250	TU-5649	10	200

WĘŻE TAQ FORTE W OPLOCIE ZE STALI NIERDZEWNEJ - Q=50 l/min
TAQ FORTE CODO HG 1/2" x 3/4" GW/GW, śr. wew. 11 mm

długość (mm)	kod	szt. w opak.	szt. w kartonie
350	TU-5631	10	100

WĘŻE TAQ SUPER W OPLOCIE ZE STALI NIERDZEWNEJ - Q=70 l/min
TAQ SUPER HG 1/2" x 1/2" GW/GW, śr. wew. 13 mm

długość (mm)	kod	szt. w opak.	szt. w kartonie
200	TU-888	10	100
300	TU-890	10	100
400	TU-892	10	50
500	TU-893	10	50
600	TU-1027	10	50
800	TU-1812	10	50
1000	TU-1028	10	50

TAQ SUPER MG 1/2" x 1/2" GZ/GW, śr. wew. 13 mm



długość (mm)	kod	szt. w opak.	szt. w kartonie
200	TU-895	10	100
300	TU-897	10	100
400	TU-899	10	50
500	TU-900	10	50
600	TU-1026	10	50
800	TU-1785	10	50
1000	TU-1031	10	50

TAQ SUPER HG 1/2" x 3/4" GW/GW, śr. wew. 13 mm



długość (mm)	kod	szt. w opak.	szt. w kartonie
300	TU-862	10	50
400	TU-864	10	50
500	TU-865	10	50
600	TU-1091	10	50
800	TU-2588	10	50
1000	TU-826	10	50

TAQ SUPER HG 3/4" x 3/4" GW/GW, śr. wew. 13 mm



długość (mm)	kod	szt. w opak.	szt. w kartonie
200	TU-853	10	50
300	TU-855	10	50
400	TU-857	10	50
500	TU-858	10	50
600	TU-846	10	50
800	TU-1813	10	50
1000	TU-1148	10	50
1200	TU-1646	10	50

TAQ SUPER MG 3/4" x 3/4" GZ/GW, śr. wew. 13 mm



długość (mm)	kod	szt. w opak.	szt. w kartonie
300	TU-869	10	50
400	TU-871	10	50
500	TU-872	10	50
600	TU-803	10	50
800	TU-1838	10	50
1000	TU-1247	10	50

TAQ SUPER MG 1/2" x 3/4" GZ/GW, śr. wew. 13 mm



długość (mm)	kod	szt. w opak.	szt. w kartonie
250	TU-882	10	50

TAQ SUPER CODO MG 1/2" x 1/2" GZ/GW, śr. wew. 13 mm

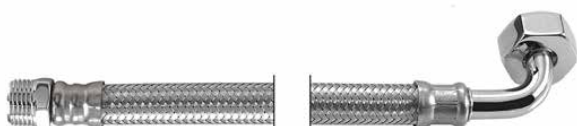

długość (mm)	kod	szt. w opak.	szt. w kartonie
300	TU-2380	10	100
500	TU-2384	10	50

WĘŻE TAQ EXTRA W OPLOCIE ZE STALI NIERDZEWNEJ - Q=120-1050 l/min

TAQ EXTRA HG 3/4" x 3/4" GW/GW, śr. wew. 19 mm
Q=120 l/min



długość (mm)	kod	szt. w opak.	szt. w kartonie
300	TU-510	5	30
400	TU-511	5	30
500	TU-512	5	30
600	TU-513	5	30
800	TU-1161	5	30
1000	TU-515	5	30

TAQ EXTRA MG 3/4" x 3/4" GW/GZ, śr. wew. 19 mm
Q=120 l/min



długość (mm)	kod	szt. w opak.	szt. w kartonie
400	TU-501	5	30
500	TU-502	5	30
600	TU-503	5	30
800	TU-1155	5	30
1000	TU-505	5	30

TAQ EXTRA CODO MG 3/4" x 3/4" GZ/GW, śr. wew. 19 mm
Q=120 l/min

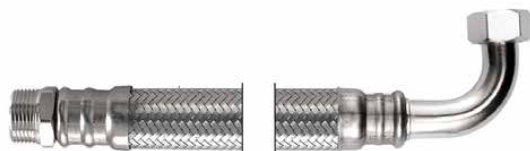

długość (mm)	kod	szt. w opak.	szt. w kartonie
400	TU-2409	5	30
500	TU-2411	5	30

TAQ EXTRA HG 1" x 1" GW/GW, śr. wew. 25 mm
Q=200 l/min



długość (mm)	kod	szt. w opak.	szt. w kartonie
300	TU-530	3	21
400	TU-531	3	21
500	TU-532	3	21
600	TU-533	3	21
800	TU-1163	3	21
1000	TU-535	3	21

TAQ EXTRA CODO HG 1" x 1" GW/GW, śr. wew. 25 mm
Q=200 l/min



długość (mm)	kod	szt. w opak.	szt. w kartonie
600	TU-2442	3	21

TAQ EXTRA MG 1" x 1" GW/GZ, śr. wew. 25 mm
Q=200 l/min



długość (mm)	kod	szt. w opak.	szt. w kartonie
300	TU-520	3	21
400	TU-521	3	21
500	TU-522	3	21
600	TU-523	3	21
1000	TU-525	3	21

TAQ EXTRA CODO MG 1" x 1" GZ/GW, śr. wew. 25 mm
Q=200 l/min

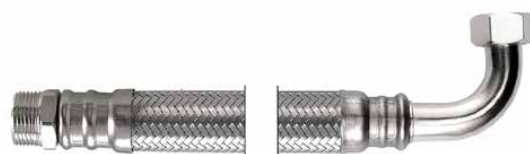

długość (mm)	kod	szt. w opak.	szt. w kartonie
600	TU-2432	3	21

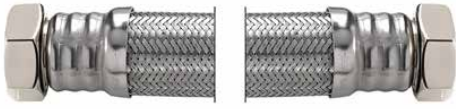
**TAQ EXTRA HG 1 1/4" x 1 1/4" GW/GW, śr. wew. 30 mm
Q=400 l/min**

długość (mm)	kod	szt. w opak.	szt. w kartonie
300	TU-1386	3	9
400	TU-1387	3	9
500	TU-1388	3	9
600	TU-1389	3	9
800	TU-1391	3	9
1000	TU-1392	3	9

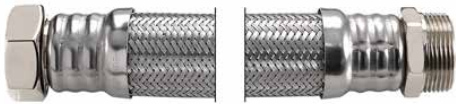
**TAQ EXTRA MG 1 1/4" x 1 1/4" GW/GZ, śr. wew. 30 mm
Q=400 l/min**

długość (mm)	kod	szt. w opak.	szt. w kartonie
400	TU-1380	3	9
500	TU-1381	3	9
600	TU-1382	3	9

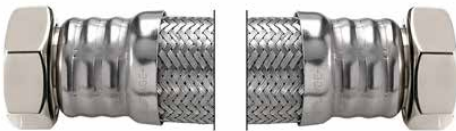
**TAQ EXTRA HG 1 1/2" x 1 1/2" GW/GW, śr. wew. 40 mm
Q=700 l/min**

długość (mm)	kod	szt. w opak.	szt. w kartonie
400	TU-2494	2	8
500	TU-2495	2	8

**TAQ EXTRA HG 2" x 2" GW/GW, śr. wew. 50 mm
Q=1050 l/min**

długość (mm)	kod	szt. w opak.	szt. w kartonie
300	TU-2507	-	5
500	TU-2509	-	5
800	TU-2512	-	5

WĘŻE TAQ ACB W OPLOCIE Z POLIMERU**TAQ ACB HG 3/8" x 1/2" GW/GW, śr. wew. 8 mm**

długość (mm)	kod	szt. w opak.	szt. w kartonie
300	TU-203009	10	100
400	TU-203010	10	100

TAQ ACB HG 1/2" x 1/2" GW/GW, śr. wew. 8 mm

długość (mm)	kod	szt. w opak.	szt. w kartonie
300	TU-203001	10	100
400	TU-203003	10	100
500	TU-203004	10	100
600	TU-203005	10	100
800	TU-203006	10	100
1000	TU-203007	10	100

TAQ SUPER ACB HG 1/2" x 1/2" GW/GW, śr. wew. 13 mm

długość (mm)	kod	szt. w opak.	szt. w kartonie
400	TU-201054	10	50

TAQ SUPER ACB HG 3/4" x 3/4" GW/GW, śr. wew. 13 mm

długość (mm)	kod	szt. w opak.	szt. w kartonie
400	TU-201058	10	50

TAQ ACB GRIF 10 x 100 L-50, 3/8" GW, śr. wew. 8 mm

długość (mm)	kod	szt. w opak.	szt. w kartonie
400	TU-203025	10	100
500	TU-203026	10	100
600	TU-203027	10	100

TAQ ACB wyciągana wylewka M15 x 1, 1/2" GW, śr. wew. 8 mm

długość (mm)	kod	szt. w opak.	szt. w kartonie
1500	TU-203352	1	70

WĘŻE ACB EXTRA TWIST Z PRZEWODEM WEWNĘTRZNYM PE-RT W OPLOCIE POLIMEROWYM
Wąż ACB EXTRA TWIST HG 3/4" x 3/4"

długość (mm)	kod	szt. w opak.	szt. w kartonie
300	DF-213754	5	30
400	DF-213751	5	30
500	DF-213748	5	30
600	DF-213747	5	30

Wąż ACB EXTRA TWIST HG 1" x 1"

długość (mm)	kod	szt. w opak.	szt. w kartonie
300	DF-213756	3	21
400	DF-213753	3	21
500	DF-213750	3	21
600	DF-213749	3	21

Wąż ACB EXTRA TWIST HG 1 1/4" x 1 1/4"

długość (mm)	kod	szt. w opak.	szt. w kartonie
300	DF-213763	1	9
400	DF-213772	1	9
500	DF-213769	1	9
600	DF-213764	1	9

Wąż ACB EXTRA TWIST O2B HG 1 1/2" x 1 1/2"

długość (mm)	kod	szt. w opak.	szt. w kartonie
400	DF-213775	1	8
500	DF-213770	1	8

Wąż ACB EXTRA TWIST O2B HG 2" x 2"

długość (mm)	kod	szt. w opak.	szt. w kartonie
300	DF-213771	1	5
500	DF-213776	1	5

Wąż ACB EXTRA TWIST MG 3/4" x 3/4"



długość (mm)	kod	szt. w opak.	szt. w kartonie
400	DF-213757	5	30
500	DF-213752	5	30
600	DF-213755	5	30

Wąż ACB EXTRA TWIST MG 1" x 1"



długość (mm)	kod	szt. w opak.	szt. w kartonie
300	DF-213766	3	21
400	DF-213765	3	21
500	DF-213761	3	21
600	DF-213759	3	21

Wąż ACB EXTRA TWIST MG 1 1/4" x 1 1/4"



długość (mm)	kod	szt. w opak.	szt. w kartonie
400	DF-213768	1	9
500	DF-213774	1	9
600	DF-213773	1	9

Wąż ACB EXTRA TWIST CODO HG KOLANO/WEW 1" x 1"



długość (mm)	kod	szt. w opak.	szt. w kartonie
600	DF-213760	3	21

Wąż ACB EXTRA TWIST CODO MG KOLANO/ZEW 3/4" x 3/4"



długość (mm)	kod	szt. w opak.	szt. w kartonie
400	DF-213767	5	30
500	DF-213762	5	30

Wąż ACB EXTRA TWIST CODO HG KOLANO/ZEW 1" x 1"



długość (mm)	kod	szt. w opak.	szt. w kartonie
600	DF-213758	3	21

RURA KARBOWANA

RURA KARBOWANA INOX W ZWOJACH - AISI 316L

- rura karbowana (DIN 1.4404) ze stali kwasoodpornej
- AISI 316L zgodna z ISO10380
- wysoka odporność na korozję i przegrzanie (+300°C)
- max. ciśnienie robocze: 10 bar
- łatwa do kształtowania i izolowania
- bez strat przepływu na zgięciach



średnica rury	wymiar	kod	długość kęgu
DN 8	3/8"	TU-6540	4 m
DN 12	1/2"	TU-6546	
DN 16	3/4"	TU-6552	
DN 20	1"	TU-6558	
DN 12	1/2"	TU-6548	10 m
DN 16	3/4"	TU-6554	
DN 20	1"	TU-6560	
DN 12	1/2"	TU-6549	
DN 16	3/4"	TU-6555	20 m
DN 20	1"	TU-6561	
DN 12	1/2"	TU-6550	
DN 16	3/4"	TU-6556	50 m

ELEMENTY MONTAŻOWE DO RURY INOX

PIERŚCIEŃ ZABEZPIEZAJĄCY



rodzaj	wymiar	kod	szt. w opak.
DN 8	3/8"	TU-6485-OPAK	10
DN 12	1/2"	TU-6486-OPAK	10
DN 16	3/4"	TU-6487-OPAK	10
DN 20	1"	TU-6488-OPAK	10

NAKRĘTKA



rodzaj	wymiar	kod	szt. w opak.
DN 8	3/8"	TU-6480-OPAK	10
DN 12	1/2"	TU-6481-OPAK	10
DN 16	3/4"	TU-6482-OPAK	10
DN 20	1"	TU-6483-OPAK	10

USZCZELKA

max. temp. pracy 180° C



rodzaj	wymiar	kod	szt.w opak.
DN 8	3/8"	TU-6495-OPAK	10
DN 12	1/2"	TU-6496-OPAK	10
DN 16	3/4"	TU-6497-OPAK	10
DN 20	1"	TU-6498-OPAK	10

NYPEL

rodzaj	wymiar	kod	szt. w opak.
DN 8	3/8"	TU-6490	10
DN 12	1/2"	TU-6491	10
DN 16	3/4"	TU-6492	10
DN 20	1"	TU-6493	10

ZESTAW MONTAŻOWY**ZESTAW ZAWIERA:**

- 1 młotek
- 1 szczęki DN12 i DN16
- 1 szczęki DN8 i DN20
- 1 obcinak do rur
- 10 nakrętek 1/2"
- 10 nakrętek 3/4"
- 10 pierścieni zabezpieczających DN12
- 10 pierścieni zabezpieczających DN16
- 10 uszczeltek 1/2"
- 10 uszczeltek 3/4"

kod

TU-6500

4

Łączniki





Śrubunek GW/GZ
Calido

- Konstrukcja, która pozwala na odchylenie części nypłowej o 5° od osi śrubunku
- Wytrzymały wielo-wpust (6 wpustów)
- Kulisty kształt głowicy nypła pozwala na uszczelnienie na stożku gniazda śrubunku

ŁĄCZNIKI MOSIĘŻNE
CA: kod marki **CALIDO**

ŁĄCZNIKÓW GWINTOWANYCH / DO WLUTOWANIA

PARAMETRY DLA WODY, GLIKOLU, SPRĘŻONEGO POWIETRZA
TEMPERATURA PRACY T min=10°C
T max=110°C

CIŚNIENIE NOMINALNE 16 bar

SO: kod marki **SOBIME**

ŁĄCZNIKÓW GWINTOWANYCH / DO WLUTOWANIA

PARAMETRY PRACY

ROZMIAR (CAL)	CIŚNIENIE PRACY	
	-20°C do 120°C	>120°C do 225°C
1/4" do 3/4"	25	16
1" do 2"	16	10
2 1/2" do 4"	10	6

**TEMP. ROBOCZA KSZTAŁTEK MOSIĘŻNYCH
Z USZCZELKĄ EPDM 70°**

1/4" do 4" -20°C do 120°C -

E - WERSJA EKONOMICZNA DOTYCZY MARKI SOBIME

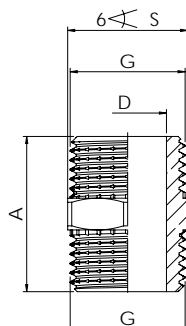
GWINTOWANE
NYPEL GZ/GZ

rozmiar	kod	wymiary				szt. w opak.	szt. w kartonie
		G	A (mm)	S (mm)	D (mm)		
1/4"	CA/KM-280-8	1/4"	19	14	8,5	5	1700
3/8"	CA/KM-280-10	3/8"	22	17	11	5	700
1/2"	CA/KM-280-15	1/2"	26	22	15	5	450
1/2"	CA/KM-280-15-PU**	1/2"	36	22	13	5	350
1/2"	CA/KM-280-15-D*	1/2"	36	22	16	5	400
3/4"	CA/KM-280-20	3/4"	28	27	20,5	5	240
3/4"	CA/KM-280-20-PU**	3/4"	38	27	17	5	240
3/4"	CA/KM-280-20-D*	3/4"	38	27	20,5	5	250
1"	CA/KM-280-25	1"	30	34	26	5	170
1"	CA/KM-280-25-PU**	1"	43	34	23	5	100
1"	CA/KM-280-25-D*	1"	43	34	26	5	150
1 1/4"	CA/KM-280-32	1 1/4"	35	43	35	5	100

* Wersja długa, ** Wersja z płaską uszczelką

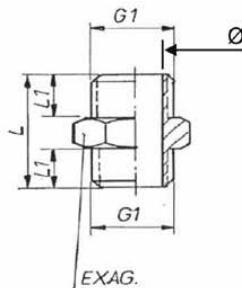
NYPEL GZ/GZ

rozmiar	kod	wymiary				szt. w opak.	szt. w kartonie
		L	L1	e/c	Ø		
1/4"	SO-033011	19,5	7,5	15	9	25	1000
3/8"	SO-033001	25	10	19	12	25	1000
1/2"	SO-033002	27	11	22	15	25	800
1/2"	SO-033002-E	24	10	22	15,5	25	500
3/4"	SO-033003	29	12	30	20	25	400
3/4"	SO-033003-E	26	10,5	27	20,5	25	300
3/4"	SO-033003-JP (do uszczelki płaskiej)	30	12	30	17	10	175
1"	SO-033004	35,5	15	38	26	10	175
1"	SO-033004-E	33	14	34	26,4	10	150
1"	SO-033004-JP (do uszczelki płaskiej)	35,5	15	38	23	10	150
1 1/4"	SO-033005	43	18	48	34	10	120
1 1/2"	SO-033006	45	19	54	39	5	80
2"	SO-033007	53	22	65	50,5	-	50
2 1/2"	SO-033008	57	24	84	66	-	30
3"	SO-033009	65	28	96	76,5	-	20
4"	SO-033040	76	32	126	99	-	10

NYPEL REDUKCYJNY GZ/GZ

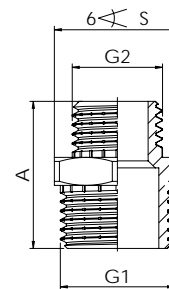

rozmiar	kod	wymiary				szt. w opak.	szt. w kartonie
		G1	G2	A (mm)	S (mm)		
1/4" x 3/8"	CA/KM-245-108	3/8"	1/4"	21	18	5	700
1/4" x 1/2"	CA/KM-245-158	1/2"	1/4"	23	22	5	550
3/8" x 1/2"	CA/KM-245-1510	1/2"	3/8"	24,5	22	5	500
3/4" x 1/2"	CA/KM-245-2015	3/4"	1/2"	29	27	5	300
1/2" x 1"	CA/KM-245-2515	1"	1/2"	29	33	5	160
3/4" x 1"	CA/KM-245-2520	1"	3/4"	31	33	5	200
1-1/4"x1"	CA/KM-245-3225	1 1/4"	1"	37	43	5	170

NYPEL REDUKCYJNY GZ/GZ

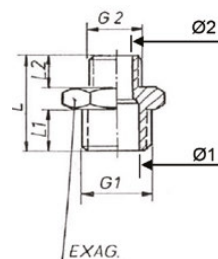

rozmiar	kod	wymiary						szt. w opak.	szt. w kartonie
		L	L1	Ø1	L2	Ø2	e/c		
1/4" x 3/8"	SO-033111	21,5	10	12	7,5	8	19	25	1000
3/8" x 1/2"	SO-033102-E	23,5	9	15,5	10	12	23	25	500
1/4" x 1/2"	SO-033112	23,5	11	15	7,5	9	22	25	1000
1/2" x 3/4"	SO-033203-E	26,5	10	20	11,5	15,5	27	25	400
1/2" x 1"	SO-033204	31	15	26	11	14	35	10	300
3/4" x 1"	SO-033304-E	31	12	26,5	14	20,5	34	10	200
3/4" x 1 1/4"	SO-033305	37	18	34	12	20	43	10	200
3/4" x 1 1/2"	SO-033306	38	19	39	12	20	50	10	150
1" x 1 1/4"	SO-033405	39	18	34	15	26	43	10	180
1" x 1 1/2"	SO-033406	40	19	39	15	26	50	10	120
1" x 2"	SO-033407	45	22	51	15	26	61	5	80
1 1/4" x 1 1/2"	SO-033506	44	19	39	18	34	50	10	100
1 1/4" x 2"	SO-033507	48	22	51	18	34	61	5	70
1 1/2" x 2"	SO-033607	40	14	50,5	19	39	61	5	70
2" x 2 1/2"	SO-033708	55	24	65	22	51	84	-	35

NYPEL REDUKCYJNY Z O-RINGIEM DO ROZDZIELACZA GZ/GZ



rozmiar	kod	szt. w opak.	szt. w kartonie
3/4" x 1/2"	CA/KG-00420x15-O	5	400

KOREK GZ

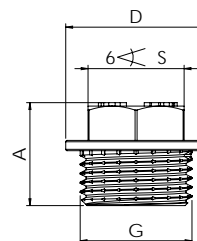

rozmiar	kod	wymiary			szt. w opak.	szt. w kartonie
		A (mm)	S	D		
3/8"	CA/KM-290-10	15	14	20,5	5	700
1/2"	CA/KM-290-15	17,5	17	25	5	600
3/4"	CA/KM-290-20	19	19	30	5	400
1"	CA/KM-290-25	21,5	22	37	5	250

KOREK GZ

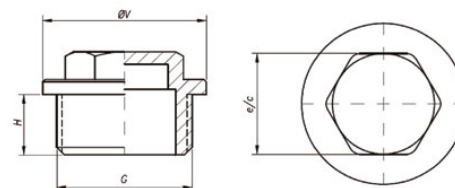

rozmiar	kod	wymiary			szt. w opak.	szt. w kartonie
		H	ØV	e/c		
3/8"	SO-069001	10	21	15	25	1000
1/2"	SO-069002	11	25	16	25	1000
3/4"	SO-069003	12	32	20	25	600
1"	SO-069004	12	40	20	25	400
1 1/4"	SO-069005	12	50	20	10	250
1 1/2"	SO-069006	14	57	20	10	180
2"	SO-069007	16	70	24	5	100

REDUKCJA GZ/GW

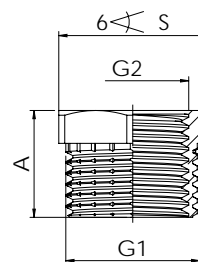

rozmiar	kod	wymiary				szt. w opak.	szt. w kartonie
		G1	G2	A (mm)	S (mm)		
1/2"GZ x 1/4"GW	CA/KM-241-158	1/2"	1/4"	16	22	5	600
1/2"GZ x 3/8"GW	CA/KM-241-1510	1/2"	3/8"	16	22	5	400
1"GZ x 1/2"GW	CA/KM-241-2015	3/4"	1/2"	16	27	5	600
3/4"GZ x 1/2"GW	CA/KM-241-2515	1"	1/2"	18	34	5	200
1"GZ x 3/4"GW	CA/KM-241-2520	1"	3/4"	18	34	5	400

REDUKCJA MOSIĄDZ Z OBRZEŻEM



rozmiar	kod	szt. w opak.	szt. w kartonie
1 1/4" x 1/2"	CA/KM-241-3215	5	150

REDUKCJA GZ/GW

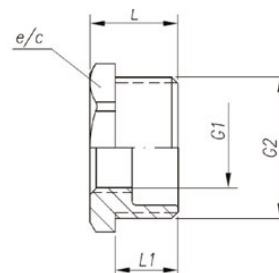

rozmiar	kod	wymiar			szt. w opak.	szt. w kartonie
		L (mm)	L1	e/c		
3/8"GZ x 1/4"GW	SO-075111	14	10	18	25	1000
1/2"GZ x 1/4"GW	SO-075211	16	11	24	25	1000
1/2"GZ x 3/8"GW	SO-075201-E	14,5	10	23	25	750
3/4"GZ x 3/8"GW	SO-075301	17	12	29	25	450
3/4"GZ x 1/2"GW	SO-075302-E	15,5	10,5	27	25	450
1"GZ x 1/2"GW	SO-075402	21	15	35	25	400
1"GZ x 3/4"GW	SO-075403-E	18	13	34	25	300
1 1/4"GZ x 1/2"GW	SO-075502	23	16	43	10	250
1 1/4"GZ x 3/4"GW	SO-075503	22	16	43	10	250
1 1/4"GZ x 1"GW	SO-075504	23	16	43	10	250
1 1/2"GZ x 1/2"GW	SO-075602	26	20	50	10	150
1 1/2"GZ x 3/4"GW	SO-075603	27	20	50	10	150
1 1/2"GZ x 1"GW	SO-075604	27	20	50	10	150
1 1/2"GZ x 1 1/4"GW	SO-075605	27	20	50	10	150
2"GZ x 1/2"GW	SO-075702	30	24	61	5	100
2"GZ x 3/4"GW	SO-075703	30	24	61	5	100
2"GZ x 1"GW	SO-075704	29	22	61	5	60
2"GZ x 1 1/4"GW	SO-075705	28	21	61	5	60
2"GZ x 1 1/2"GW	SO-075706	29	22	61	5	60
2 1/2"GZ x 1 1/4"GW	SO-075805	32	24	80	5	-
2 1/2"GZ x 1 1/2"GW	SO-075806	32	24	80	5	50
2 1/2"GZ x 2"GW	SO-075807	32	24	80	-	50
3"GZ x 2"GW	SO-075907	36	27	97	-	30
3"GZ x 2 1/2"GW	SO-075908	38	29	97	-	30
4"GZ x 3"GW	SO-075409	44	32	126	-	15

REDUKCJA NYPLOWO-MUFOWA GZ/GW

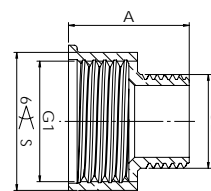

rozmiar	kod	wymiar				szt. w opak.	szt. w kartonie
		G1	G2	A (mm)	S (mm)		
1/2"GW x 3/8"GZ	CA/KM-246-1510	1/2"	3/8"	21	24	5	800
3/4"GW x 1/2"GZ	CA/KM-246-2015	3/4"	1/2"	25	29,6	5	450
1/2"GZ x 1"GW	CA/KM-246-2515	1"	1/2"	26,5	37	5	200
1"GW x 3/4"GZ	CA/KM-246-2520	1"	3/4"	26	37	5	280
1 1/4"GW x 1"GZ	CA/KM-246-3225	1"	1 1/4"	32	46	5	170

REDUKCJA NYPLOWO-MUFOWA GZ/GW



rozmiar	kod	szt. w opak.	szt. w kartonie
1/4"GZ x 3/8"GW	SO-062111	25	1000
3/8"GZ x 1/2"GW	SO-062112-E	25	500
1/2"GZ x 1"GW	SO-062204	10	300
1/2"GZ x 3/4"GW	SO-062233-E	25	400
3/4"GZ x 1"GW	SO-062354-E	10	200
1"GZ x 1 1/4"GW	SO-062405	10	150
1"GZ x 1 1/2"GW	SO-062406	10	120
1 1/4"GZ x 1 1/2"GW	SO-062506	5	120

MUFA GW/GW

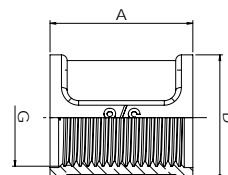

rozmiar	kod	wymiary			szt. w opak.	szt. w kartonie
		G	A (mm)	D (mm)		
3/8"	CA/KM-270-10	3/8"	25	22	5	400
1/2"	CA/KM-270-15	1/2"	28	26	5	330
3/4"	CA/KM-270-20	3/4"	34	32	5	150
1"	CA/KM-270-25	1"	39	39	5	100

MUFA GW/GW

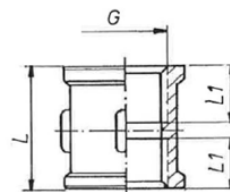

rozmiar	kod	wymiary			szt. w opak.	szt. w kartonie
		G	L (mm)	L1 (mm)		
3/8"	SO-066001	3/8"	27	11	25	500
1/2"	SO-066002-E	1/2"	30	12	25	300
3/4"	SO-066003	3/4"	35	15	10	250
1"	SO-066004	1"	39	17	10	150
1 1/4"	SO-066005	1 1/4"	46	20	5	100
1 1/2"	SO-066006	1 1/2"	54	22	5	70
2"	SO-066007	2"	67	30	-	30
2 1/2"	SO-066008	2 1/2"	74	24	-	25
3"	SO-066009	3"	77	24	-	15
4"	SO-066040	4"	92	30	-	10

MUFA REDUKCYJNA GW/GW

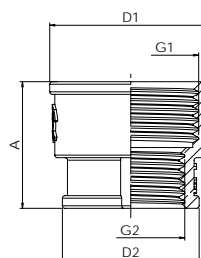

rozmiar	kod	wymiary					szt. w opak.	szt. w kartonie
		G1	G2	A	D1	D2		
1/2" x 3/8"	CA/KM-240-1510	1/2"	3/8"	24	28	23	5	450
3/4" x 1/2"	CA/KM-240-2015	3/4"	1/2"	25	32	27	5	250
1" x 1/2"	CA/KM-240-2515	1"	1/2"	32	39	27	5	250
1" x 3/4"	CA/KM-240-2520	1"	3/4"	28	39	32	5	150

MUFA REDUKCYJNA GW/GW

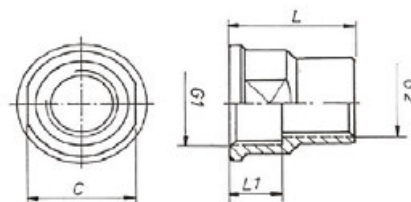

rozmiar	kod	wymiary			szt. w opak.	szt. w kartonie
		L	L1	C		
3/8" x 1/2"	SO-065102-E	28	14,5	24	25	500
1/2" x 3/4"	SO-065203-E	38	16	29	25	300
1/2" x 1"	SO-065204-E	38	15	36	10	150
3/4" x 1"	SO-065304-E	38	16	37	10	150
1" x 1 1/4"	SO-065405	49	20	46	10	120
1" x 2"	SO-065407	57	27	64	-	60
1 1/2" x 1 1/4"	SO-065506	52	24	53	5	75
2" x 1 1/4"	SO-065507	51	30	51	-	50
2" x 1 1/2"	SO-065607	51	40	51	-	50

KOLANO GW/GW

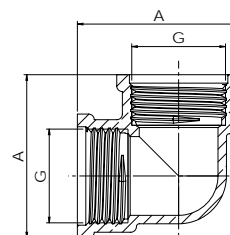

rozmiar	kod	wymiary		szt. w opak.	szt. w kartonie
		G	A (mm)		
3/8"	CA/KM-90-10	3/8"	29	5	300
1/2"	CA/KM-90-15	1/2"	35	5	200
3/4"	CA/KM-90-20	3/4"	43	5	110
1"	CA/KM-90-25	1"	50	5	80

KOLANO GW/GW

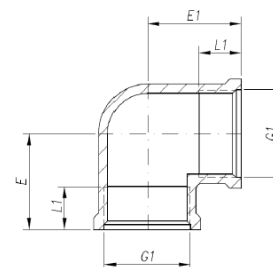

rozmiar	kod	wymiary				szt. w opak.	szt. w kartonie
		G1 (mm)	L1 (mm)	E (mm)	E1 (mm)		
3/8"	SO-067001	3/8"	10	20,5	20,5	25	500
1/2"	SO-067002-E	1/2"	12	23	23	25	250
3/4"	SO-067003	3/4"	15	29	29	10	200
1"	SO-067004	1"	17	36	36	10	100
1 1/4"	SO-067005	1 1/4"	20	47	47	-	65
1 1/2"	SO-067006	1 1/2"	20	49	49	-	45
2"	SO-067007	2"	22	55,5	55,5	-	25
2 1/2"	SO-067008	2 1/2"	24	70	70	-	12
3"	SO-067009	3"	25	81	81	-	8

KOLANO GW/GZ

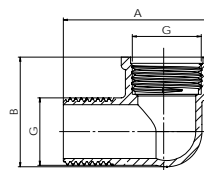

rozmiar	kod	wymiar		szt. w opak.	szt. w kartonie
		A (mm)	B (mm)		
3/8"	CA/KM-92-10	36	26	5	400
1/2"	CA/KM-92-15	43,5	32	5	250
3/4"	CA/KM-92-20	51	39,5	5	110
1"	CA/KM-92-25	60	46,5	5	70

KOLANO GW/GZ

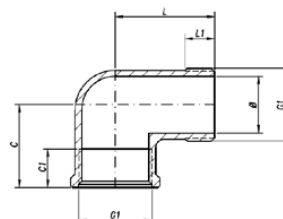

rozmiar	kod	wymiar						szt. w opak.	szt. w kartonie
		G1 (mm)	L1 (mm)	L (mm)	Ø (mm)	C1 (mm)	C (mm)		
3/8"	SO-067001-MH	3/8"	10	24,5	12	11	23	25	500
1/2"	SO-067002-MHE	1/2"	11	33	15	12	27	25	250
3/4"	SO-067003-MHE	3/4"	12	41	20,5	13	33	10	150
1"	SO-067004-MH	1"	13,5	45,5	26	18	38	10	100
1 1/4"	SO-067005-MH	1 1/4"	18	54	34	19	42	-	65
1 1/2"	SO-067006-MH	1 1/2"	19	59	40	20	50	-	45
2"	SO-067007-MH	2"	22	65	50	23	53	-	25
2 1/2"	SO-067008-MH	2 1/2"	25	93	64	22	73	-	12
3"	SO-067009-MH	3"	25	102	75	23	85	-	8

KOLANO REDUKCYJNE GW/GZ



rozmiar	kod	szt. w opak.	szt. w kartonie
1/2"GZ x 3/4"GW	SO-067203	10	200
3/4"GZ x 1"GW	SO-067304	10	120
1"GZ x 1 1/4"GW	SO-067405	5	80

KOLANO Z RUCHOMĄ NAKRĘTKĄ, NIKLOWANE GW/GZ



rozmiar	kod	szt. w opak.	szt. w kartonie
1/2"	SO-072002-MHN	10	300
3/4"	SO-072003-MHN	10	150

KOLANO Z RUCHOMĄ NAKRĘTKĄ GW/GZ

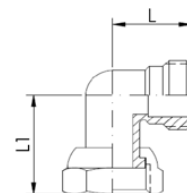

rozmiar	kod	wymiary		szt. w opak.	szt. w kartonie
		L (mm)	L1 (mm)		
1/2"	SO-072002-MH	22	30	10	300
3/4"	SO-072003-MH	28	40	10	150

KOLANO Z RUCHOMĄ NAKRĘTKĄ GW/GW

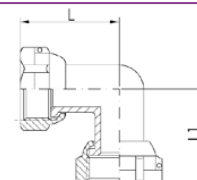

rozmiar	kod	wymiary		szt. w opak.	szt. w kartonie
		L (mm)	L1 (mm)		
3/4"	SO-072003-HH	40	40	10	150

KOLANO GZ/GZ

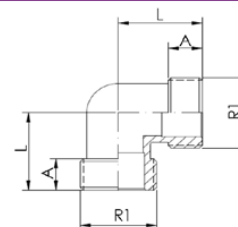

rozmiar	kod	wymiary			szt. w opak.	szt. w kartonie
		R1	L (mm)	A (mm)		
3/8"	SO-094001	3/8"	21	9,5	10	750
1/2"	SO-094002	1/2"	25	11	10	500
3/4"	SO-094003	3/4"	27,5	11	10	200
1"	SO-094004	1"	36	15	10	150
1 1/4"	SO-094005	1 1/4"	44	15	-	100
1 1/2"	SO-094006	1 1/2"	46	15	-	70
2"	SO-094007	2"	54	16	-	30

KOLANO Z ŁAPAMI GW/GW

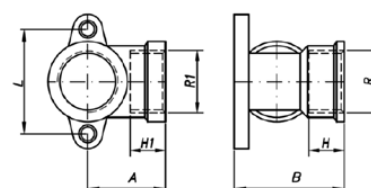

rozmiar	kod	wymiary						szt. w opak.	szt. w kartonie
		H (mm)	H1 (mm)	A (mm)	B (mm)	L (mm)	Medida/Size R-R1		
1/2" x 1/2"	SO-091002-E	12	12	23	37,5	35	1/2"	10	200

TRÓJNIK GW/GW/GW

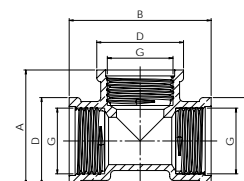

rozmiar	kod	wymiary				szt. w opak.	szt. w kartonie
		G	A (mm)	B (mm)	D (mm)		
3/8"	CA/KM-130-10	3/8"	29	36	22	5	250
1/2"	CA/KM-130-15	1/2"	33,5	40	27	5	150
3/4"	CA/KM-130-20	3/4"	41,5	50	33	5	100
1"	CA/KM-130-25	1"	50	60	40	5	50

TRÓJNIK GW/GW/GW

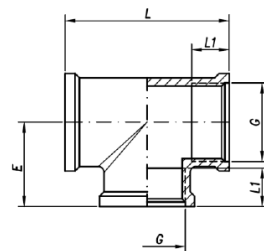

rozmiar	kod	wymiary			szt. w opak.	szt. w kartonie
		L (mm)	L1 (mm)	E (mm)		
3/8"	SO-068001	42	10	20	25	400
1/2"	SO-068002	46,5	11	22,5	10	200
1/2"	SO-068002-E	42,5	10,5	21,5	10	150
3/4"	SO-068003	57	13	28	10	150
1"	SO-068004	72	16	36	5	75
1 1/4"	SO-068005	86	19	43	-	40
1 1/2"	SO-068006	96	20	48	-	30
2"	SO-068007	113	25	56,5	-	22
2 1/2"	SO-068008	135	25	99	-	10
3"	SO-068009	155	30	78	-	5

TRÓJNIK REDUKCYJNY GW/GW/GW

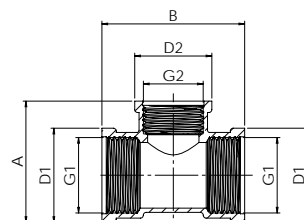

rozmiar	kod	wymiary				szt. w opak.	szt. w kartonie
		A (mm)	B (mm)	D1 (mm)	D2 (mm)		
3/4" x 1/2" x 3/4"	CA/KM-130R-201520	42,5	50	33	27	5	100
1" x 1/2" x 1"	CA/KM-130R-251525	47	52	40	27	5	70
1" x 3/4" x 1"	CA/KM-130R-252025	47	57	40	33	5	65

TRÓJNIK REDUKCYJNY GW/GW/GW

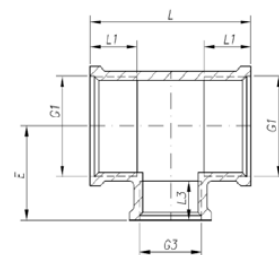

rozmiar	kod	wymiary				szt. w opak.	szt. w kartonie
		L (mm)	L1 (mm)	L3 (mm)	E (mm)		
1/2" x 3/8" x 1/2"	SO-068212	45	12	11	17	10	250
3/4" x 1/2" x 3/4"	SO-068323	60	13	12	31	10	120
1" x 1/2" x 1"	SO-068424	55	16	13	31,5	5	80
1" x 3/4" x 1"	SO-068434	70	16	15	35	5	80
1 1/4" x 1/2" x 1 1/4"	SO-068525	74	20	16	41	-	50
1 1/4" x 3/4" x 1 1/4"	SO-068535	74	20	13	41	-	50
1 1/4" x 1" x 1 1/4"	SO-068545	80	19	16	40	-	40
1 1/2" x 1/2" x 1 1/2"	SO-068626	77	22	16	43	-	45
1 1/2" x 3/4" x 1 1/2"	SO-068636	77	22	18	44	-	45
1 1/2" x 1" x 1 1/2"	SO-068646	80	22	22	44	-	40
1 1/2" x 1 1/4" x 1 1/2"	SO-068656	90	20	19	47	-	30
2" x 1/2" x 2"	SO-068727	77	24	16	50	-	25
2" x 3/4" x 2"	SO-068737	82	24	18	53	-	25
2" x 1" x 2"	SO-068747	82	22	18	54	-	25
2" x 1 1/4" x 2"	SO-068757	82	22	23	60	-	20
2" x 1 1/2" x 2"	SO-068767	100	24	19	53	-	18

TRÓJNIK GW/GZ/GW

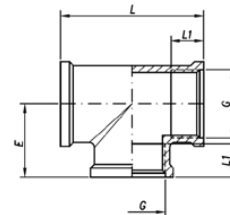

rozmiar	kod	wymiary				szt. w opak.	szt. w kartonie
		Medida G	L (mm)	L1 (mm)	E (mm)		
1/2"GW x 1/2"GZ x 1/2"GW	SO-068222	H-M-H-1/2"	45	12	27	10	250

TRÓJNIK GZ/GZ/GZ

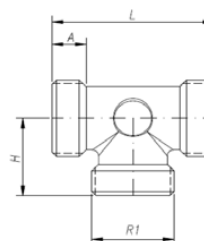

rozmiar	kod	wymiary				szt. w opak.	szt. w kartonie
		R1 (mm)	L (mm)	H (mm)	A (mm)		
1/2"	SO-095002	1/2"	46	23	10	10	350
3/4"	SO-095003	3/4"	52	27	11	10	150
1"	SO-095004	1"	70	37	14	10	100

TRÓJNIK „Y” GW/GZ/GW



rozmiar	kod	szt. w opak.	szt. w kartonie
1/2"	SO-004222	10	200

TRÓJNIK NAROŻNY GW/GW/GW



rozmiar	kod	szt. w opak.	szt. w kartonie
1/2"	SO-058002	10	200
3/4"	SO-058003	10	100

CZWÓRNIK GW/GW/GW/GW

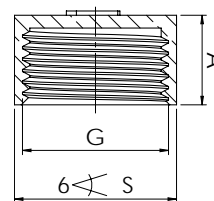

rozmiar	kod	szt. w opak.	szt. w kartonie
1/2"	SO-059002	10	200
3/4"	SO-059003	10	80
1"	SO-059004	5	60
1 1/4"	SO-059005	-	30
1 1/2"	SO-059006	-	20

ZAŚLEPKA GW

rozmiar	kod	wymiary			szt. w opak.	szt. w kartonie
		G	A	S		
3/8"	CA/KM-300-10	3/8"	10,5	19	5	1000
1/2"	CA/KM-300-15	1/2"	13	24	5	780
3/4"	CA/KM-300-20	3/4"	14	30	5	450
1"	CA/KM-300-25	1"	16	37	5	320

ZAŚLEPKA GW

rozmiar	kod	szt. w opak.	szt. w kartonie
3/8"	SO-044001	25	1000
1/2"	SO-044002	25	1000
3/4"	SO-044003	25	700
1"	SO-044004	10	400
1 1/4"	SO-044005	10	250
1 1/2"	SO-044006	10	200
2"	SO-044007	5	120
2 1/2"	SO-044008	-	75
3"	SO-044009	-	45
4"	SO-044040	-	-

PRZEDŁUŻKA GZ/GW

rozmiar	kod	szt. w opak.	szt. w kartonie
3/8"- 12 mm	SO-06300112	25	750
1/2"- 10 mm	SO-06300210	25	600
1/2"- 15 mm	SO-06300215	25	500
1/2"- 20 mm	SO-06300220	25	500
1/2"- 25 mm	SO-06300225	25	300
1/2"- 30 mm	SO-06300230	10	300
1/2"- 40 mm	SO-06300240	10	250
1/2"- 50 mm	SO-06300250	10	200
3/4"- 15 mm	SO-06300315	25	300
3/4"- 30 mm	SO-06300330	10	200
1"- 20 mm	SO-06300420	10	150

PRZEDŁUŻKA WZMOCNIONA GZ/GW



rozmiar	kod	szt. w opak.	szt. w kartonie
1/2"- 12,5 mm	SO-03900212	30	360
1/2"- 20 mm	SO-03900220	30	360
1/2"- 25 mm	SO-03900225	15	180
1/2"- 30 mm	SO-03900230	15	180
1/2"- 40 mm	SO-03900240	15	180
1/2"- 50 mm	SO-03900250	10	120
1/2"- 65 mm	SO-03900265	10	120
1/2"- 80 mm	SO-03900280	10	120

NAKRĘTKA KOŁNIERZOWA GW

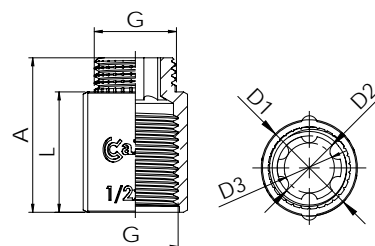

rozmiar	kod	szt. w opak.	szt. w kartonie
1/2"	SO-049002	100	2000
3/4"	SO-049003	100	1500

PRZEDŁUŻKA GZ/GW



rozmiar	kod	wymiary						szt. w opak.	szt. w kartonie
		G	L	A	D1	D2	D3		
1/2"x10 mm	CA/KM-760-15-L10	1/2"	10	18,5	24	16	12,5	5	700
1/2"x15 mm	CA/KM-760-15-L15	1/2"	15	23,5	24	16	12,5	5	600
1/2"x20 mm	CA/KM-760-15-L20	1/2"	20	28,5	24	16	12,5	5	500
1/2" x 25 mm	CA/KM-760-15-L25	1/2"	25	33,5	24	16	12,5	5	400
1/2" x 30 mm	CA/KM-760-15-L30	1/2"	30	38,5	24	16	12,5	5	400
1/2" x 40 mm	CA/KM-760-15-L40	1/2"	40	48,5	24	16	12,5	5	300
1/2" x 50 mm	CA/KM-760-15-L50	1/2"	50	58,5	24	16	12,5	5	250
1/2" x 60 mm	CA/KM-760-15-L60	1/2"	60	68,5	24	16	12,5	5	120
1/2" x 80 mm	CA/KM-760-15-L80	1/2"	80	88,5	24	16	12,5	5	100
1/2" x 100 mm	CA/KM-760-15-L100	1/2"	100	108,5	24	16	12,5	5	80
1/2" x 10 mm	CA/KM-760S-15-L10*	1/2"	10	18,5	24	16	12,5	5	400
1/2" x 15 mm	CA/KM-760S-15-L15*	1/2"	15	23,5	24	16	12,5	5	350
1/2" x 20 mm	CA/KM-760S-15-L20*	1/2"	20	28,5	24	16	12,5	5	300
1/2" x 25 mm	CA/KM-760S-15-L25*	1/2"	25	33,5	24	16	12,5	5	300
1/2" x 30 mm	CA/KM-760S-15-L30*	1/2"	30	38,5	24	16	12,5	5	250
1/2" x 40 mm	CA/KM-760S-15-L40*	1/2"	40	48,5	24	16	12,5	5	200
1/2" x 50 mm	CA/KM-760S-15-L50*	1/2"	50	58,5	24	16	12,5	5	150
1/2" x 60 mm	CA/KM-760S-15-L60*	1/2"	60	68,5	24	16	12,5	5	100
1/2" x 80 mm	CA/KM-760S-15-L80*	1/2"	80	88,5	24	16	12,5	5	80
1/2" x 100 mm	CA/KM-760S-15-L100*	1/2"	100	108,5	24	16	12,5	5	60
3/4" x 10 mm	CA/KM-760-20-L10	3/4"	10	20	31	20	17,2	5	500
3/4"x15 mm	CA/KM-760-20-L15	3/4"	15	25	31	20	17,2	5	400
3/4" x 20 mm	CA/KM-760-20-L20	3/4"	20	30	31	20	17,2	5	300
3/4" x 25 mm	CA/KM-760-20-L25	3/4"	25	35	31	20	17,2	5	250
3/4" x 30 mm	CA/KM-760-20-L30	3/4"	30	40	31	20	17,2	5	200
3/4" x 40 mm	CA/KM-760-20-L40	3/4"	40	50	31	20	17,2	5	180
3/4" x 50 mm	CA/KM-760-20-L50	3/4"	50	60	31	20	17,2	5	150
1" x 10 mm	CA/KM-760-25-L10	1"	10	20	38	25,5	22,2	5	300
1" x 15 mm	CA/KM-760-25-L15	1"	15	26	38	25,5	22,2	5	250
1" x 20 mm	CA/KM-760-25-L20	1"	20	31	38	25,5	22,2	5	200
1" x 25 mm	CA/KM-760-25-L25	1"	25	36	38	25,5	22,2	5	180
1" x 30 mm	CA/KM-760-25-L30	1"	30	41	38	25,5	22,2	5	150
1" x 40 mm	CA/KM-760-25-L40	1"	40	51	38	25,5	22,2	5	120
1" x 50 mm	CA/KM-760-25-L50	1"	50	61	38	25,5	22,2	5	100

* Wersja wzmocniona

PRZEDŁUŻKA SZEŚCIOKĄTNA GZ/GW

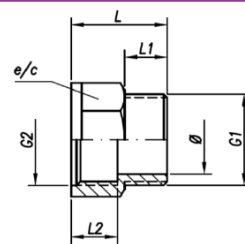

rozmiar	kod	wymiary					szt. w opak.	szt. w kartonie
		L (mm)	L1 (mm)	Ø (mm)	L2 (mm)	e/c		
1/2"	SO-062002	25	11	14	12,5	23,5	25	750

ŁUK GW/GZ

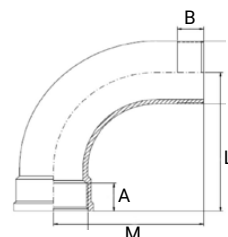

rozmiar	kod	wymiary				szt. w opak.	szt. w kartonie
		L (mm)	M (mm)	A (mm)	B (mm)		
3/4"	SO-067003-U	60	53	15	12	10	125

TRÓJNIK ROZDZIELACZA GW/GZ/GW

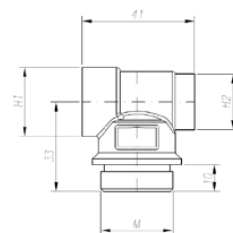

rozmiar	kod	wymiary			szt. w opak.	szt. w kartonie
		H (mm)	M (mm)	H2 (mm)		
1/2" x 1" x 3/8"	SO-0861241	1/2"	1"	3/8"	5	60

ŚRUBUNEK GW/GW

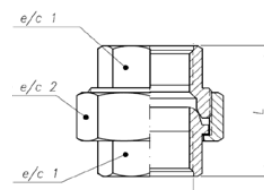

rozmiar	kod	wymiary			szt. w opak.	szt. w kartonie
		L (mm)	e/c-1 (mm)	e/c2 (mm)		
1 1/4"	SO-081005	60	46	2" - 64	6	30
1 1/2"	SO-081006	64	54	2 1/4" - 70	5	25
2"	SO-081007	56	64	2 1/2" - 80	3	15

PÓŁŚRUBUNEK GW/GW

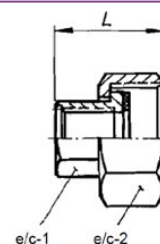

rozmiar	kod	wymiary			szt. w opak.	szt. w kartonie
		L (mm)	e/c-1 (mm)	e/c-2 (mm)		
1" x 1 1/2"	SO-083406	32	37	51	5	150
1 1/4" x 2"	SO-083507	35	46	64	5	75

ŚRUBUNEK GW/GZ

możliwość odchyłu od osi o 5°

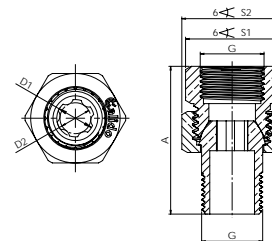

rozmiar	kod	wymiary						szt. w opak.	szt. w kartonie
		G	A (mm)	D1 (mm)	D2 (mm)	S1 (mm)	S2 (mm)		
3/8"	CA/KG-1010-S	3/8"	34,5	11,5	8,3	22	24,5	1	250
1/2"	CA/KG-9311-15*	1/2"	45,3	15	12,2	27	29,7	20	180
3/4"	CA/KG-9311-20*	3/4"	48	20	17,4	32	37	12	120
1"	CA/KG-9311-25*	1"	54	26	22,2	38	45,7	10	60
1 1/4"	CA/KG-9311-32*	1 1/4"	65	30	24,3	47	52	6	48
1 1/2"	CA/KG-9311-40*	1 1/2"	65	39,6	30,6	55	64	4	32
2"	CA/KG-9311-50*	2"	84	50	-	67	80	2	18

ŚRUBUNEK GW/GZ

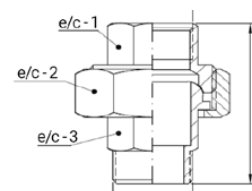

rozmiar	kod	wymiary				szt. w opak.	szt. w kartonie
		L (mm)	e/c-1	e/c-2	e/c-3		
1 1/4"	SO-081005-MH	70	46	2" - 64	46	6	30
1 1/2"	SO-081006-MH	74	54	2 1/4" - 70	54	5	25
2"	SO-081007-MH	74	64	2 1/2" - 80	63	3	15
2 1/2"	SO-081008-MH	100	84	3 1/2" - 110	83	1	10
3"	SO-081009-MH	116	99	4" - 127	99	1	8

ŚRUBUNEK GW/GZ Z O-RINGIEM

możliwość odchyłu od osi o 5°

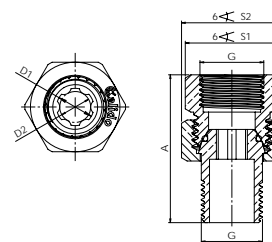

rozmiar	kod	wymiary						szt. w opak.	szt. w kartonie
		G	A (mm)	D1 (mm)	D2 (mm)	S1 (mm)	S2 (mm)		
1/2"	CA/KG-9311-15-O	1/2"	45,3	15	12,2	27	29,7	20	180
3/4"	CA/KG-9311-20-O	3/4"	48	20	17,4	32	37	12	120
1"	CA/KG-9311-25-O	1"	54	26	22,2	38	45,7	10	80
1 1/4"	CA/KG-9311-32-O	1 1/4"	65	30	24,3	47	52	6	48
1 1/2"	CA/KG-9311-40-O	1 1/2"	65	39,6	30,6	55	64	4	32
2"	CA/KG-9311-50-O	2"	84	50	-	67	80	2	18

PÓŁSRUBUNEK RÓWNOPRZELOTOWY NAKRĘTNY GW/GZ

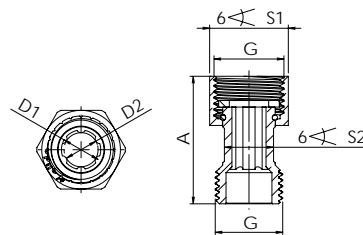

rozmiar	kod	wymiary							szt. w opak.	szt. w kartonie
		G	A (mm)	C (mm)	D1 (mm)	D2 (mm)	S1 (mm)	S2 (mm)		
1/2"	CA/KG-1215-RP	1/2"	39	7,4	12	10,4	24	15	50	300
3/4"	CA/KG-1220-RP	3/4"	42	6,7	15	12,5	30	19	30	180
1"	CA/KG-1225-RP	1"	46	8,3	20	17,5	37	25	20	120

PÓŁSRUBUNEK DO WODOMIERZA GW/GZ KPL. 2 SZT.

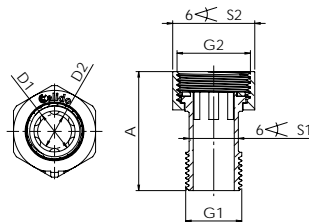

rozmiar	kod	wymiary								szt. w opak.	szt. w kartonie
		G1	G2	A	D1	D2	S1	S2			
1/2"	CA/KG-703-15-KPL	1/2"	3/4"	43,5	15	12,4	18	30	15	135	
3/4"	CA/KG-703-20-KPL	3/4"	1"	50,5	20	17,2	23	37	10	80	
1"	CA/KG-703-25-KPL	1"	1 1/4"	56	26	22,4	30	46	5	50	
1 1/4"	CA/KG-1232	1 1/4"	1 1/2"	66,5	31	24,6	-	53	1 kpl	25	
1 1/2"	CA/KG-1240	1 1/2"	2"	74,5	36,5	29,3	-	63,5	1 kpl	10	

ŚRUBUNEK KĄTOWY GW/GZ

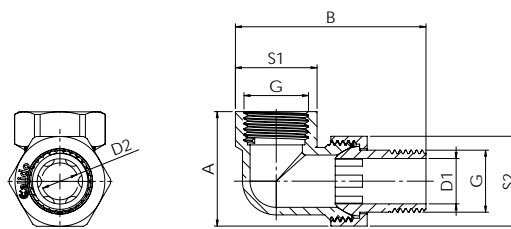

rozmiar	kod	wymiary							szt. w opak.	szt. w kartonie
		G	A (mm)	B (mm)	D1 (mm)	D2 (mm)	S1 (mm)	S2 (mm)		
1/2"	CA/KG-9310-15	1/2"	38	63	15	12,2	27	29,7	15	120
3/4"	CA/KG-9310-20	3/4"	44,5	70	20	17,4	32	37	10	90
1"	CA/KG-9310-25	1"	56	81	26	22,2	38	45,7	6	54

ŚRUBUNEK KĄTOWY GW/GZ Z O-RINGIEM

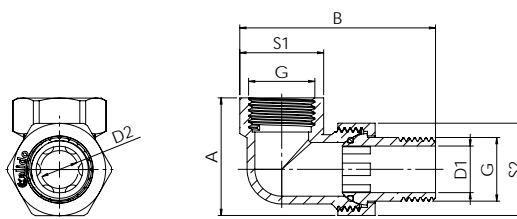

rozmiar	kod	wymiary							szt. w opak.	szt. w kartonie
		G	A (mm)	B (mm)	D1 (mm)	D2 (mm)	S1 (mm)	S2 (mm)		
1/2"	CA/KG-9310-15-O	1/2"	38	63	15	12,2	27	29,7	15	120
3/4"	CA/KG-9310-20-O	3/4"	44,5	70	20	17,4	32	37	10	90
1"	CA/KG-9310-25-O	1"	56	81	26	22,2	38	45,7	6	54
1 1/4"	CA/KG-9310-32-O	1 1/4"	65	104	34	24,3	47	52	4	32
1 1/2"	CA/KG-9310-40-O	1 1/2"	72	115	39,6	30,7	55	64	3	24
2"	CA/KG-9310-50-O	2"	90	149	50	-	67	80	2	12

DO WLUTOWANIA

NYPEL Cu/GZ

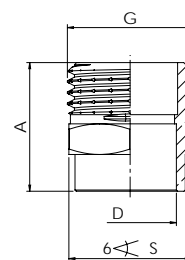

rozmiar	kod	wymiary				szt. w opak.	szt. w kartonie
		G	A (mm)	S (mm)	D (mm)		
15x1/2"	CA/KM-243GCU-1515	1/2"	21	20	15,1	5	450
18x1/2"	CA/KM-243GCU-1815	1/2"	25	21	18,1	5	400
22x1/2"	CA/KM-243GCU-2215	1/2"	27	25	22,1	5	350
18x3/4"	CA/KM-243GCU-1820	3/4"	25	26	18,1	5	300
22x3/4"	CA/KM-243GCU-2220	3/4"	27	26	22,1	5	300
28x3/4"	CA/KM-243GCU-2820	3/4"	31	36	28,2	5	250
22x1"	CA/KM-243GCU-2225	1"	27	34	22,1	5	200
28x1"	CA/KM-243GCU-2825	1"	28	34	28,1	5	170

NYPEL Cu/GZ

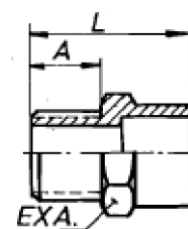

rozmiar	kod	wymiary			szt. w opak.	szt. w kartonie
		A	L (mm)	EXA. (mm)		
15 x 1/2"	SO-2G-243152	11	25	22	25	750
15 x 3/4"	SO-2G-243153	12	28	28	25	600
18 x 1/2"	SO-2G-243182	11	28	22	25	750
18 x 3/4"	SO-2G-243183	12	28	28	25	500
22 x 1/2"	SO-2G-243222	11	30	27	25	500
22 x 3/4"	SO-2G-243223	12	30	28	25	500
22 x 1"	SO-2G-243224	15	34	35	10	250
28 x 3/4"	SO-2G-243283	12	34	35	10	250
28 x 1"	SO-2G-243284	15	34	35	10	250

MUFA Cu/GW

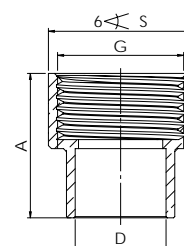

rozmiar	kod	wymiary				szt. w opak.	szt. w kartonie
		A (mm)	S (mm)	D (mm)	G		
15 x 1/2"	CA/KM-270GCU-1515	24	24	15,1	1/2"	5	450
18 x 1/2"	CA/KM-270GCU-1815	26	24	18,1	1/2"	5	400
22 x 1/2"	CA/KM-270GCU-2215	27	25	22,1	1/2"	5	250
28 x 1"	CA/KM-270GCU-2825	28	37	28,1	1"	5	170

MUFA Cu/GW



rozmiar	kod	szt. w opak.	szt. w kartonie
15 x 1/2"	SO-2G-270152	25	850
15 x 3/4"	SO-2G-270153	25	600
18 x 1/2"	SO-2G-270182	25	750
18 x 3/4"	SO-2G-270183	25	500
22 x 1/2"	SO-2G-270222	25	500
22 x 3/4"	SO-2G-270223	25	400
22 x 1"	SO-2G-270224	10	250
28 x 3/4"	SO-2G-270283	10	250
28 x 1"	SO-2G-270284	10	250

KOLANO Cu/GW



rozmiar	kod	szt. w opak.	szt. w kartonie
15 x 1/2"	SO-2G-090152	25	500
18 x 1/2"	SO-2G-090182	25	500
18 x 3/4"	SO-2G-090183	10	300
22 x 1/2"	SO-2G-090222	10	250
22 x 3/4"	SO-2G-090223	10	250
28 x 3/4"	SO-2G-090283	10	180
28 x 1"	SO-2G-090284	10	120

KOLANO Cu/GZ



rozmiar	kod	szt. w opak.	szt. w kartonie
15 x 1/2"	SO-2G-092152	25	500
18 x 1/2"	SO-2G-092182	25	500
18 x 3/4"	SO-2G-092183	10	350
22 x 1/2"	SO-2G-092222	10	300
22 x 3/4"	SO-2G-092223	10	300
28 x 1"	SO-2G-092284	10	120

KOLANO Z ŁAPAMI Cu/GW



rozmiar	kod	szt. w opak.	szt. w kartonie
15 x 1/2"	SO-2G-472152	25	350

TRÓJNIK Cu/GW/Cu



rozmiar	kod	szt. w opak.	szt. w kartonie
15 x 1/2" x 15	SO-2G-130152	25	400
18 x 1/2" x 18	SO-2G-130182	25	300
22 x 1/2" x 22	SO-2G-130222	10	200
22 x 3/4" x 22	SO-2G-130223	10	180
28 x 1/2" x 28	SO-2G-130282	5	125
28 x 3/4" x 28	SO-2G-130283	5	85
28 x 1" x 28	SO-2G-130284	5	85

ŚRUBUNEK Cu/GZ



rozmiar	kod	szt. w opak.	szt. w kartonie
15 x 1/2"	SO-2G-341152	10	300
18 x 1/2"	SO-2G-341182	10	300
18 x 3/4"	SO-2G-341183	10	250
22 x 3/4"	SO-2G-341223	10	175
28 x 1"	SO-2G-341284	-	100

ŚRUBUNEK Cu/Cu



rozmiar	kod	szt. w opak.	szt. w kartonie
15	SO-2G-340015	10	300
18	SO-2G-340018	10	300
22	SO-2G-340022	10	150

ŚRUBUNEK KĄTOWY Cu/GZ



rozmiar	kod	szt. w opak.	szt. w kartonie
15 x 1/2"	SO-2G-098152	10	200
18 x 1/2"	SO-2G-098182	10	200
18 x 3/4"	SO-2G-098183	10	150

LISTWA BATERYJNA Cu/GW



rozmiar	kod	szt. w opak.	szt. w kartonie
15 x 1/2" x 100MM	CA/KL-LISTWA BAT.100	-	50
15 x 1/2" x 150MM	CA/KL-LISTWA BAT.150	-	50

ŁĄCZNIKI Cu Z RUCHOMĄ NAKRĘTKĄ

ZŁĄCZKA PROSTA GW/Cu

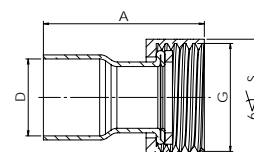

rozmiar	kod	wymiary				szt. w opak.	szt. w kartonie
		G	A	D	S		
15 x 1/2"	CA/KM-ZB-15x1/2	1/2"	32	15,2	23	5	450
18 x 1/2"	CA/KM-ZB-18X1/2	1/2"	36	18,2	23	5	360
22 x 1/2"	CA/KM-ZB-22X1/2	1/2"	40	22,2	23	5	150
15 x 3/4"	CA/KM-ZB-15x3/4	3/4"	34	15,2	29	5	400
18 x 3/4"	CA/KM-ZB-18X3/4	3/4"	39	18,2	29	5	200
22 x 3/4"	CA/KM-ZB-22x3/4	3/4"	43	22,2	29	5	150
22 x 1"	CA/KM-ZB-22x1	1"	46	22,2	36	5	100
28 x 1"	CA/KM-ZB-28x1	1"	51	28,2	36	5	90

ŁUK GW/Cu

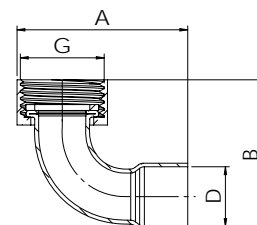

rozmiar	kod	wymiary				szt. w opak.	szt. w kartonie
		G	A (mm)	B (mm)	D (mm)		
15 x 1/2"	CA/KM-LB-15X1/2	1/2"	42	47	15,2	5	250
18 x 1/2"	CA/KM-LB-18X1/2	1/2"	46	48	18,2	5	200
22 x 1/2"	CA/KM-LB-22X1/2	1/2"	52	50	22,2	5	120
15 x 3/4"	CA/KM-LB-15X3/4	3/4"	50	46	15,2	5	200
18 x 3/4"	CA/KM-LB-18X3/4	3/4"	50	58	18,2	5	150
22 x 3/4"	CA/KM-LB-22X3/4	3/4"	52	60	22,2	5	120
22 x 1"	CA/KM-LB-22X1	1"	64	60	22,2	5	70
28 x 1"	CA/KM-LB-28X1	1"	70	68	28,2	5	250

POZOSTAŁE

ZŁĄCZKA GW



rozmiar	kod	szt. w opak.	szt. w kartonie
1/2" x 14	SO-022002	-	500

ZŁĄCZKA GZ



rozmiar	kod	szt. w opak.	szt. w kartonie
1/2" x 10	SO-030210	25	500
1/2" x 14	SO-030214	25	500
3/4" x 20	SO-030320	10	300
1" x 25	SO-030425	10	200
1 1/4" x 35	SO-030005	5	100

ZŁĄCZKA GZ Z SZYBKOZŁĄCZEM



rozmiar	kod	szt. w opak.	szt. w kartonie
3/4" x 25	SO-023003	-	150

SZYBKOZŁĄCZE 3/4" DO NACZYNIA WZBIORCZEGO



rozmiar	kod	szt. w opak.	szt. w kartonie
3/4"	CA/KG-2020-SZS	5	80

ZŁĄCZKA DO HYDROFORU



rozmiar	kod	szt. w opak.	szt. w kartonie
1" x 1" x 1" - 92 mm	SO-096924	-	70

POIDEŁKO GZ



rozmiar	kod	szt. w opak.	szt. w kartonie
1/2"	SO-042000-M	25	250

ŁĄCZNIKI MOSIĘŻNE, POLEROWANE, CHROMOWANE

CA: kod marki CALIDO

ŁĄCZNIKÓW GWINTOWANYCH

PARAMETRY DLA WODY, GLIKOLU, SPRĘŻONEGO POWIETRZA

TEMPERATURA PRACY	T min=10°C
	T max=110°C

CIŚNIENIE NOMINALNE	16 bar
---------------------	--------

MUFA GW/GW



rozmiar	kod	szt. w opak.	szt. w kartonie
3/8"	CA/KC-27010	5	600
1/2"	CA/KC-27015	5	350
3/4"	CA/KC-27020	5	200

NYPEL GZ/GZ



rozmiar	kod	szt. w opak.	szt. w kartonie
3/8"	CA/KC-28010	5	1000
1/2"	CA/KC-28015	5	500
3/4"	CA/KC-28020	5	350

NYPEL REDUKCYJNY GZ/GZ



rozmiar	kod	szt. w opak.	szt. w kartonie
1/2" x 3/8"	CA/KC-2451510	5	650
3/4" x 1/2"	CA/KC-2452015	5	400

KOLANO GW/GW



rozmiar	kod	szt. w opak.	szt. w kartonie
3/8"	CA/KC-9010	5	400
1/2"	CA/KC-9015	5	250
3/4"	CA/KC-9020	5	150

KOLANO GW/GZ



rozmiar	kod	szt. w opak.	szt. w kartonie
3/8"	CA/KC-9210	5	350
1/2"	CA/KC-9215	5	250
3/4"	CA/KC-9220	5	190

TRÓJNIK GW/GW/GW

rozmiar	kod	szt. w opak.	szt. w kartonie
3/8"	CA/KC-13010	5	300
1/2"	CA/KC-13015	5	250
3/4"	CA/KC-13020	5	130

TRÓJNIK REDUKCYJNY GW/GW/GW

rozmiar	kod	szt. w opak.	szt. w kartonie
3/4"x1/2"x3/4"	CA/KC-130R201520	5	130

REDUKCJA GW/GZ

rozmiar	kod	szt. w opak.	szt. w kartonie
1/2" x 3/8"	CA/KC-2411510	5	700
3/4" x 1/2"	CA/KC-2412015	5	500

KOREK GZ

rozmiar	kod	szt. w opak.	szt. w kartonie
3/8"	CA/KC-29010	5	900
1/2"	CA/KC-29015	5	600
3/4"	CA/KC-29020	5	400

ZAŚLEPKA GW

rozmiar	kod	szt. w opak.	szt. w kartonie
3/8"	CA/KC-30010	5	1000
1/2"	CA/KC-30015	5	780
3/4"	CA/KC-30020	5	450

PRZEDŁUŻKA GZ/GW

rozmiar	kod	szt. w opak.	szt. w kartonie
1/2"GZ x 1/2"GW x 10	CA/KC-76015-10	5	550
1/2"GZ x 1/2"GW x 15	CA/KC-76015-15	5	450
1/2"GZ x 1/2"GW x 20	CA/KC-76015-20	5	360
1/2"GZ x 1/2"GW x 25	CA/KC-76015-25	5	320
1/2"GZ x 1/2"GW x 30	CA/KC-76015-30	5	250
1/2"GZ x 1/2"GW x 40	CA/KC-76015-40	5	220
1/2"GZ x 1/2"GW x 50	CA/KC-76015-50	5	180
3/4"GZ x 3/4"GW x 10	CA/KC-76020-10	5	400
3/4"GZ x 3/4"GW x 15	CA/KC-76020-15	5	350
3/4"GZ x 3/4"GW x 20	CA/KC-76020-20	5	300
3/4"GZ x 3/4"GW x 25	CA/KC-76020-25	5	250
3/4"GZ x 3/4"GW x 30	CA/KC-76020-30	5	220
3/4"GZ x 3/4"GW x 40	CA/KC-76020-40	5	170
3/4"GZ x 3/4"GW x 50	CA/KC-76020-50	5	140

REDUKCJA NYFLOWO-MUFOWA GW/GZ

rozmiar	kod	szt. w opak.	szt. w kartonie
1/2"GW x 3/8"GZ	CA/KC-246R1510	5	500
3/4"GW x 3/8"GZ	CA/KC-246R2010	5	450
3/4"GW x 1/2"GZ	CA/KC-246R2015	5	400
1"GW x 3/4"GZ	CA/KC-30625X20	10	150

ZŁĄCZKI ZAPRASOWYWANE DO WODY Z MIEDZI I STOPÓW MIEDZI

REKOMENDOWANY PROFIL SZCZĘK: M

CA: kod marki CALIDO

ZŁĄCZEK ZAPASOWYWANYCH MIEDZIANYCH DO WODY

PARAMETRY DLA WODY, SPRĘŻONEGO POWIETRZA

TEMPERATURA PRACY T min=10°C (woda) / 5°C (sprężone powietrze)
T max=110°C (woda) / 35°C (sprężone powietrze)

CIŚNIENIE NOMINALNE 16 bar (woda) / 10 bar (sprężone powietrze)

ZAŚLEPKA

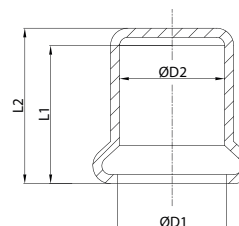

kod	rozmiar	wymiary				szt. w opak.	szt. w kartonie
		ØD1 (mm)	ØD2 (mm)	L1 (mm)	L2 (mm)		
CA/ZM-300-15	15	15,8	15,2	20	22	10	60
CA/ZM-300-18	18	18,8	18,2	20	23	10	50
CA/ZM-300-22	22	22,8	22,2	21	24,5	10	50
CA/ZM-300-28	28	28,8	28,2	23	26,5	5	40

MUFA ZAPRAS / ZAPRAS

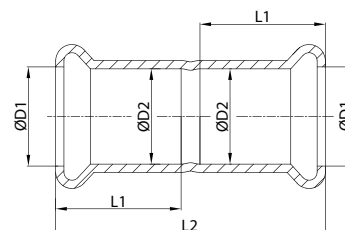

kod	rozmiar	wymiary				szt. w opak.	szt. w kartonie
		ØD1 (mm)	ØD2 (mm)	L1 (mm)	L2 (mm)		
CA/ZM-270-15	15x15	15,8	15,2	20	43	10	150
CA/ZM-270-18	18x18	18,8	18,2	20	42	10	120
CA/ZM-270-22	22x22	22,8	22,2	21	44	10	80
CA/ZM-270-28	28x28	28,8	28,2	23	48	10	50
CA/ZM-270-35	35x35	35,9	35,3	26	55	4	24

MUFA PRZESUWNA ZAPRAS / ZAPRAS

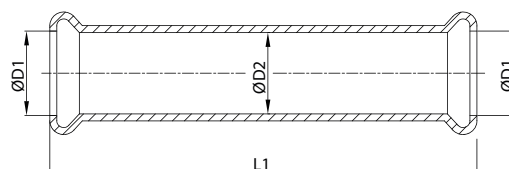

kod	rozmiar	wymiary			szt. w opak.	szt. w kartonie
		ØD1 (mm)	ØD2 (mm)	L1 (mm)		
CA/ZM-271-15	15x15	15,8	15,2	80	10	100
CA/ZM-271-18	18x18	18,8	18,2	80	10	60
CA/ZM-271-22	22x22	22,8	22,2	80	10	50
CA/ZM-271-28	28x28	28,8	28,2	90	10	30
CA/ZM-271-35	35x35	35,9	35,3	102	10	20

NYPEŁ REDUKCYJNY ZAPRAS / Cu

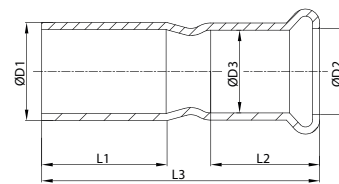

kod	rozmiar	wymiary						szt. w opak.	szt. w kartonie
		ØD1 (mm)	ØD2 (mm)	ØD3 (mm)	L1 (mm)	L2 (mm)	L3 (mm)		
CA/ZM-245-1815	18x15	18	15,8	15,2	23	20	51	10	120
CA/ZM-245-2215	22x15	22	15,8	15,2	24	20	50	10	120
CA/ZM-245-2218	22x18	22	18,8	18,2	24	20	50	10	100
CA/ZM-245-2815	28x15	28	15,8	15,2	27	20	55	10	80
CA/ZM-245-2818	28x18	28	18,8	18,2	27	20	54	10	80
CA/ZM-245-2822	28x22	28	22,8	22,2	27	21	53	10	60
CA/ZM-245-3522	35x22	35	22,8	22,2	30	21	60	10	40
CA/ZM-245-3528	35x28	35	28,8	28,2	30	23	59	4	36

MUFA REDUKCYJNA ZAPRAS / ZAPRAS

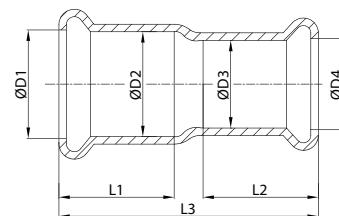

kod	rozmiar	wymiary							szt. w opak.	szt. w kartonie
		ØD1 (mm)	ØD2 (mm)	ØD3 (mm)	ØD4 (mm)	L1 (mm)	L2 (mm)	L3 (mm)		
CA/ZM-240-1815	18x15	18,8	18,2	15,2	15,8	20	20	45	10	120
CA/ZM-240-2215	22x15	22,8	22,2	15,2	15,8	21	20	46,5	10	120
CA/ZM-240-2218	22x18	22,8	22,2	18,2	18,8	21	20	46,5	10	100
CA/ZM-240-2815	28x15	28,8	28,2	15,2	15,8	23	20	53	10	80
CA/ZM-240-2818	28x18	28,8	28,2	18,2	18,8	23	20	51,5	10	80
CA/ZM-240-2822	28x22	28,8	28,2	22,2	22,8	23	21	50,5	10	60
CA/ZM-240-3515	35x15	35,9	35,3	15,2	15,8	26	20	60,5	10	40
CA/ZM-240-3522	35x22	35,9	35,3	22,2	22,8	26	21	57	10	40
CA/ZM-240-3528	35x28	35,9	35,3	28,2	28,8	26	23	56	4	24

TRÓJNIK REDUKCYJNY ZAPRAS

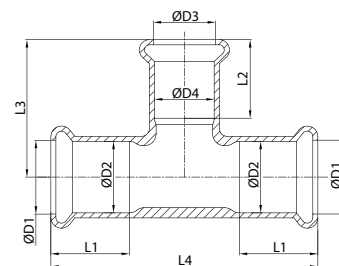

kod	rozmiar	wymiary								szt. w opak.	szt. w kartonie
		ØD1 (mm)	ØD2 (mm)	ØD3 (mm)	ØD4 (mm)	L1 (mm)	L2 (mm)	L3 (mm)	L4 (mm)		
CA/ZM-130R-181518	18x15x18	18,8	18,2	15,8	15,2	20	20	35	68	10	60
CA/ZM-130R-221522	22x15x22	22,8	22,2	15,8	15,2	21	20	38	74	10	40
CA/ZM-130R-221822	22x18x22	22,8	22,2	18,8	18,2	21	20	38	74	10	40
CA/ZM-130R-281528	28x15x28	28,8	28,2	15,8	15,2	23	20	40,5	84	10	30
CA/ZM-130R-281828	28x18x28	28,8	28,2	18,8	18,2	23	20	40,5	84	10	30
CA/ZM-130R-282222	28x22x22	28,8	28,2	22,8	22,2	23	21	41	84,5	5	20
CA/ZM-130R-282228	28x22x28	28,8	28,2	22,8	22,2	23	21	41	84	10	30
CA/ZM-130R-351535	35x15x35	35,9	35,3	15,8	15,2	26	20	44	90	4	16
CA/ZM-130R-352235	35x22x35	35,9	35,3	22,8	22,2	26	21	45	90	4	16
CA/ZM-130R-352835	35x28x35	35,9	35,3	28,8	28,2	26	23	44	100	4	16

TRÓJNIK ZAPRAS

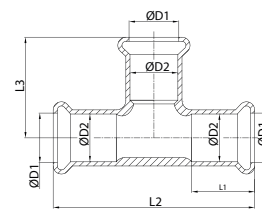

kod	rozmiar	wymiary					szt. w opak.	szt. w kartonie
		ØD1 (mm)	ØD2 (mm)	L1 (mm)	L2 (mm)	L3 (mm)		
CA/ZM-130-15	15	15,8	15,2	20	64	32	10	80
CA/ZM-130-18	18	18,8	18,2	20	68	34	10	60
CA/ZM-130-22	22	22,8	22,2	21	74	37	10	40
CA/ZM-130-28	28	28,8	28,2	23	84	42	4	24
CA/ZM-130-35	35	35,9	35,3	26	100	50	2	12

ŁUK NYPLOWY 45° ZAPRAS / Cu

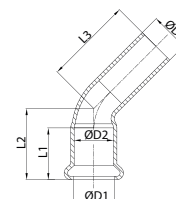

kod	rozmiar	wymiary						szt. w opak.	szt. w kartonie
		ØD1 (mm)	ØD2 (mm)	ØD3 (mm)	L1 (mm)	L2 (mm)	L3 (mm)		
CA/ZM-40-15	15	15,8	15,2	15	20	27,5	34	10	120
CA/ZM-40-18	18	18,8	18,2	18	20	29	37	10	100
CA/ZM-40-22	22	22,8	22,2	22	21	32	42	10	60
CA/ZM-40-28	28	28,8	28,2	28	23	37	45,4	5	30
CA/ZM-40-35	35	35,9	35,3	35	26	43,5	58	4	20

ŁUK NYPLOWY 90° ZAPRAS / Cu

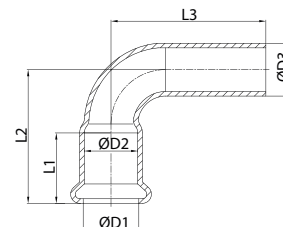

kod	rozmiar	wymiary						szt. w opak.	szt. w kartonie
		ØD1 (mm)	ØD2 (mm)	ØD3 (mm)	L1 (mm)	L2 (mm)	L3 (mm)		
CA/ZM-1-15	15	15,8	15,2	15	20	38	44	10	120
CA/ZM-1-18	18	18,8	18,2	18	20	41,6	50	10	80
CA/ZM-1-22	22	22,8	22,2	22	21	47,4	58	10	50
CA/ZM-1-28	28	28,8	28,2	28	23	56,6	65	5	30
CA/ZM-1-35	35	35,9	35,3	35	26	68	82	2	12

ŁUK 45° ZAPRAS / ZAPRAS

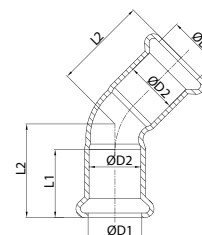

kod	rozmiar	wymiary				szt. w opak.	szt. w kartonie
		ØD1 (mm)	ØD2 (mm)	L1 (mm)	L2 (mm)		
CA/ZM-41-15	15	15,8	15,2	20	27,5	10	120
CA/ZM-41-18	18	18,8	18,2	20	29	10	100
CA/ZM-41-22	22	22,8	22,2	21	32	10	60
CA/ZM-41-28	28	28,8	28,2	23	37	5	30
CA/ZM-41-35	35	35,9	35,3	26	43,5	4	20

ŁUK 90° ZAPRAS / ZAPRAS

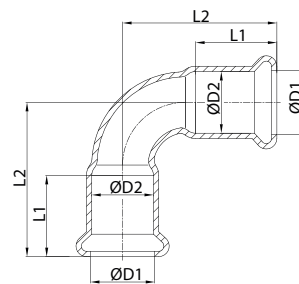

kod	rozmiar	wymiary				szt. w opak.	szt. w kartonie
		ØD1 (mm)	ØD2 (mm)	L1 (mm)	L2 (mm)		
CA/ZM-2-15	15	15,8	15,2	20	38	10	120
CA/ZM-2-18	18	18,8	18,2	20	41,6	10	80
CA/ZM-2-22	22	22,8	22,2	21	47,4	10	50
CA/ZM-2-28	28	28,8	28,2	23	56,6	5	30
CA/ZM-2-35	35	35,9	35,3	26	68	2	12

ODSADZKA ZAPRAS / ZAPRAS

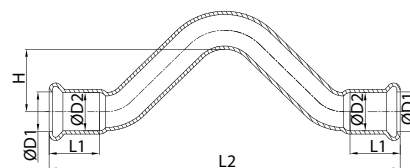

kod	rozmiar	wymiary				szt. w opak.	szt. w kartonie
		ØD1 (mm)	ØD2 (mm)	L1 (mm)	L2 (mm)		
CA/ZM-85-15	15	15,8	15,2	20	140	10	40
CA/ZM-85-18	18	18,8	18,2	20	152	10	30
CA/ZM-85-22	22	22,8	22,2	21	172	5	20

ODSADZKA NYPLOWA ZAPRAS / Cu

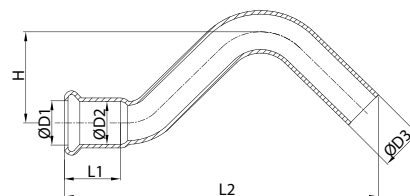

kod	rozmiar	wymiary						szt. w opak.	szt. w kartonie
		ØD1 (mm)	ØD2 (mm)	ØD3 (mm)	L1 (mm)	L2 (mm)	H (mm)		
CA/ZM-86-15	15	15,8	15,2	15	20	140	32,5	10	40
CA/ZM-86-18	18	18,8	18,2	18	20	152	34	10	30
CA/ZM-86-22	22	22,8	22,2	22	21	172	36	5	20

NYPEŁ PRZEJŚCIOWY ZAPRAS / GZ

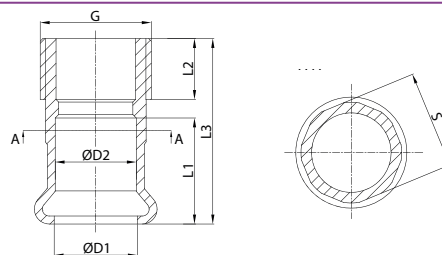

kod	rozmiar	wymiary							szt. w opak.	szt. w kartonie
		ØD1 (mm)	ØD2 (mm)	L1 (mm)	L2 (mm)	L3 (mm)	S (mm)	G		
CA/ZM-243G-15X1/2	15X1/2"GZ	15,7	15,3	20	11,5	35	19	1/2"	10	150
CA/ZM-243G-15X3/4	15X3/4"GZ	15,7	15,3	20	15	41	19	3/4"	10	100
CA/ZM-243G-18X1/2	18X1/2"GZ	18,7	18,3	20	11,5	36	22	1/2"	10	120
CA/ZM-243G-18X3/4	18X3/4" GZ	18,7	18,3	20	13	40	22	3/4"	10	100
CA/ZM-243G-22X1/2	22X1/2" GZ	22,7	22,3	19	11,5	41	22	1/2"	10	50
CA/ZM-243G-22X3/4	22X3/4" GZ	22,7	22,3	21	13	42	26,5	3/4"	10	100
CA/ZM-243G-22X1	22X1" GZ	22,7	22,3	21	16,5	46,5	26,5	1"	10	80
CA/ZM-243G-28X3/4	28X3/4" GZ	28,7	28,3	23	13	49	28	3/4"	10	50
CA/ZM-243G-28X1	28X1" GZ	28,7	28,3	23	14,5	48	34	1"	10	50
CA/ZM-243G-35X1	35X1" GZ	35,7	35,3	26	14,5	56,6	34	1"	4	24
CA/ZM-243G-35X1 1/4	35X1 1/4" GZ	35,7	35,3	26	17	55	38,8	1 1/4"	4	24

MUFA PRZEJŚCIOWA ZAPRAS / GW

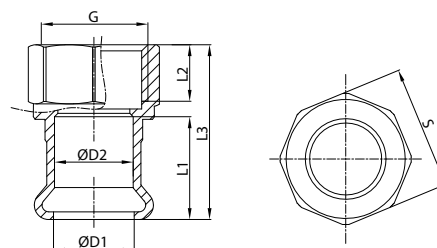

kod	rozmiar	wymiary							szt. w opak.	szt. w kartonie
		ØD1 (mm)	ØD2 (mm)	L1 (mm)	L2 (mm)	L3 (mm)	S (mm)	G		
CA/ZM-270G-15X1/2	15X1/2"GW	15,7	15,3	20	11	34	24	1/2"	10	120
CA/ZM-270G-15X3/4	15X3/4"GW	15,7	15,3	20	13	39	30	3/4"	10	80
CA/ZM-270G-18X1/2	18X1/2"GW	18,7	18,3	20	11	34	24	1/2"	10	80
CA/ZM-270G-18X3/4	18X3/4"GW	18,7	18,3	20	12	38	30	3/4"	10	80
CA/ZM-270G-22X1/2	22X1/2"GW	22,7	22,3	21	11	35	24	1/2"	10	50
CA/ZM-270G-22X3/4	22X3/4"GW	22,7	22,3	21	13	42	30	3/4"	10	100
CA/ZM-270G-22X1	22X1"GW	22,7	22,3	21	17	43	37	1"	10	100
CA/ZM-270G-28X3/4	28X3/4"GW	28,7	28,3	23	13	40,5	32,5	3/4"	10	50
CA/ZM-270G-28X1	28X1"GW	28,7	28,3	23	16	46	37	1"	10	50
CA/ZM-270G-35X1	35X1"GW	35,7	35,3	26	14,5	44	37	1"	4	24
CA/ZM-270G-35X1 1/4	35X1 1/4"GW	35,7	35,3	26	17	49,3	46	1 1/4"	4	24

PÓŁRUBUNEK ZAPRAS / GW

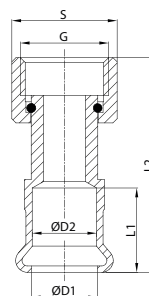

kod	rozmiar	wymiary						szt. w opak.	szt. w kartonie
		ØD1 (mm)	ØD2 (mm)	L1 (mm)	L2 (mm)	S (mm)	G		
CA/ZM-359G-15X1/2	15X1/2"GW	15,7	15,3	20	42	26	1/2"	10	50
CA/ZM-359G-15X3/4	15X3/4"GW	15,7	15,3	20	31	30	3/4"	10	50
CA/ZM-359G-22X3/4	22X3/4"GW	22,7	22,3	21	44	30	3/4"	10	20
CA/ZM-359G-22X1	22X1"GW	22,7	22,3	21	34,5	38	1"	10	50
CA/ZM-359G-28X1 1/4	28X1 1/2"GW	28,7	28,3	25,5	40	46	1 1/4"	5	20
CA/ZM-359G-35X1 1/2	35X1 1/2"GW	35,7	35,3	26	42,2	52	1 1/2"	2	12

TRÓJNIK ZAPRAS/GW/ZAPRAS

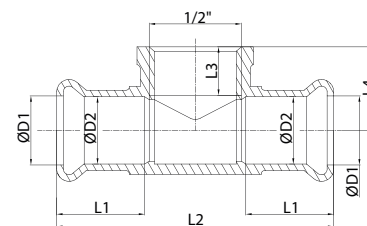

kod	rozmiar	wymiary						szt. w opak.	szt. w kartonie
		ØD1 (mm)	ØD2 (mm)	L1 (mm)	L2 (mm)	L3 (mm)	L4 (mm)		
CA/ZM-130G-15X1/2X15	15x1/2"GWx15	15,7	15,3	20	63	11	19	10	60
CA/ZM-130G-18X1/2X18	18x1/2"GWx18	18,7	18,3	20	66	11	21	10	50
CA/ZM-130G-22X1/2X22	22x1/2"GWx22	22,7	22,3	21	70	11	22	10	40
CA/ZM-130G-28X1/2X28	28x1/2"GWx28	28,7	28,3	23	76	13	28	10	30
CA/ZM-130G-35X1/2X35	35x1/2"GWx35	35,7	35,3	26	83	12,5	30,5	4	16

KOLANO ZAPRAS / GZ

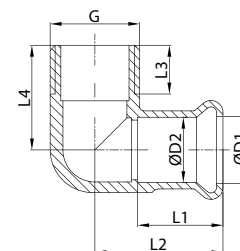

kod	rozmiar	wymiary							szt. w opak.	szt. w kartonie
		ØD1 (mm)	ØD2 (mm)	L1 (mm)	L2 (mm)	L3 (mm)	L4 (mm)	G		
CA/ZM-92-15X1/2	15x1/2"GZ	15,7	15,3	20	30	11,4	24,5	1/2"	10	80
CA/ZM-92-22X3/4	22x3/4"GZ	22,7	22,3	21	37	13	30,5	3/4"	10	40
CA/ZM-92-28X1	28x1"GZ	28,7	28,3	23	42	15	36	1"	4	24

KOLANO ZAPRAS / GW

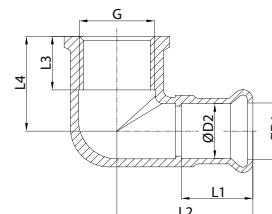

kod	rozmiar	wymiary							szt. w opak.	szt. w kartonie
		ØD1 (mm)	ØD2 (mm)	L1 (mm)	L2 (mm)	L3 (mm)	L4 (mm)	G		
CA/ZM-90-15X1/2	15x1/2"GW	15,7	15,3	20	38	15	26,5	1/2"	10	80
CA/ZM-90-18X1/2	18x1/2"GW	18,7	18,3	20	36	13	26,5	1/2"	10	80
CA/ZM-90-18X3/4	18x3/4"GW	18,7	18,3	20	38,5	14	26,5	3/4"	10	60
CA/ZM-90-22X3/4	22x3/4"GW	22,7	22,3	21	42	12,2	24	3/4"	10	40
CA/ZM-90-28X1	28x1"GW	28,7	28,3	23	48	13,9	31	1"	10	30

KOLANO Z ŁAPAMI ZAPRAS / GW

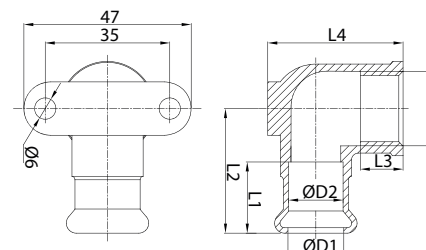

kod	rozmiar	wymiary							szt. w opak.	szt. w kartonie
		ØD1 (mm)	ØD2 (mm)	L1 (mm)	L2 (mm)	L3 (mm)	L4 (mm)	G		
CA/ZM-471-15x1/2	15x1/2"	15,7	15,3	20	35	12	38	1/2"	10	50
CA/ZM-471-22x3/4	22x3/4"	22,7	22,3	21	45	13	44	3/4"	10	50

ZŁĄCZKI ZAPRASOWYWANE DO WODY Z MIEDZI I STOPÓW MIEDZI

REKOMENDOWANY PROFIL SZCZĘK: V

CA: kod marki **CALIDO**

ZŁĄCZEK ZAPRASOWYWANYCH MIEDZIANYCH

PARAMETRY DLA WODY, SPRĘŻONEGO POWIETRZA

TEMPERATURA PRACY T min=-10°C (woda) / 5°C (sprężone powietrze)
T max=110°C (woda) / 35°C (sprężone powietrze)

CIŚNIENIE NOMINALNE 16 bar (woda) / 10 bar (sprężone powietrze)

ZASŁEPKA ZAPRAS

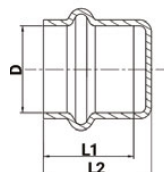

rozmiar	kod	ØD (mm)	L1 (mm)	L2 (mm)	szt. w opak.	szt. w kartonie
15	CA/ZMV-300-15	15,2	22	25	10	300
18	CA/ZMV-300-18	18,2	22	26	10	200
22	CA/ZMV-300-22	22,2	23	26	10	150
28	CA/ZMV-300-28	28,2	23	28	10	100

MUFA PRZESUWNA ZAPRAS / ZAPRAS

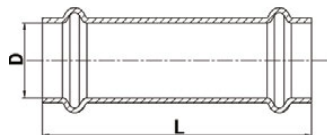

rozmiar	kod	ØD (mm)	L (mm)	szt. w opak.	szt. w kartonie
15	CA/ZMV-271-15	15,2	80	10	80
18	CA/ZMV-271-18	18,2	80	10	60
22	CA/ZMV-271-22	22,2	80	10	50
28	CA/ZMV-271-28	28,2	90	10	30
35	CA/ZMV-271-35	35,2	100	4	20

MUFA ZAPRAS / ZAPRAS

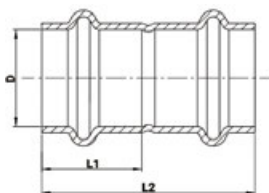

rozmiar	kod	ØD (mm)	L1 (mm)	L2 (mm)	szt. w opak.	szt. w kartonie
15	CA/ZMV-270-15	15,2	22	46	10	150
18	CA/ZMV-270-18	18,2	22	47	10	120
22	CA/ZMV-270-22	22,2	23	49	10	80
28	CA/ZMV-270-28	28,2	24	50	10	60
35	CA/ZMV-270-35	35,2	26	56	4	32

MUFA REDUKCYJNA ZAPRAS / ZAPRAS

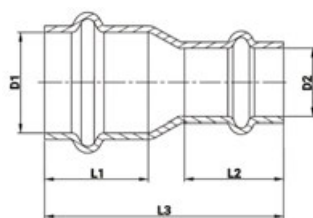

rozmiar	kod	ØD1 (mm)	ØD2 (mm)	L1 (mm)	L2 (mm)	L3 (mm)	szt. w opak.	szt. w kartonie
18x15	CA/ZMV-240-1815	18,2	15,2	22	22	51,5	10	120
22x15	CA/ZMV-240-2215	22,2	15,2	23	22	53	10	100
22x18	CA/ZMV-240-2218	22,2	18,2	23	22	53	10	100
28x15	CA/ZMV-240-2815	28,2	15,2	24	22	56	10	80
28x18	CA/ZMV-240-2818	28,2	18,2	24	22	54,5	10	80
28x22	CA/ZMV-240-2822	28,2	22,2	24	23	53,5	10	60
35x15	CA/ZMV-240-3515	35,2	15,2	26	22	62	4	40
35x22	CA/ZMV-240-3522	35,2	22,2	26	23	61	4	40
35x28	CA/ZMV-240-3528	35,2	28,2	26	24	57	4	40

NYPEL REDUKCYJNY ZAPRAS / Cu

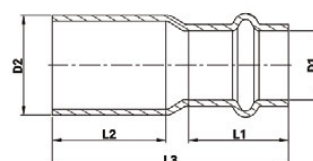

rozmiar	kod	ØD1 (mm)	ØD2 (mm)	L1 (mm)	L2 (mm)	L3 (mm)	szt. w opak.	szt. w kartonie
18x15	CA/ZMV-245-1815	15,2	18	24	22	49	10	120
22x15	CA/ZMV-245-2215	15,2	22	25	22	52	10	100
22x18	CA/ZMV-245-2218	18,2	22	25	22	51	10	100
28x15	CA/ZMV-245-2815	15,2	28	25	22	57	10	80
28x18	CA/ZMV-245-2818	18,2	28	25	22	56	10	80
28x22	CA/ZMV-245-2822	22,2	28	25	23	53,5	10	60
35x22	CA/ZMV-245-3522	22,2	35	28	23	58	4	52
35x28	CA/ZMV-245-3528	28,2	35	28	24	56	4	44

TRÓJNIK ZAPRAS

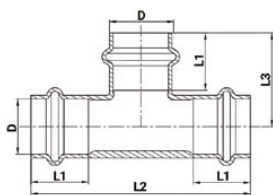

rozmiar	kod	ØD (mm)	L1 (mm)	L2 (mm)	L3 (mm)	szt. w opak.	szt. w kartonie
15	CA/ZMV-130-15	15,2	22	80	34	10	60
18	CA/ZMV-130-18	18,2	22	82	34	10	50
22	CA/ZMV-130-22	22,2	23	88	38	10	30
28	CA/ZMV-130-28	28,2	24	95	43	4	20
35	CA/ZMV-130-35	35,2	26	101	47	2	12

ODSADZKA NYFLOWA ZAPRAS / Cu

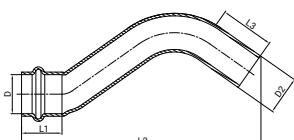

rozmiar	kod	ØD1 (mm)	ØD2 (mm)	L1 (mm)	L2 (mm)	szt. w opak.	szt. w kartonie
15	CA/ZMV-86-15	15,2	15	22	112	10	70
18	CA/ZMV-86-18	18,2	18	22	112	10	50
22	CA/ZMV-86-22	22,2	22	23	136	10	30

ODSADZKA ZAPRAS / ZAPRAS

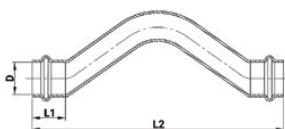

rozmiar	kod	ØD (mm)	L1 (mm)	L2 (mm)	szt. w opak.	szt. w kartonie
15	CA/ZMV-85-15	15,2	22	144	10	40
18	CA/ZMV-85-18	18,2	22	156	10	30
22	CA/ZMV-85-22	22,2	23	174	10	20

ŁUK 45° ZAPRAS / GW

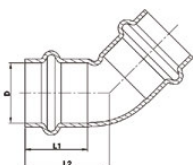

rozmiar	kod	ØD (mm)	L1 (mm)	L2 (mm)	szt. w opak.	szt. w kartonie
15	CA/ZMV-41-15	15,2	22	27,50	10	120
18	CA/ZMV-41-18	18,2	22	29	10	100
22	CA/ZMV-41-22	22,2	23	31	10	60
28	CA/ZMV-41-28	28,2	24	34	5	40
35	CA/ZMV-41-35	35,2	26	40	4	20

ŁUK NYFLOWY 45° ZAPRAS / Cu

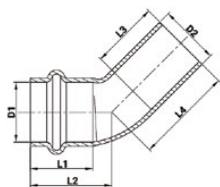

rozmiar	kod	ØD1 (mm)	ØD2 (mm)	L1 (mm)	L2 (mm)	L3 (mm)	L4 (mm)	szt. w opak.	szt. w kartonie
15	CA/ZMV-40-15	15,2	15	22	27,5	24	33	10	120
18	CA/ZMV-40-18	18,2	18	22	28	24	35	10	100
22	CA/ZMV-40-22	22,2	22	23	30	25	36	10	60
28	CA/ZMV-40-28	28,2	28	24	33	25	39	5	40
35	CA/ZMV-40-35	35,2	35	26	40	28	43	4	20

ŁUK 90° ZAPRAS / ZAPRAS

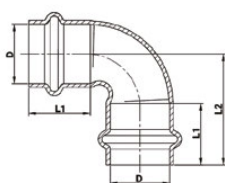

rozmiar	kod	ØD (mm)	L1 (mm)	L2 (mm)	szt. w opak.	szt. w kartonie
15	CA/ZMV-2-15	15,2	22	36,5	10	120
18	CA/ZMV-2-18	18,2	22	39	10	80
22	CA/ZMV-2-22	22,2	23	49	10	50
28	CA/ZMV-2-28	28,2	24	55	5	30
35	CA/ZMV-2-35	35,2	26	68	2	16

ŁUK NYPLOWY 90° ZAPRAS / Cu

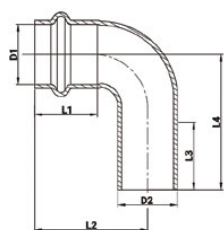

rozmiar	kod	ØD1 (mm)	ØD2 (mm)	L1 (mm)	L2 (mm)	L3 (mm)	L4 (mm)	szt. w opak.	szt. w kartonie
15	CA/ZMV-1-15	15,2	15	22	36,5	24	40	10	120
18	CA/ZMV-1-18	18,2	18	22	39	24	44	10	80
22	CA/ZMV-1-22	22,2	22	23	41,5	25	50	10	50
28	CA/ZMV-1-28	28,2	28	24	55	25	61	5	30
35	CA/ZMV-1-35	35,2	35	26	68	28	71	2	18

TRÓJNIK REDUKCYJNY ZAPRAS

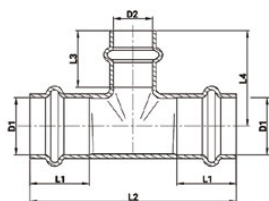

rozmiar	kod	ØD1 (mm)	ØD2 (mm)	L1 (mm)	L2 (mm)	L3 (mm)	L4 (mm)	szt. w opak.	szt. w kartonie
18x15x18	CA/ZMV-130R-181518	18,2	15,2	22	76	22	33,5	10	60
22x15x22	CA/ZMV-130R-221522	22,2	15,2	23	80	22	37	10	40
22x18x22	CA/ZMV-130R-221822	22,2	18,2	23	80	22	37	10	40
28x15x28	CA/ZMV-130R-281528	28,2	15,2	24	80	22	39,5	10	30
28x18x28	CA/ZMV-130R-281828	28,2	18,2	24	82	22	40	10	30
28x22x22	CA/ZMV-130R-282222	28,2	22,2	24	92	23	42	5	20
28x22x28	CA/ZMV-130R-282228	28,2	22,2	24	90	23	42	5	25
35x15x35	CA/ZMV-130R-351535	35,2	15,2	26	84	22	41	4	20
35x22x35	CA/ZMV-130R-352235	35,2	22,2	26	86	23	42	4	20
35x28x35	CA/ZMV-130R-352835	35,2	28,2	26	94	24	44	4	16

KOLANO ZAPRAS / GW

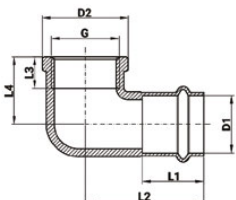

rozmiar	kod	ØD1 (mm)	G (mm)	ØD2 (mm)	L1 (mm)	L2 (mm)	L3 (mm)	L4 (mm)	szt. w opak.	szt. w kartonie
15x1/2"	CA/ZMV-90-15X1/2	15,2	1/2"	26,5	22	40,5	11	21,5	10	80
22x3/4"	CA/ZMV-90-22X3/4	22,2	3/4"	32,5	28	52	12	27	10	60
28x1	CA/ZMV-90-28X1	28,2	1"	38,5	30	58	15,5	33	5	35
18x3/4"	CA/ZMV-90-18X3/4	18,2	3/4"	32,5	24	46,5	12	24	10	80
18x1/2"	CA/ZMV-90-18X1/2	18,2	1/2"	26,5	24	46	12	23	10	80

KOLANO ZAPRAS / GZ

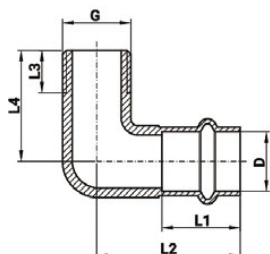

rozmiar	kod	ØD (mm)	G (mm)	L1 (mm)	L2 (mm)	L3 (mm)	L4 (mm)	szt. w opak.	szt. w kartonie
15x1/2"	CA/ZMV-92-15X1/2	15,2	1/2"	22	38	13	33	10	120
22x3/4"	CA/ZMV-92-22X3/4	22,2	3/4"	28	49	15	43	10	50
28x1	CA/ZMV-92-28X1	28,2	1"	30	57	18	47,5	5	40
18x3/4"	CA/ZMV-92-18X3/4	18,2	3/4"	24	45	13	37	10	120
18x1/2"	CA/ZMV-92-18X1/2	18,2	1/2"	24	44	13	34	10	120

TRÓJNIK ZAPRAS / GW / ZAPRAS

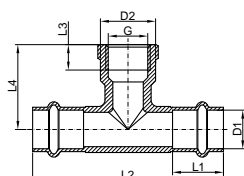

rozmiar	kod	ØD (mm)	L1 (mm)	L2 (mm)	L3 (mm)	L4 (mm)	szt. w opak.	szt. w kartonie
15x1/2x15	CA/ZMV-130G-151/215	15,2	22	80	12	21	5	50
18x1/2x18	CA/ZMV-130G-181/218	18,2	24	90	12	40	5	45
22x1/2x22	CA/ZMV-130G-221/222	22,2	28	84	12	29	5	40
28x1/2x28	CA/ZMV-130G-281/228	28,2	30	89	12	32	5	25
35x1/2x35	CA/ZMV-130G-351/235	35,2	33	100	12	48	2	16

NYPEL PRZEJŚCIOWY ZAPRAS / GZ

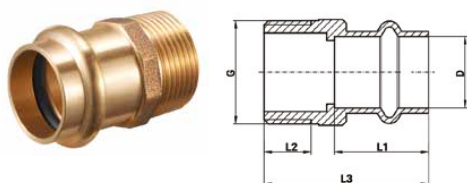

rozmiar	kod	ØD (mm)	G (mm)	L1 (mm)	L2 (mm)	L3 (mm)	szt. w opak.	szt. w kartonie
15X1/2"	CA/ZMV-243G-15X1/2	15,2	1/2"	22	12	41	10	150
15X3/4"	CA/ZMV-243G-15X3/4	15,2	3/4"	22	13	45	10	130
18X1/2"	CA/ZMV-243G-18X1/2	18,2	1/2"	24	12	41	10	120
18X3/4"	CA/ZMV-243G-18X3/4	18,2	3/4"	24	12	42	10	100
22X1/2"	CA/ZMV-243G-22X1/2	22,2	1/2"	28	12	47	5	70
22X3/4"	CA/ZMV-243G-22X3/4	22,2	3/4"	28	13	47	10	100
22X1	CA/ZMV-243G-22X1	22,2	1"	28	15	54	10	80
28X3/4"	CA/ZMV-243G-28X3/4	28,2	3/4"	30	13	52	5	60
28X1	CA/ZMV-243G-28X1	28,2	1"	30	15	56	5	70
35X1	CA/ZMV-243G-35X1	35,2	1"	33	15	59	5	40
35X1 1/4"	CA/ZMV-243G-35X11/4	35,2	1 1/4"	33	17	62	5	40

MUFA PRZEJŚCIOWA ZAPRAS / GW

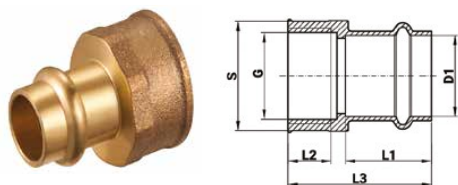

rozmiar	kod	ØD (mm)	G (mm)	S (mm)	L1 (mm)	L2 (mm)	L3 (mm)	szt. w opak.	szt. w kartonie
15X1/2"	CA/ZMV-270G-15X1/2	15,2	1/2"	26,5	22	11	40	10	120
15X3/4"	CA/ZMV-270G-15X3/4	15,2	3/4"	32,5	22	13	42,5	10	100
18X1/2"	CA/ZMV-270G-18X1/2	18,2	1/2"	26,5	24	11	41	10	100
18X3/4"	CA/ZMV-270G-18X3/4	18,2	3/4"	32,5	24	13	44	10	80
22X1/2"	CA/ZMV-270G-22X1/2	22,2	1/2"	26,5	28	12	43,5	5	60
22X3/4"	CA/ZMV-270G-22X3/4	22,2	3/4"	32,5	28	15	46	10	100
22X1	CA/ZMV-243G-22X1	22,2	1"	38,5	28	15	47,5	10	70
28X3/4"	CA/ZMV-243G-28X3/4	28,2	3/4"	32,5	30	13	48,5	5	60
28X1	CA/ZMV-243G-28X1	28,2	1"	38,5	30	15	50	5	70
35X1	CA/ZMV-243G-35X1	35,2	1"	41	33	15	51	5	30
35X1 1/4"	CA/ZMV-270G-35X11/4	35,2	1 1/4"	47	33	18	55	5	30

PÓŁSRUBNEK ZAPRAS / GW

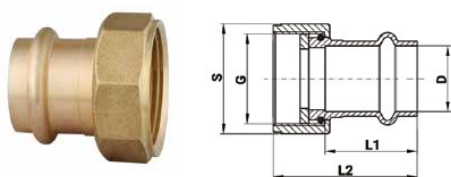

rozmiar	kod	ØD (mm)	G (mm)	S (mm)	L1 (mm)	L2 (mm)	szt. w opak.	szt. w kartonie
15X1/2"	CA/ZMV-359G-15X1/2	15,2	1/2"	24	22	47,5	5	120
22X3/4"	CA/ZMV-359G-15X3/4	15,2	3/4"	29	22	42	5	100
22X1	CA/ZMV-359G-22X1	22,2	1"	37	28	48,5	5	70
22X3/4"	CA/ZMV-359G-22X3/4	22,2	3/4"	29	24	59	5	80
28X1 1/4"	CA/ZMV-359G-28X11/4	28,2	1 1/4"	46	30	52	5	40
35X1 1/2"	CA/ZMV-359G-35X11/2	35,2	1 1/2"	52	33	62,5	5	30

KOLANO Z ŁAPAMI ZAPRAS / GW

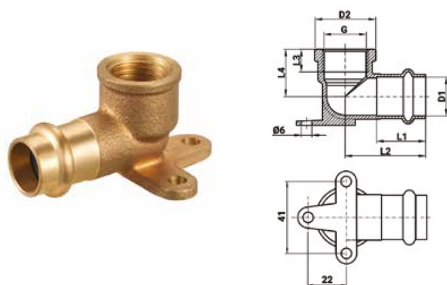

rozmiar	kod	ØD1 (mm)	ØD2 (mm)	G (mm)	L1 (mm)	L2 (mm)	L3 (mm)	L4 (mm)	szt. w opak.	szt. w kartonie
15X1/2"	CA/ZMV-471-15X1/2	15,2	26,5	1/2"	22	46	12	23	10	50
22X3/4"	CA/ZMV-471-22X3/4	22,2	32,5	3/4"	28	46	13	29	5	30

ZŁĄCZKI DO LUTOWANYCH POŁĄCZEŃ RUR MIEDZIANYCH

CA: kod marki CALIDO

ZŁĄCZEK DO WLUTU

PARAMETRY

TEMPERATURA PRACY Tmax=110°C

CIŚNIENIE NOMINALNE 16 bar

ŁUK JEDNOKIELICHOWY 90°

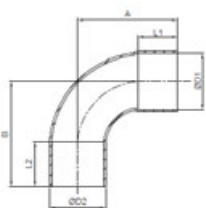

rozmiar	kod	ØD1 (mm)	ØD2 (mm)	L1 (mm)	L2 (mm)	A (mm)	B (mm)	szt. w opak.	szt. w kartonie
15	CA/ZML-1-15	15	15	10,6	12,6	28,0	30,0	25	300
18	CA/ZML-1-18	18	18	12,6	14,6	31,0	33,0	10	200
22	CA/ZML-1-22	22	22	15,4	17,4	39,0	41,0	10	100
28	CA/ZML-1-28	28	28	18,4	20,4	49,0	50,0	10	50
35	CA/ZML-1-35	35	35	23,0	25,0	62,0	64,5	5	30

ŁUK DWUKIELICHOWY 90°

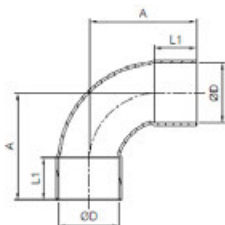

rozmiar	kod	ØD1 (mm)	L1 (mm)	A (mm)	szt. w opak.	szt. w kartonie
15	CA/ZML-2-15	15	10,6	28	25	300
18	CA/ZML-2-18	18	12,6	31	10	200
22	CA/ZML-2-22	22	15,4	39	10	100
28	CA/ZML-2-28	28	18,4	49	10	50
35	CA/ZML-2-35	35	23	62	5	30

ŁUK JEDNOKIELICHOWY 45°

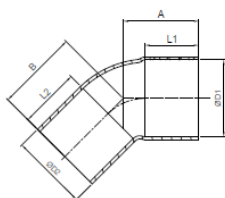

rozmiar	kod	ØD1 (mm)	ØD2 (mm)	L1 (mm)	L2 (mm)	A (mm)	B (mm)	szt. w opak.	szt. w kartonie
15	CA/ZML-40-15	15	15	10,6	12,6	15	17,0	25	500
18	CA/ZML-40-18	18	18	12,6	14,6	18	20,0	10	250
22	CA/ZML-40-22	22	22	15,4	17,4	21,5	23,5	10	200
28	CA/ZML-40-28	28	28	18,4	20,4	25,5	27,5	10	80
35	CA/ZML-40-35	35	35	23,0	25,0	33,0	35,0	5	40

KOLANO DWUKIELICHOWE 45°

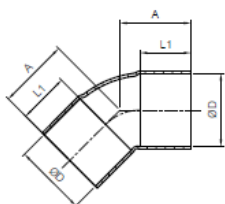

rozmiar	kod	ØD1 (mm)	L1 (mm)	A (mm)	szt. w opak.	szt. w kartonie
15	CA/ZML-41-15	15	10,6	15	25	500
18	CA/ZML-41-18	18	12,6	18	10	250
22	CA/ZML-41-22	22	15,4	21,5	10	150
28	CA/ZML-41-28	28	18,4	25,5	10	100
35	CA/ZML-41-35	35	23	33	5	40

KOLANO JEDNOKIELICHOWE 90°

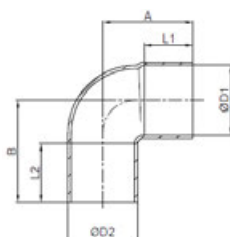

rozmiar	kod	ØD1 (mm)	ØD2 (mm)	L1 (mm)	L2 (mm)	A (mm)	B (mm)	szt. w opak.	szt. w kartonie
15	CA/ZML-92-15	15	15	10,6	12,6	19,5	22	25	450
18	CA/ZML-92-18	18	18	12,6	14,6	22,5	25	10	250
22	CA/ZML-92-22	22	22	15,4	17,4	27,5	30,5	10	150
28	CA/ZML-92-28	28	28	18,4	20,4	34	39	10	80
35	CA/ZML-92-35	35	35	23	25	41,5	45,5	5	40

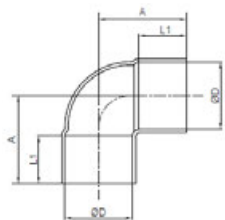
KOLANO DWUKIELICHOWE 90°

rozmiar	kod	ØD1 (mm)	L1 (mm)	A (mm)	szt. w opak.	szt. w kartonie
15	CA/ZML-90-15	15	10,6	19,5	25	450
18	CA/ZML-90-18	18	12,6	22,5	10	250
22	CA/ZML-90-22	22	15,4	27,5	10	150
28	CA/ZML-90-28	28	18,4	34	10	80
35	CA/ZML-90-35	35	23	41,5	5	40

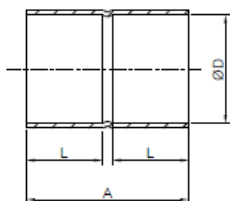
MUFA

rozmiar	kod	ØD1 (mm)	L1 (mm)	A (mm)	szt. w opak.	szt. w kartonie
15	CA/ZML-270-15	15	10,6	23	25	650
18	CA/ZML-270-18	18	12,6	27	10	350
22	CA/ZML-270-22	22	15,4	32,8	10	200
28	CA/ZML-270-28	28	18,4	38,5	10	100
35	CA/ZML-270-35	35	23,0	47,5	5	60

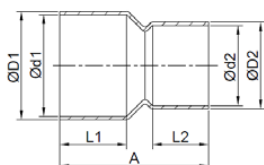
MUFA REDUKCYJNA

rozmiar	kod	Ød1 (mm)	ØD1 (mm)	ØD2 (mm)	ØD2 (mm)	L1 (mm)	L2 (mm)	A (mm)	szt. w opak.	szt. w kartonie
18x15	CA/ZML-240-1815	18	19,6	15	16,4	12,6	10,6	28	10	400
22x15	CA/ZML-240-2215	22	23,8	15	16,4	15,4	10,6	34	10	300
22x18	CA/ZML-240-2218	22	23,8	18	19,6	15,4	12,6	34	10	250
28x15	CA/ZML-240-2815	28	29,8	15	16,4	18,4	10,6	39	10	150
28x18	CA/ZML-240-2818	28	29,8	18	19,6	18,4	12,6	39,5	10	150
28x22	CA/ZML-240-2822	28	29,8	22	23,8	18,4	15,4	41	10	150
35x15	CA/ZML-240-3515	35	37	15	16,4	23	10,6	46	5	100
35x18	CA/ZML-240-3518	35	37	18	19,6	23	12,6	48	5	100
35x22	CA/ZML-240-3522	35	37	22	23,8	23	15,4	48,5	5	80
35x28	CA/ZML-240-3528	35	37	28	29,8	23	18,4	48,5	5	80

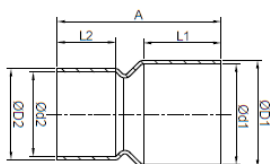
NYPEL REDUKCYJNY

rozmiar	kod	Ød1 (mm)	ØD1 (mm)	Ød2 (mm)	ØD2 (mm)	L1 (mm)	L2 (mm)	A (mm)	szt. w opak.	szt. w kartonie
18x15	CA/ZML-245-1815	18	16,4	16,4	15	14,6	10,6	28	10	400
22x15	CA/ZML-245-2215	22	20,2	16,4	15	17,4	10,6	34	10	300
22x18	CA/ZML-245-2218	22	20,2	19,6	18	17,4	12,6	34	10	250
28x15	CA/ZML-245-2815	28	26,2	16,4	15	20,4	10,6	40	10	150
28x18	CA/ZML-245-2818	28	26,2	19,6	18	20,4	12,6	40,5	10	150
28x22	CA/ZML-245-2822	28	26,2	23,8	22	20,4	15,4	41	10	150
35x15	CA/ZML-245-3515	35	33	16,4	15	25	10,6	48,5	5	100
35x18	CA/ZML-245-3518	35	33	19,6	18	25	12,6	48,5	5	100
35x22	CA/ZML-245-3522	35	33	23,8	22	25	15,4	48,5	5	100
35x28	CA/ZML-245-3528	35	33	29,8	28	25,0	18,4	50,0	5	100

KOLANO JEDNOKIELICHOWE

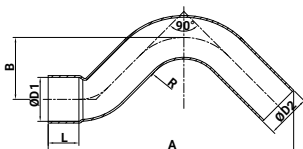

rozmiar	kod	ØD1 (mm)	ØD2 (mm)	L (mm)	A (mm)	B (mm)	R (mm)	szt. w opak.	szt. w kartonie
15	CA/ZML-86-15	15	15	10,6	96	27,5	20	10	120
18	CA/ZML-86-18	18	18	12,6	105	29	20	10	80
22	CA/ZML-86-22	22	22	15,4	123	31	20	10	50

ODSADZKA DWUKIELICHOWA

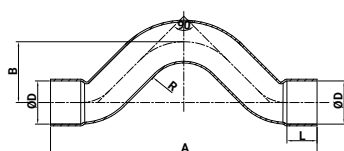

rozmiar	kod	ØD (mm)	L (mm)	A (mm)	B (mm)	R (mm)	szt. w opak.	szt. w kartonie
15	CA/ZML-85-15	15	10,6	113	27,5	20	10	100
18	CA/ZML-85-18	18	12,6	127	29	20	10	60
22	CA/ZML-85-22	22	15,4	136	31	20	10	40

ZAŚLEPKA

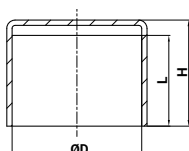

rozmiar	kod	ØD (mm)	L1 (mm)	A (mm)	szt. w opak.	szt. w kartonie
15	CA/ZML-300-15	15	10,6	12,8	25	1000
18	CA/ZML-300-18	18	12,6	15	10	500
22	CA/ZML-300-22	22	15,4	18	10	350
28	CA/ZML-300-28	28	18,4	21	10	200
35	CA/ZML-300-35	35	23	25,5	10	100

TRÓJNIK

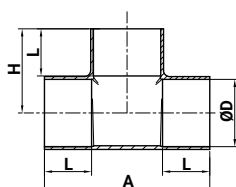

rozmiar	kod	ØD (mm)	L (mm)	H (mm)	szt. w opak.	szt. w kartonie
15	CA/ZML-130-15	15	10,6	19,5	25	300
18	CA/ZML-130-18	18	12,6	22,5	10	150
22	CA/ZML-130-22	22	15,4	27,5	10	60
28	CA/ZML-130-28	28	18,4	34,0	10	40
35	CA/ZML-130-35	35	23	43,0	5	20

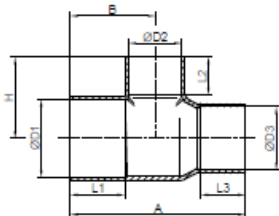
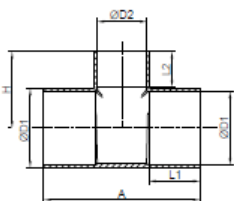
TRÓJNIK REDUKCYJNY

rozmiar	kod	D1 (mm)	D2 (mm)	D3 (mm)	L1 (mm)	L2 (mm)	L3 (mm)	A (mm)	B (mm)	H (mm)	szt. w opak.	szt. w kartonie
15x18x15	CA/ZML-151815	15	18	-	10,6	12,6	-	42	-	22	25	200
15x22x15	CA/ZML-152215	15	22	-	10,6	15,4	-	47	-	26	10	120
18x15x18	CA/ZML-181518	18	15	-	12,6	10,6	-	42	-	21	10	100
18x22x18	CA/ZML-182218	18	22	-	12,6	15,4	-	51	-	27	10	80
22x15x22	CA/ZML-221522	22	15	-	15,4	10,6	-	47	-	23	10	60
22x18x22	CA/ZML-221822	22	18	-	15,4	12,6	-	50	-	25	10	60
18x28x18	CA/ZML-182818	18	28	-	18,4	12,6	-	73	-	35	5	40
22x28x22	CA/ZML-222822	22	28	-	15,4	18,4	-	67,5	-	38	5	40
28x15x28	CA/ZML-281528	28	15	-	18,4	10,6	-	53	-	26,5	5	30
28x18x28	CA/ZML-281828	28	18	-	18,4	12,6	-	56	-	28	5	30
28x22x28	CA/ZML-282228	28	22	-	18,4	15,4	-	60	-	31	10	150
28x35x28	CA/ZML-283528	28	35	-	18,4	23	-	81	-	44	10	80
35x15x35	CA/ZML-351535	35	15	-	23	10,6	-	63	-	30,5	10	100
35x18x35	CA/ZML-351835	35	18	-	23	12,6	-	66	-	31	10	50
35x22x35	CA/ZML-352235	35	22	-	23	15,4	-	70	-	35,5	10	60
35x28x35	CA/ZML-352835	35	28	-	23	18,4	-	76,5	-	38	10	50
18x15x15	CA/ZML-181515	18	15	15	12,6	10,6	10,6	44	21,5	21,5	5	30
18x18x15	CA/ZML-181815	18	18	15	12,6	12,6	10,6	47	23	23,5	5	30
22x15x15	CA/ZML-221515	22	15	15	15,4	10,6	10,6	49,5	24	23	10	200
22x15x18	CA/ZML-221518	22	15	18	15,4	10,6	12,6	49,5	24	23	10	120
22x18x15	CA/ZML-221815	22	18	15	15,4	12,6	10,6	57	25,5	25,5	10	100
22x18x18	CA/ZML-221818	22	18	18	15,4	12,6	12,6	57	26	26	10	120
22x22x15	CA/ZML-222215	22	22	15	15,4	15,4	10,6	56	27,5	28,5	10	100
22x22x18	CA/ZML-222218	22	22	18	15,4	15,4	12,6	57	27,5	29	10	100
28x15x15	CA/ZML-281515	28	15	15	18,4	10,6	10,6	57	27,5	27	10	50
28x15x22	CA/ZML-281522	28	15	22	18,4	10,6	15,4	63,5	27	29,5	10	60
28x18x18	CA/ZML-281818	28	18	18	18,4	12,6	12,6	65	29,5	29	10	60
28x18x22	CA/ZML-281822	28	18	22	18,4	12,6	15,4	63	29	29	10	80
28x22x15	CA/ZML-282215	28	15	22	18,4	10,6	15,4	59	27,5	27	10	60
28x22x18	CA/ZML-282218	28	18	22	18,4	12,6	15,4	61	29	29	10	60
28x22x22	CA/ZML-282222	28	22	22	18,4	15,4	15,4	65	31	31	5	40
28x28x15	CA/ZML-282815	28	28	15	18,4	18,4	10,6	71	34	35	5	30
28x28x18	CA/ZML-282818	28	28	18	18,4	18,4	12,6	75	34,5	35	5	40
28x28x22	CA/ZML-282822	28	28	22	18,4	18,4	15,4	71	34	33,5	5	40
35x15x28	CA/ZML-351528	35	15	28	23	10,6	10,6	18,4	75	35	5	30
35x22x22	CA/ZML-352222	35	22	22	23	15,4	15,4	73	36	35	10	200
35x22x28	CA/ZML-352228	35	22	28	23	15,4	18,4	80	36	35	10	100
35x28x22	CA/ZML-352822	35	28	22	23	18,4	15,4	80	39	38	10	100
35x28x28	CA/ZML-352828	35	28	28	23	18,4	18,4	80	39	38	10	100
35x35x22	CA/ZML-353522	35	35	22	23	23	15,4	85	42	43,5	10	60
35x35x28	CA/ZML-353528	35	35	28	23	23	18,4	87	42	43,5	10	60

ŁĄCZNIKI ŻELIWNE

ŁĄCZNIKI OCYNKOWANE

D: kod marki DURO

PARAMETRY DLA WODY, WODY LODOWEJ, POWIETRZA

TEMPERATURA PRACY:

od -20°C do 120°C

między 120°C a 300°C

300°C

 NAJWYŻSZE DOPUSZCZALNE
CIŚNIENIE PRACY:

25 bar

 wartości
interpolowane

20 bar

KOLANO 45° GW/GW

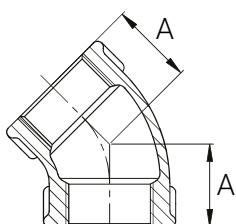

rozmiar	kod	wymiary		szt. w opak.	szt. w kartonie
		A			
1/2"	D/OC-G120 15	22		10	160
3/4"	D/OC-G120 20	25		10	100
1"	D/OC-G120 25	28		50	100
1 1/4"	D/OC-G120 32	33		30	60
1 1/2"	D/OC-G120 40	36		25	50
2"	D/OC-G120 50	43		10	20

KOLANO 90° GW/GW

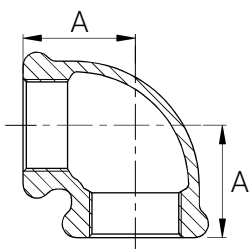

rozmiar	kod	wymiary		szt. w opak.	szt. w kartonie
		A			
3/8"	D/OC-G90 10	25		10	300
1/2"	D/OC-G90 15	28		10	170
3/4"	D/OC-G90 20	33		10	90
1"	D/OC-G90 25	38		10	100
1 1/4"	D/OC-G90 32	45		34	68
1 1/2"	D/OC-G90 40	50		25	50
2"	D/OC-G90 50	58		-	25
2 1/2"	D/OC-G90 65	69		6	12
3"	D/OC-G90 80	78		-	10
4"	D/OC-G90 100	96		2	4

KOLANO 90° GW/GZ

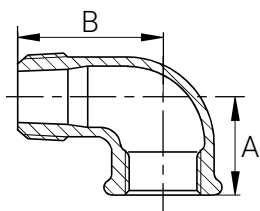

rozmiar	kod	wymiary		szt. w opak.	szt. w kartonie
		A	B		
1/2"	D/OC-G92 15	28	37	10	160
3/4"	D/OC-G92 20	33	43	10	100
1"	D/OC-G92 25	38	52	10	80
1 1/4"	D/OC-G92 32	45	60	25	50
1 1/2"	D/OC-G92 40	50	65	20	40
2"	D/OC-G92 50	58	74	10	20
2 1/2"	D/OC-G92 65	69	88	6	12
3"	D/OC-G92 80	78	98	-	10
4"	D/OC-G92 100	96	118	2	4

KOLANO 90° GW/GW

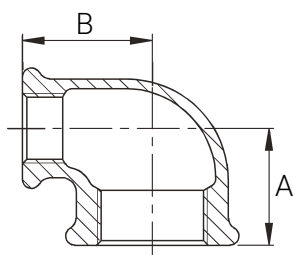

rozmiar	kod	wymiary		szt. w opak.	szt. w kartonie
		A	B		
3/4" x 1/2"	D/OC-G90R 20x15	30	31	10	120
1" x 1/2"	D/OC-G90R 25x15	32	34	10	120
1" x 3/4"	D/OC-G90R 25x20	35	36	10	120
1 1/4" x 1/2"	D/OC-G90R 32x15	34	38	-	90
1 1/4" x 3/4"	D/OC-G90R 32x20	36	41	45	90
1 1/4" x 1"	D/OC-G90R 32x25	40	42	34	68
1 1/2" x 1/2"	D/OC-G90R 40x15	36	42	40	80
1 1/2" x 3/4"	D/OC-G90R 40x20	39	44	35	70
1 1/2" x 1"	D/OC-G90R 40x25	42	46	30	60
1 1/2" x 1 1/4"	D/OC-G90R 40x32	46	48	25	50
2" x 3/4"	D/OC-G90R 50x20	40	50	25	50
2" x 1"	D/OC-G90R 50x25	44	52	20	40
2" x 1 1/4"	D/OC-G90R 50x32	56	58	15	30
2" x 1 1/2"	D/OC-G90R 50x40	52	55	15	30

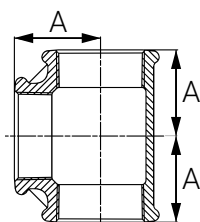
TRÓJNIK GW/GW/GW

rozmiar	kod	wymiary	szt. w opak.	szt. w kartonie
		A		
3/8"	D/OC-G130 10	25	10	140
1/2"	D/OC-G130 15	28	10	100
3/4"	D/OC-G130 20	33	10	60
1"	D/OC-G130 25	38	30	60
1 1/4"	D/OC-G130 32	45	18	36
1 1/2"	D/OC-G130 40	50	12	24
2"	D/OC-G130 50	50	-	24
2 1/2"	D/OC-G130 65	69	4	8
3"	D/OC-G130 80	78	-	8
4"	D/OC-G130 100	96	-	4

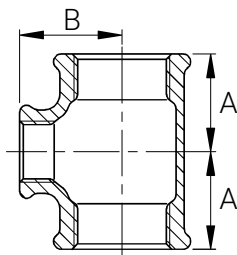
TRÓJNIK REDUKCYJNY GW/GW/GW

rozmiar	kod	wymiary		szt. w opak.	szt. w kartonie
		A	B		
3/4" x 1/2" x 3/4"	D/OC-G130R 20x15	30	31	10	70
1" x 1/2" x 1"	D/OC-G130R 25x15	32	34	10	60
1" x 3/4" x 1"	D/OC-G130R 25x20	35	36	10	60
1" x 1 1/4" x 1"	D/OC-G130R 25x32	42	40	25	50
1 1/4" x 1/2" x 1 1/4"	D/OC-G130R 32x15	34	38	-	60
1 1/4" x 3/4" x 1 1/4"	D/OC-G130R 32x20	36	41	-	50
1 1/4" x 1" x 1 1/4"	D/OC-G130R 32x25	40	42	-	50
1 1/2" x 1/2" x 1 1/2"	D/OC-G130R 40x15	36	42	-	40
1 1/2" x 3/4" x 1 1/2"	D/OC-G130R 40x20	38	44	-	40
1 1/2" x 1" x 1 1/2"	D/OC-G130R 40x25	42	46	-	40
1 1/2" x 1 1/4" x 1 1/2"	D/OC-G130R 40x32	46	48	-	30
2" x 1/2" x 2"	D/OC-G130R 50x15	38	48	-	30
2" x 3/4" x 2"	D/OC-G130R 50x20	40	50	-	24
2" x 1" x 2"	D/OC-G130R 50x25	44	52	-	24
2" x 1 1/4" x 2"	D/OC-G130R 50x32	48	54	-	24
2" x 1 1/2" x 2"	D/OC-G130R 50x40	52	55	-	24
2 1/2" x 1/2" x 2 1/2"	D/OC-G130R 65x15	46	55	-	16
2 1/2" x 3/4" x 2 1/2"	D/OC-G130R 65x20	49	58	-	16
2 1/2" x 1" x 2 1/2"	D/OC-G130R 65x25	47	60	-	16
2 1/2" x 1 1/4" x 2 1/2"	D/OC-G130R 65x32	52	62	-	12
2 1/2" x 1 1/2" x 2 1/2"	D/OC-G130R 65x40	55	63	-	12
2 1/2" x 2" x 2 1/2"	D/OC-G130R 65x50	61	66	-	15
3" x 1" x 3"	D/OC-G130R 80x25	51	67	-	12
3" x 1 1/4" x 3"	D/OC-G130R 80x32	55	70	-	12
3" x 1 1/2" x 3"	D/OC-G130R 80x40	58	71	-	12
3" x 2" x 3"	D/OC-G130R 80x50	61	73	-	12
3" x 2 1/2" x 3"	D/OC-G130R 80x65	72	76	-	8
4" x 2" x 4"	D/OC-G130R 100x50	70	86	-	4
4" x 2 1/2" x 4"	D/OC-G130R 100x65	78	90	-	4
4" x 3" x 4"	D/OC-G130R 100x80	84	92	-	4

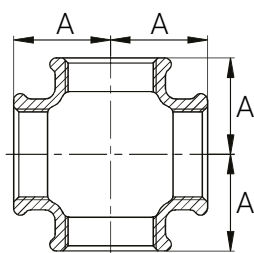
CZWÓRNIK GW/GW/GW/GW

rozmiar	kod	wymiary	szt. w opak.	szt. w kartonie
		A		
1/2"	D/OC-G180 15	28	10	70
3/4"	D/OC-G180 20	33	10	50
1"	D/OC-G180 25	38	10	60
1 1/4"	D/OC-G180 32	45	-	24
1 1/2"	D/OC-G180 40	50	-	24
2"	D/OC-G180 50	58	-	12
2 1/2"	D/OC-G180 65	69	-	7

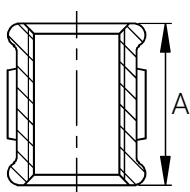
MUFA GW/GW

rozmiar	kod	wymiary	szt. w opak.	szt. w kartonie
		A		
3/8"	D/OC-G270 10	30	10	250
1/2"	D/OC-G270 15	36	10	200
3/4"	D/OC-G270 20	39	10	130
1"	D/OC-G270 25	45	10	120
1 1/4"	D/OC-G270 32	50	-	100
1 1/2"	D/OC-G270 40	55	-	70
2"	D/OC-G270 50	65	-	36
2 1/2"	D/OC-G270 65	74	-	20
3"	D/OC-G270 80	80	-	14
4"	D/OC-G270 100	94	-	8

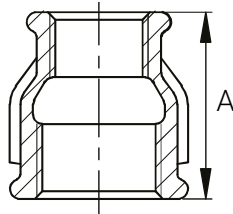
MUFA REDUKCYJNA GW/GW

rozmiar	kod	wymiary		szt. w opak.	szt. w kartonie
		A			
1/2" x 3/8"	D/OC-G240 15x10	36		10	250
3/4" x 1/2"	D/OC-G240 20x15	39		10	120
1" x 1/2"	D/OC-G240 25x15	45		10	140
1" x 3/4"	D/OC-G240 25x20	45		10	140
1 1/4" x 1/2"	D/OC-G240 32x15	50		-	120
1 1/4" x 3/4"	D/OC-G240 32x20	50		-	120
1 1/4" x 1"	D/OC-G240 32x25	50		-	100
1 1/2" x 1/2"	D/OC-G240 40x15	55		-	100
1 1/2" x 3/4"	D/OC-G240 40x20	55		-	90
1 1/2" x 1"	D/OC-G240 40x25	55		-	86
1 1/2" x 1 1/4"	D/OC-G240 40x32	55		-	70
2" x 1/2"	D/OC-G240 50x15	65		-	50
2" x 3/4"	D/OC-G240 50x20	65		-	50
2" x 1"	D/OC-G240 50x25	65		-	48
2" x 1 1/4"	D/OC-G240 50x32	65		-	40
2" x 1 1/2"	D/OC-G240 50x40	65		-	40
2 1/2" x 1/2"	D/OC-G240 65x15	74		-	40
2 1/2" x 3/4"	D/OC-G240 65x20	74		-	40
2 1/2" x 1"	D/OC-G240 65x25	74		-	40
2 1/2" x 1 1/4"	D/OC-G240 65x32	74		-	40
2 1/2" x 1 1/2"	D/OC-G240 65x40	74		-	40
2 1/2" x 2"	D/OC-G240 65x50	74		-	24
3" x 2"	D/OC-G240 80x50	80		-	28
4" x 2"	D/OC-G240 100x50	94		-	9
4" x 2 1/2"	D/OC-G240 100x65	94		-	6

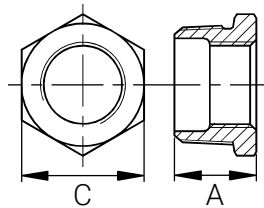
ZŁĄCZKA REDUKCYJNA GZ/GW

rozmiar	kod	wymiary		szt. w opak.	szt. w kartonie
		A	C		
1/2" x 3/8"	D/OC-G241 15x10	24	22	10	450
3/4" x 1/2"	D/OC-G241 20x15	26	30	10	250
1" x 1/2"	D/OC-G241 25x15	29	36	10	180
1" x 3/4"	D/OC-G241 25x20	29	36	10	180
1 1/4" x 1/2"	D/OC-G241 32x15	31	46	-	120
1 1/4" x 3/4"	D/OC-G241 32x20	31	46	-	140
1 1/4" x 1"	D/OC-G241 32x25	31	46	-	180
1 1/2" x 1/2"	D/OC-G241 40x15	31	50	-	90
1 1/2" x 3/4"	D/OC-G241 40x20	31	50	-	100
1 1/2" x 1"	D/OC-G241 40x25	31	50	-	110
1 1/2" x 1 1/4"	D/OC-G241 40x32	31	50	-	150
2" x 1/2"	D/OC-G241 50x15	48	65	-	60
2" x 3/4"	D/OC-G241 50x20	48	65	-	60
2" x 1"	D/OC-G241 50x25	35	65	-	56
2" x 1 1/4"	D/OC-G241 50x32	35	65	-	58
2" x 1 1/2"	D/OC-G241 50x40	35	65	-	60
2 1/2" x 1/2"	D/OC-G241 65x15	40	80	-	48
2 1/2" x 3/4"	D/OC-G241 65x20	40	80	-	36
2 1/2" x 1"	D/OC-G241 65x25	54	80	-	40
2 1/2" x 1 1/4"	D/OC-G241 65x32	54	80	-	36
2 1/2" x 1 1/2"	D/OC-G241 65x40	40	80	-	34
2 1/2" x 2"	D/OC-G241 65x50	40	80	-	34
3" x 1"	D/OC-G241 80x25	59	95	-	24
3" x 1 1/4"	D/OC-G241 80x32	59	95	-	24
3" x 1 1/2"	D/OC-G241 80x40	59	95	-	24
3" x 2"	D/OC-G241 80x50	44	95	-	24
3" x 2 1/2"	D/OC-G241 80x65	44	95	-	30
4" x 2"	D/OC-G241 100x50	51	120	-	12
4" x 2 1/2"	D/OC-G241 100x65	51	120	-	12
4" x 3"	D/OC-G241 100x80	51	120	-	14

NYPEL GZ/GZ

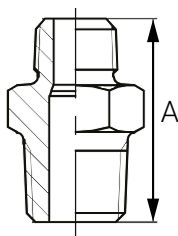

rozmiar	kod	wymiary		szt. w opak.	szt. w kartonie
		A			
1/2"	D/OC-G280 15	44		10	250
3/4"	D/OC-G280 20	47		10	160
1"	D/OC-G280 25	53		10	120
1 1/4"	D/OC-G280 32	57		-	100
1 1/2"	D/OC-G280 40	59		-	80
2"	D/OC-G280 50	68		-	50
2 1/2"	D/OC-G280 65	75		-	24
3"	D/OC-G280 80	83		-	16
4"	D/OC-G280 100	95		-	10

NYPEL REDUKCYJNY GZ/GZ

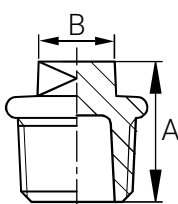
rozmiar	kod	wymiary		szt. w opak.	szt. w kartonie
		A			
1/2" x 3/8"	D/OC-G245 15x10	44		10	280
3/4" x 1/2"	D/OC-G245 20x15	47		10	160
1" x 1/2"	D/OC-G245 25x15	53		10	120
1" x 3/4"	D/OC-G245 25x20	53		10	140
1 1/4" x 1/2"	D/OC-G245 32x15	57		-	100
1 1/4" x 3/4"	D/OC-G245 32x20	57		-	100
1 1/4" x 1"	D/OC-G245 32x25	57		-	70
1 1/2" x 1/2"	D/OC-G245 40x15	59		-	90
1 1/2" x 3/4"	D/OC-G245 40x20	59		-	90
1 1/2" x 1"	D/OC-G245 40x25	59		-	90
1 1/2" x 1 1/4"	D/OC-G245 40x32	59		-	76
2" x 1/2"	D/OC-G245 50x15	68		-	50
2" x 3/4"	D/OC-G245 50x20	68		-	50
2" x 1"	D/OC-G245 50x25	68		-	50
2" x 1 1/4"	D/OC-G245 50x32	68		-	50
2" x 1 1/2"	D/OC-G245 50x40	68		-	50
2 1/2" x 1"	D/OC-G245 65x25	75		-	30
2 1/2" x 1 1/4"	D/OC-G245 65x32	75		-	30
2 1/2" x 1 1/2"	D/OC-G245 65x40	75		-	30
2 1/2" x 2"	D/OC-G245 65x50	75		-	28

KOREK GZ

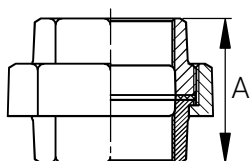
rozmiar	kod	wymiary		szt. w opak.	szt. w kartonie
		A	B		
3/8"	D/OC-G290 10	24	10	10	550
1/2"	D/OC-G290 15	26	11	10	400
3/4"	D/OC-G290 20	32	17	10	250
1"	D/OC-G290 25	36	19	10	200
1 1/4"	D/OC-G290 32	39	22	-	140
1 1/2"	D/OC-G290 40	41	22	-	100
2"	D/OC-G290 50	48	27	-	66
2 1/2"	D/OC-G290 65	54	32	-	36
3"	D/OC-G290 80	60	36	-	20
4"	D/OC-G290 100	70	41	-	12

**ŚRUBUNEK USZCZELNIENIE
PŁASKIE GW/GW
Z USZCZELKĄ**

rozmiar	kod	wymiary		szt. w opak.	szt. w kartonie
		A			
1/2"	D/OC-G330D 15	51		10	80
3/4"	D/OC-G330D 20	55		10	60
1"	D/OC-G330D 25	61		10	60
1 1/4"	D/OC-G330D 32	68		-	40
1 1/2"	D/OC-G330D 40	73		-	30
2"	D/OC-G330D 50	81		-	20
2 1/2"	D/OC-G330D 65	88		-	10
3"	D/OC-G330D 80	98		-	8
4"	D/OC-G330D 100	113		-	2

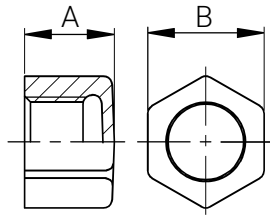
ZAŚLEPKA GW

rozmiar	kod	wymiary		szt. w opak.	szt. w kartonie
		A	B		
1/2"	D/OC-G300 15	19	26	10	300
3/4"	D/OC-G300 20	22	32	10	250
1"	D/OC-G300 25	24	39	10	150
1 1/4"	D/OC-G300 32	27	48	-	150
1 1/2"	D/OC-G300 40	27	54	-	130
2"	D/OC-G300 50	32	66	-	68

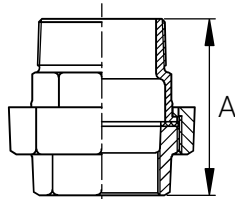
ŚRUBUNEK USZCZELNIENIE PŁASKIE GW/GZ Z USZCZELKĄ

rozmiar	kod	wymiary	szt. w opak.	szt. w kartonie
		A		
1/2"	D/OC-G331D 15	66	10	60
3/4"	D/OC-G331D 20	72	10	40
1"	D/OC-G331D 25	80	10	60
1 1/4"	D/OC-G331D 32	90	-	30
1 1/2"	D/OC-G331D 40	95	-	24
2"	D/OC-G331D 50	106	-	14
2 1/2"	D/OC-G331D 65	118	-	6
3"	D/OC-G331D 80	113	-	4
4"	D/OC-G331D 100	133	-	2

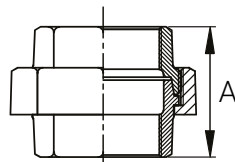
DWUZŁĄCZKA GW/GW

rozmiar	kod	wymiary	szt. w opak.	szt. w kartonie
		A		
1/2"	D/OC-G340 15	48	10	80
3/4"	D/OC-G340 20	52	10	60
1"	D/OC-G340 25	58	10	60
1 1/4"	D/OC-G340 32	65	-	40
1 1/2"	D/OC-G340 40	70	-	30
2"	D/OC-G340 50	78	-	20
2 1/2"	D/OC-G340 65	85	-	10
3"	D/OC-G340 80	95	-	8

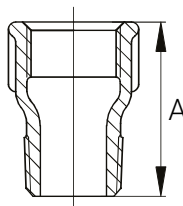
PRZEDŁUŻKA GZ/GW

rozmiar	kod	wymiary	szt. w opak.	szt. w kartonie
		A		
1/2"	D/OC-G529A 15	43	10	180

ŁĄCZNIKI STALOWE

D: kod marki DURO

PARAMETRY DLA WODY, WODY LODOWEJ, POWIETRZA

TEMPERATURA PRACY:

od -20°C do 50°C

CIŚNIENIE NOMINALNE (PN)

25 bar

NYPEL Z RURY STALOWEJ GZ/GZ

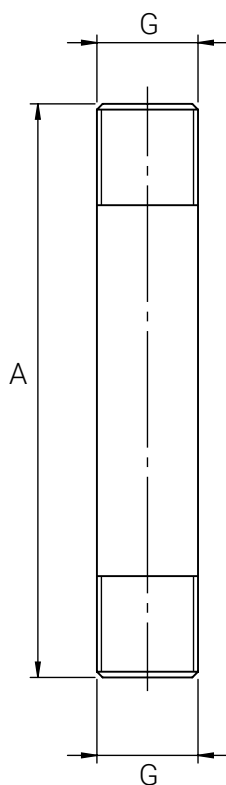

rozmiar (G x A)	kod	rozmiar (G x A)	kod
1/2" x 60 mm	D/OC-GN15X60	1" x 180 mm	D/OC-GN25x180
1/2" x 80 mm	D/OC-GN15x80	1" x 200 mm	D/OC-GN25x200
1/2" x 100 mm	D/OC-GN15x100	1" x 250 mm	D/OC-GN25x250
1/2" x 120 mm	D/OC-GN15x120	1" x 300 mm	D/OC-GN25x300
1/2" x 150 mm	D/OC-GN15x150	1" x 350 mm	D/OC-GN25x350
1/2" x 180 mm	D/OC-GN15x180	1" x 400 mm	D/OC-GN25x400
1/2" x 200 mm	D/OC-GN15x200	1" x 500 mm	D/OC-GN25x500
1/2" x 250 mm	D/OC-GN15x250	1" x 600 mm	D/OC-GN25x600
1/2" x 300 mm	D/OC-GN15x300	1" x 700 mm	D/OC-GN25x700
1/2" x 350 mm	D/OC-GN15x350	1" x 800 mm	D/OC-GN25x800
1/2" x 400 mm	D/OC-GN15x400	1" x 900 mm	D/OC-GN25x900
1/2" x 450 mm	D/OC-GN15x450	1" x 1000 mm	D/OC-GN25x1000
1/2" x 500 mm	D/OC-GN15x500	1 1/4" x 60 mm	D/OC-GN32x60
1/2" x 600 mm	D/OC-GN15x600	1 1/4" x 100 mm	D/OC-GN32x100
1/2" x 700 mm	D/OC-GN15x700	1 1/4" x 150 mm	D/OC-GN32x150
1/2" x 800 mm	D/OC-GN15x800	1 1/4" x 200 mm	D/OC-GN32x200
1/2" x 900 mm	D/OC-GN15x900	1 1/4" x 250 mm	D/OC-GN32x250
1/2" x 1000 mm	D/OC-GN15x1000	1 1/4" x 300 mm	D/OC-GN32x300
3/4" x 60 mm	D/OC-GN20x60	1 1/4" x 400 mm	D/OC-GN32x400
3/4" x 80 mm	D/OC-GN20x80	1 1/4" x 500 mm	D/OC-GN32x500
3/4" x 100 mm	D/OC-GN20x100	1 1/4" x 600 mm	D/OC-GN32x600
3/4" x 120 mm	D/OC-GN20x120	1 1/4" x 1000 mm	D/OC-GN32x1000
3/4" x 150 mm	D/OC-GN20x150	1 1/2" x 60 mm	D/OC-GN40x60
3/4" x 180 mm	D/OC-GN20x180	1 1/2" x 100 mm	D/OC-GN40x100
3/4" x 200 mm	D/OC-GN20x200	1 1/2" x 150 mm	D/OC-GN40x150
3/4" x 250 mm	D/OC-GN20x250	1 1/2" x 200 mm	D/OC-GN40x200
3/4" x 300 mm	D/OC-GN20x300	1 1/2" x 250 mm	D/OC-GN40x250
3/4" x 350 mm	D/OC-GN20x350	1 1/2" x 300 mm	D/OC-GN40x300
3/4" x 400 mm	D/OC-GN20x400	1 1/2" x 400 mm	D/OC-GN40x400
3/4" x 450 mm	D/OC-GN20x450	1 1/2" x 500 mm	D/OC-GN40x500
3/4" x 500 mm	D/OC-GN20x500	1 1/2" x 600 mm	D/OC-GN40x600
3/4" x 600 mm	D/OC-GN20x600	1 1/2" x 1000 mm	D/OC-GN40x1000
3/4" x 700 mm	D/OC-GN20x700	2" x 60 mm	D/OC-GN50x60
3/4" x 800 mm	D/OC-GN20x800	2" x 100 mm	D/OC-GN50x100
3/4" x 900 mm	D/OC-GN20x900	2" x 150 mm	D/OC-GN50x150
3/4" x 1000 mm	D/OC-GN20x1000	2" x 200 mm	D/OC-GN50x200
1" x 60 mm	D/OC-GN25x60	2" x 250 mm	D/OC-GN50x250
1" x 80 mm	D/OC-GN25x80	2" x 300 mm	D/OC-GN50x300
1" x 100 mm	D/OC-GN25x100	2" x 400 mm	D/OC-GN50x400
1" x 120 mm	D/OC-GN25x120	2" x 500 mm	D/OC-GN50x500
1" x 150 mm	D/OC-GN25x150	2" x 1000 mm	D/OC-GN50x1000

ŁĄCZNIKI ŻELIWNE CZARNE
D: kod marki DURO
PARAMETRY DLA WODY, WODY LODOWEJ, POWIETRZA
TEMPERATURA PRACY:

od -20°C do 120°C

między 120°C a 300°C

300°C

**NAJWYŻSZE DOPUSZCZALNE
CIŚNIENIE PRACY:**

25 bar

 wartości
interpolowane

20 bar

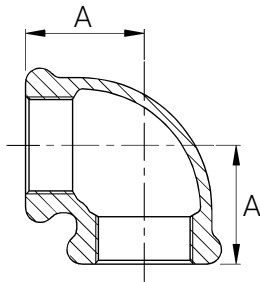
KOLANO 90° GW/GW

rozmiar	kod	wymiary		szt. w opak.	szt. w kartonie
		A			
1/2"	D/CZ-B90 15	28		10	170
3/4"	D/CZ-B90 20	33		10	90
1"	D/CZ-B90 25	38		10	100
1 1/4"	D/CZ-B90 32	45		-	70
1 1/2"	D/CZ-B90 40	50		-	50
2"	D/CZ-B90 50	58		-	25

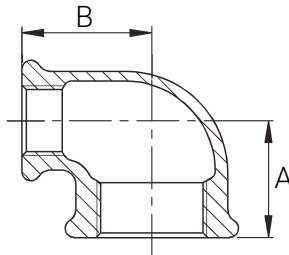
KOLANO REDUKCYJNE 90° GW/GW

rozmiar	kod	wymiary		szt. w opak.	szt. w kartonie
		A	B		
3/4" x 1/2"	D/CZ-B90R 20x15	30	31	10	120
1" x 1/2"	D/CZ-B90R 25x15	32	34	10	120
1" x 3/4"	D/CZ-B90R 25x20	35	36	10	120
1 1/4" x 1/2"	D/CZ-B90R 32x15	34	38	-	90
1 1/4" x 3/4"	D/CZ-B90R 32x20	36	41	-	90
1 1/4" x 1"	D/CZ-B90R 32x25	40	42	-	70
1 1/2" x 1/2"	D/CZ-B90R 40x15	36	42	-	80
1 1/2" x 3/4"	D/CZ-B90R 40x20	39	44	-	70
1 1/2" x 1"	D/CZ-B90R 40x25	42	46	-	60
1 1/2" x 1 1/4"	D/CZ-B90R 40x32	46	48	-	50
2" x 3/4"	D/CZ-B90R 50x20	40	50	-	50
2" x 1"	D/CZ-B90R 50x25	44	52	-	40

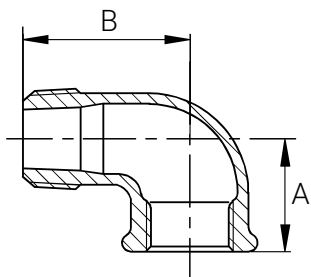
KOLANO 90° GZ/GW

rozmiar	kod	wymiary		szt. w opak.	szt. w kartonie
		A	B		
1/2"	D/CZ-B92 15	28	37	10	160
3/4"	D/CZ-B92 20	33	43	10	100
1"	D/CZ-B92 25	38	52	10	80
1 1/4"	D/CZ-B92 32	45	60	-	50
1 1/2"	D/CZ-B92 40	50	65	-	40
2"	D/CZ-B92 50	58	74	-	20
1/2"	D/CZ-B92 15	28	37	10	160
3/4"	D/CZ-B92 20	33	43	10	100
1"	D/CZ-B92 25	38	52	10	80
1 1/4"	D/CZ-B92 32	45	60	-	50
1 1/2"	D/CZ-B92 40	50	65	-	40
2"	D/CZ-B92 50	58	74	-	20

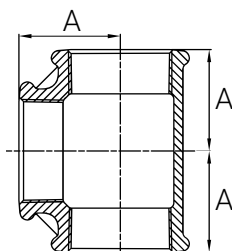
TRÓJNIK GW/GW/GW

rozmiar	kod	wymiary		szt. w opak.	szt. w kartonie
		A			
1/2"	D/CZ-B130 15	28		10	100
3/4"	D/CZ-B130 20	33		10	60
1"	D/CZ-B130 25	38		10	60
1 1/4"	D/CZ-B130 32	45		-	36
1 1/2"	D/CZ-B130 40	50		-	24
2"	D/CZ-B130 50	58		-	24

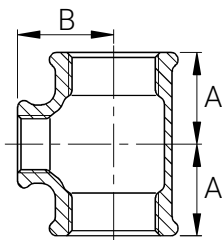
TRÓJNIK REDUKCYJNY GW/GW/GW

rozmiar	kod	wymiary		szt. w opak.	szt. w kartonie
		A	B		
3/4" x 1/2" x 3/4"	D/CZ-B130R 20x15	30	31	10	70
1" x 1/2" x 1"	D/CZ-B130R 25x15	32	34	10	60
1" x 3/4" x 1"	D/CZ-B130R 25x20	35	36	10	60
1 1/4" x 1/2" x 1 1/4"	D/CZ-B130R 32x15	34	38	-	60
1 1/4" x 3/4" x 1 1/4"	D/CZ-B130R 32x20	36	42	-	50
1 1/4" x 1" x 1 1/4"	D/CZ-B130R 32x25	40	42	-	50
1 1/2" x 1/2" x 1 1/2"	D/CZ-B130R 40x15	36	42	-	40
1 1/2" x 3/4" x 1 1/2"	D/CZ-B130R 40x20	38	44	-	40
1 1/2" x 1" x 1 1/2"	D/CZ-B130R 40x25	42	46	-	40
1 1/2" x 1 1/4" x 1 1/2"	D/CZ-B130R 40x32	46	48	-	30
2" x 1/2" x 2"	D/CZ-B130R 50x15	38	48	-	30
2" x 3/4" x 2"	D/CZ-B130R 50x20	40	50	-	24
2" x 1" x 2"	D/CZ-B130R 50x25	44	52	-	24
2" x 1 1/4" x 2"	D/CZ-B130R 50x32	48	54	-	24
2" x 1 1/2" x 2"	D/CZ-B130R 50x40	52	55	-	24

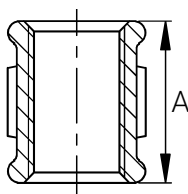
MUFA GW/GW

rozmiar	kod	wymiary	szt. w opak.	szt. w kartonie
		A		
1/2"	D/CZ-B270 15	36	10	200
3/4"	D/CZ-B270 20	39	10	130
1"	D/CZ-B270 25	45	10	120
1 1/4"	D/CZ-B270 32	50	-	100
1 1/2"	D/CZ-B270 40	55	-	70
2"	D/CZ-B270 50	65	-	36

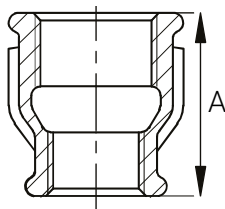
MUFA REDUKCYJNA GW/GW

rozmiar	kod	wymiary	szt. w opak.	szt. w kartonie
		A		
3/4" x 1/2"	D/CZ-B240 20x15	39	10	120
1" x 1/2"	D/CZ-B240 25x15	45	10	140
1" x 3/4"	D/CZ-B240 25x20	45	10	140
1 1/4" x 1/2"	D/CZ-B240 32x15	50	-	120
1 1/4" x 3/4"	D/CZ-B240 32x20	50	-	120
1 1/4" x 1"	D/CZ-B240 32x25	50	-	100
1 1/2" x 1/2"	D/CZ-B240 40x15	55	-	100
1 1/2" x 3/4"	D/CZ-B240 40x20	55	-	90
1 1/2" x 1"	D/CZ-B240 40x25	55	-	90
1 1/2" x 1 1/4"	D/CZ-B240 40x32	55	-	70
2" x 3/4"	D/CZ-B240 50x20	65	-	50
2" x 1"	D/CZ-B240 50x25	65	-	48
2" x 1 1/4"	D/CZ-B240 50x32	65	-	40
2" x 1 1/2"	D/CZ-B240 50x40	65	-	40

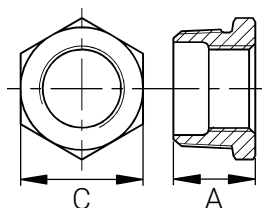
ZŁĄCZKA REDUKCYJNA GW/GZ

rozmiar	kod	wymiary		szt. w opak.	szt. w kartonie
		A	C		
3/4" x 1/2"	D/CZ-B241 20x15	26	30	10	250
1" x 1/2"	D/CZ-B241 25x15	29	36	10	180
1" x 3/4"	D/CZ-B241 25x20	29	36	10	180
1 1/4" x 1/2"	D/CZ-B241 32x15	31	46	-	120
1 1/4" x 3/4"	D/CZ-B241 32x20	31	46	-	140
1 1/4" x 1"	D/CZ-B241 32x25	31	46	-	180
1 1/2" x 1/2"	D/CZ-B241 40x15	31	50	-	90
1 1/2" x 3/4"	D/CZ-B241 40x20	31	50	-	100
1 1/2" x 1"	D/CZ-B241 40x25	31	50	-	110
1 1/2" x 1 1/4"	D/CZ-B241 40x32	31	50	-	150
2" x 1/2"	D/CZ-B241 50x15	48	65	-	56
2" x 3/4"	D/CZ-B241 50x20	48	65	-	60
2" x 1"	D/CZ-B241 50x25	35	65	-	56
2" x 1 1/4"	D/CZ-B241 50x32	35	65	-	58
2" x 1 1/2"	D/CZ-B241 50x40	35	65	-	60

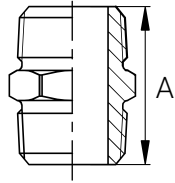
NYPEL GZ/GZ

rozmiar	kod	wymiary		szt. w opak.	szt. w kartonie
		A			
1/2"	D/CZ-B280 15	44		10	250
3/4"	D/CZ-B280 20	47		10	160
1"	D/CZ-B280 25	53		10	120
1 1/4"	D/CZ-B280 32	57		-	100
1 1/2"	D/CZ-B280 40	59		-	80
2"	D/CZ-B280 50	68		-	50

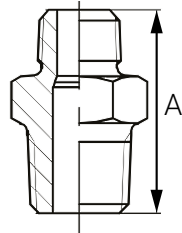
NYPEL REDUKCYJNY GZ/GZ

rozmiar	kod	wymiary		szt. w opak.	szt. w kartonie
		A			
3/4" x 1/2"	D/CZ-B245 20x15	47		10	160
1" x 1/2"	D/CZ-B245 25x15	53		10	120
1" x 3/4"	D/CZ-B245 25x20	53		10	140
1 1/4" x 1/2"	D/CZ-B245 32x15	57		-	100
1 1/4" x 3/4"	D/CZ-B245 32x20	57		-	100
1 1/4" x 1"	D/CZ-B245 32x25	57		-	70
1 1/2" x 1 1/4"	D/CZ-B245 40x32	59		-	76
2" x 1"	D/CZ-B245 50x25	68		-	50
2" x 1 1/4"	D/CZ-B245 50x32	68		-	50
2" x 1 1/2"	D/CZ-B245 50x40	68		-	50

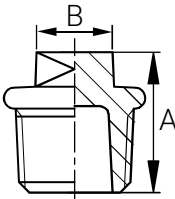
KOREK GZ

rozmiar	kod	wymiary		szt. w opak.	szt. w kartonie
		A	B		
1/2"	D/CZ-B290 15	26	11	10	400
3/4"	D/CZ-B290 20	32	17	10	250
1"	D/CZ-B290 25	36	19	10	200
1 1/4"	D/CZ-B290 32	39	22	-	140
1 1/2"	D/CZ-B290 40	41	22	-	100
2"	D/CZ-B290 50	48	27	-	66

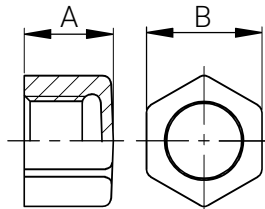
ZAŚLEPKA GW

rozmiar	kod	wymiary		szt. w opak.	szt. w kartonie
		A	B		
1/2"	D/CZ-B300 15	19	26	10	300
3/4"	D/CZ-B300 20	22	32	10	250
1"	D/CZ-B300 25	24	39	10	150
1 1/4"	D/CZ-B300 32	27	48	-	150
1 1/2"	D/CZ-B300 40	27	54	-	130
2"	D/CZ-B300 50	32	66	-	68

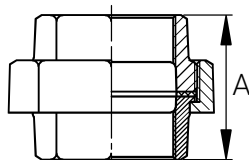
ŚRUBUNEK USZCZELNIENIE PŁASKIE GW/GW Z USZCZELKĄ

rozmiar	kod	wymiary		szt. w opak.	szt. w kartonie
		A			
1/2"	D/CZ-B330D 15	51		10	80
3/4"	D/CZ-B330D 20	55		10	60
1"	D/CZ-B330D 25	61		10	60
1 1/4"	D/CZ-B330D 32	68		-	40
1 1/2"	D/CZ-B330D 40	73		-	28
2"	D/CZ-B330D 50	81		-	18

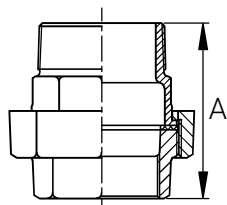
ŚRUBUNEK USZCZELNIENIE PŁASKIE GW/GZ Z USZCZELKĄ

rozmiar	kod	wymiary		szt. w opak.	szt. w kartonie
		A			
1/2"	D/CZ-B331D 15	69		10	60
3/4"	D/CZ-B331D 20	75		10	40
1"	D/CZ-B331D 25	83		10	60
1 1/4"	D/CZ-B331D 32	93		-	30
1 1/2"	D/CZ-B331D 40	98		-	24
2"	D/CZ-B331D 50	109		-	14

5

Ogrzewanie
podłogowe





Rura PE-Xb/AL/PE-Xb
Duro system

- Stopień sieciowania rur PE-Xb min. 65% usieciowania
- Wkładka aluminiowa spawana doczołowo
- 15 lat **gwarancji**

RURY WIELOWARSTWOWE

PE-Xb/AL/PE-Xb

T robocza 95°C
T max. chwilowa 110°C
Klasa 5/10 bar



rodzaj	wymiar	kod	szt. na palecie
200 m w kręgu	16 x 2,0	D/S-16X2-PEX/AL-200	15
500 m w kręgu	16 x 2,0	D/S-16X2-PEX/AL-500	6
100 m w kręgu	20 x 2,0	D/S-20X2-PEX/AL	15
50 m w kręgu	25 x 2,5	D/S-25X2,5-PEX/AL	12
50 m w kręgu	26 x 3,0	D/S-26X3,0-PEX/AL	12
50 m w kręgu	32 x 3,0	D/S-32X3,0-PEX-AL	8

PE-RT/AL/PE-RT

T max 90°C,
T mal 100°C/100h
Klasa 5/6 bar



rodzaj	wymiar	kod	szt. na palecie
200 m w kręgu	16 x 2,0	D/S-16X2-PERT/AL	15
500 m w kręgu	16 x 2,0	D/S-16X2-PERT/AL-500	6

PE-RT/EVOH/PE-RT

T max 70°C
TD 60°C
Klasa 4/6 bar

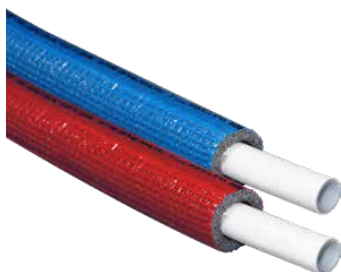

rodzaj	wymiar	kod	szt. na palecie
300 m w kręgu	16 x 2,0	D/S-PERT/EVOH16-300	-
600 m w kręgu	16 x 2,0	D/S-PERT/EVOH16-600	4
500 m w kręgu	17 x 2,0	D/S-PERT/EVOH17-500	4

RURY WIELOWARSTWOWE W IZOLACJI
PE-Xb/AL/PE-Xb W IZOLACJI MOLETOWANEJ

rodzaj	wymiar	kod	szt. na paletcie
izol. 6mm, niebieska - 50 m w kręgu	16 x 2,0	D/S-RPM16-50N	14
izol. 6mm, czerwona - 50 m w kręgu	16 x 2,0	D/S-RPM16-50CZ	14
izol. 6mm, niebieska - 100 m w kręgu	16 x 2,0	D/S-RPM16-100N	9
izol. 6mm, czerwona - 100 m w kręgu	16 x 2,0	D/S-RPM16-100CZ	9
izol. 6mm, niebieska - 50 m w kręgu	20 x 2,00	D/S-RPM20-50N	14
izol. 6mm, czerwona - 50 m w kręgu	20 x 2,00	D/S-RPM20-50CZ	14
izol. 9mm, niebieska - 25 m w kręgu	25 x 2,50	D/S-RPM25-25N	14
izol. 9mm, czerwona - 25 m w kręgu	25 x 2,50	D/S-RPM25-25CZ	14
izol. 9mm, czerwona - 25 m w kręgu	26 x 3,00	D/S-RPM26-25CZ	14
izol. 9mm, niebieska - 25 m w kręgu	26 x 3,00	DS/RPM26-25N	14
izol. 9mm, czerwona - 50 m w kręgu	26 x 3,00	D/S-RPM26-50CZ	14
izol. 9mm, niebieska - 50 m w kręgu	26 x 3,00	D/S-RPM26-50N	14
izol. 9mm, czerwona - 25 m w kręgu	32 x 3,00	D/S-RPM32-25CZ	10
izol. 9mm, niebieska - 25 m w kręgu	32 x 3,00	D/S-RPM32-25N	10
izol. 9mm, czerwona - 50 m w kręgu	32 x 3,00	D/S-RPM32-50CZ	7
izol. 9mm, niebieska - 50 m w kręgu	32 x 3,00	D/S-RPM32-50N	7

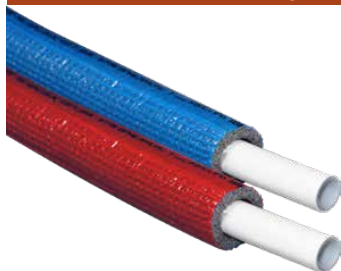
PE-RT/AL/PE-RT W IZOLACJI MOLETOWANEJ

rodzaj	wymiar	kod	szt. w kartonie
izol. 6 mm, niebieska - 100 m w kręgu	16 x 2,0	D/S-PERT-RPM16-100N	9
izol. 6 mm, czerwona - 100 m w kręgu	16 x 2,0	D/S-PERT-RPM16-100CZ	9

ZŁĄCZKI ZAPRASOWYWANE

Rekomendowane profile szczęk TH i H dla wszystkich średnic rur oraz profil U dla rur DN16 i DN20

Parametry pracy złązek zaprasowywanych

Temperatura pracy: 5-95 °C

Temperatura maksymalna: 110 °C

Ciśnienie nominalne: 5 bar

Ciśnienie maksymalne: 16 bar

ZŁĄCZKA RÓWNOPRZELOTOWA

wymiar	kod	szt. w kartonie
16	D/S-400-ZP16	30
20	D/S-400-ZP20	40
25	D/S-400-ZP25	30
26	D/S-400-ZP26	30
32	D/S-400-ZP32	10

ZŁĄCZKA REDUKCYJNA

wymiar	kod	szt. w kartonie
20 x 16	D/S-400-ZR2016	40
25 x 16	D/S-400-ZR2516	20
25 x 20	D/S-400-ZR2520	20
26 x 16	D/S-400-ZR2616	20
26 x 20	D/S-400-ZR2620	20
32 x 16	D/S-400-ZR3216	20
32 x 20	D/S-400-ZR3220	15
32 x 25	D/S-400-ZR3225	15
32 x 26	D/S-400-ZR3226	15

ZŁĄCZKA NAKRĘTNA GW



wymiar	kod	szt. w kartonie
16 x 1/2"	D/S-401-ZGW1612	30
16 x 3/4"	D/S-401-ZGW1634	40
20 x 1/2"	D/S-401-ZGW2012	50
20 x 3/4"	D/S-401-ZGW2034	40
25 x 3/4"	D/S-401-ZGW2534	30
25 x 1"	D/S-401-ZGW251	20
26 x 3/4"	D/S-401-ZGW2634	30
26 x 1"	D/S-401-ZGW261	20
32 x 1"	D/S-401-ZGW321	15
32 x 1 1/4"	D/S-401-ZGW3232	10

ZŁĄCZKA WKRĘTNA GZ



wymiar	kod	szt. w kartonie
16 x 1/2"	D/S-402-ZGZ1612	30
16 x 3/4"	D/S-402-ZGZ1634	40
20 x 1/2"	D/S-402-ZGZ2012	50
20 x 3/4"	D/S-402-ZGZ2034	40
25 x 3/4"	D/S-402-ZGZ2534	30
25 x 1"	D/S-402-ZGZ251	20
26 x 3/4"	D/S-402-ZGZ2634	30
26 x 1"	D/S-402-ZGZ261	20
32 x 1"	D/S-402-ZGZ321	15
32 x 1 1/4"	D/S-402-ZGZ32114	10

KOLANO PROSTE



wymiar	kod	szt. w kartonie
16	D/S-403-KP16	30
20	D/S-403-KP20	40
25	D/S-403-KP25	20
26	D/S-403-KP26	20
32	D/S-403-KP32	10

KOLANO WKRĘTNE GZ



wymiar	kod	szt. w kartonie
16 x 1/2"	D/S-404-KGZ1612	40
16 x 3/4"	D/S-404-KGZ1634	30
20 x 1/2"	D/S-404-KGZ2012	40
20 x 3/4"	D/S-404-KGZ2034	30
25 x 3/4"	D/S-404-KGZ2534	20
25 x 1"	D/S-404-KGZ251	20
26 x 3/4"	D/S-404-KGZ2634	20
26 x 1"	D/S-404-KGZ261	20
32 x 1"	D/S-404-KGZ321	10
32 x 1 1/4"	D/S-404-KGZ32114	10

KOLANO NAKRĘTNE GW



wymiar	kod	szt. w kartonie
16 x 1/2"	D/S-405-KGW1612	40
16 x 3/4"	D/S-405-KGW1634	30
20 x 1/2"	D/S-405-KGW2012	40
20 x 3/4"	D/S-405-KGW2034	30
25 x 3/4"	D/S-405-KGW2534	20
25 x 1"	D/S-405-KGW251	15
26 x 3/4"	D/S-405-KGW2634	20
26 x 1"	D/S-405-KGW261	15
32 x 1"	D/S-405-KGW321	10
32 x 1 1/4"	D/S-405-KGW32114	10

TRÓJNIK RÓWNOPRZELOTOWY



wymiar	kod	szt. w kartonie
16	D/S-406-TP16	20
20	D/S-406-TP20	20
25	D/S-406-TP25	10
26	D/S-406-TP26	10
32	D/S-406-TP32	10

TRÓJNIK REDUKCYJNY



wymiar	kod	szt. w kartonie
16 x 16 x 20	D/S-406-TR161620	20
16 x 16 x 25	D/S-406-TR161625	15
16 x 16 x 26	D/S-406-TR161626	15
16 x 20 x 16	D/S-406-TR162016	20
16 x 20 x 25	D/S-406-TR162025	15
16 x 20 x 26	D/S-406-TR162026	15
20 x 16 x 20	D/S-406-TR201620	20
20 x 16 x 25	D/S-406-TR201625	15
20 x 16 x 26	D/S-406-TR201626	15
20 x 20 x 16	D/S-406-TR202016	20
20 x 20 x 25	D/S-406-TR202025	10
20 x 20 x 26	D/S-406-TR202026	10
20 x 20 x 26	D/S-406-TR202032	10
20 x 25 x 20	D/S-406-TR202520	10
20 x 26 x 20	D/S-406-TR202620	10
20 x 26 x 32	D/S-406-TR202632	10
25 x 16 x 25	D/S-406-TR251625	10
25 x 20 x 25	D/S-406-TR252025	10
25 x 25 x 16	D/S-406-TR252516	10
25 x 25 x 20	D/S-406-TR252520	10
25 x 25 x 32	D/S-406-TR252532	10
25 x 32 x 25	D/S-406-TR253225	10
26 x 16 x 26	D/S-406-TR261626	10
26 x 20 x 26	D/S-406-TR262026	10
26 x 26 x 16	D/S-406-TR262616	10
26 x 26 x 20	D/S-406-TR262620	10
26 x 26 x 32	D/S-406-TR262632	10
26 x 32 x 26	D/S-406-TR263226	10
32 x 16 x 32	D/S-406-TR321632	10
32 x 20 x 32	D/S-406-TR322032	10
32 x 25 x 32	D/S-406-TR322532	10
32 x 26 x 32	D/S-406-TR322632	10
32 x 32 x 20	D/S-406-TR323220	10
32 x 32 x 25	D/S-406-TR323225	10
32 x 32 x 26	D/S-406-TR323226	10

TRÓJNIK WKRĘTNY GZ



wymiar	kod	szt. w kartonie
16 x 1/2"	D/S-407-TGZ1612	20
16 x 3/4"	D/S-407-TGZ1634	15
20 x 1/2"	D/S-407-TGZ2012	20
20 x 3/4"	D/S-407-TGZ2034	15
25 x 3/4"	D/S-407-TGZ2534	10
26 x 3/4"	D/S-407-TGZ2634	10

TRÓJNIK NAKRĘTNY GW



wymiar	kod	szt. w kartonie
16 x 1/2"	D/S-408-TGW1612	20
16 x 3/4"	D/S-408-TGW1634	20
20 x 1/2"	D/S-408-TGW2012	20
20 x 3/4"	D/S-408-TGW2034	15
25 x 3/4"	D/S-408-TGW2534	10
26 x 3/4"	D/S-408-TGW2634	10
32 x 1"	D/S-408-TGW321	10

KOLANO PRZYŚCIENNE KRÓTKIE



wymiar	kod	szt. w kartonie
16 x 1/2"	D/S-410-KPRZK1612	20

KOLANO PRZYŚCIENNE



wymiar	kod	szt. w kartonie
16 x 1/2"	D/S-410-KPRZ1612	20
20 x 1/2"	D/S-410-KPRZ2012	20
20 x 3/4"	D/S-410-KPRZ2034	20

KOREK



wymiar	kod	szt. w kartonie
16 x 2"	D/S-417-KOR16	50

UCHWYT KOLANA PRZYŚCIENNEGO



wymiar	kod	szt. w kartonie
75 - 150 mm	D/S-411-UKPRZ15	25

LISTWA BATERYJNA Z KOLANAMI PRZYŚCIENNYMI



wymiar	kod	szt. w kartonie
100 mm, 16 x 1/2"	D/S-412-LB1001612	30
150 mm, 16 x 1/2"	D/S-412-LB1501612	10

**LISTWA BATERYJNA Z KOLANEM PRZYŚCIENNYM
I KOLANEM PRZYŚCIENNYM DO CYRKULACJI**

wymiar	kod	szt. w kartonie
100 mm, 16 x 1/2"	D/S-426-LC1001612	5
150 mm, 16 x 1/2"	D/S-426-LC1501612	5

LISTWA MONTAŻOWA BATERYJNA ODSADZONA

wymiar	kod	szt. w kartonie
100 mm	D/S-427-LMO100	30
150 mm	D/S-427-LMO150	30

**LISTWA BATERYJNA ODSADZONA Z KOLANAMI
PRZYŚCIENNYMI**

wymiar	kod	szt. w kartonie
100mm, 16 x 1/2"	D/S-428-LOB1001612	15
150mm, 16 x 1/2"	D/S-428-LOB1501612	15

**LISTWA BATERYJNA ODSADZONA Z KOLANEM
PRZYŚCIENNYM ORAZ KOLANEM DO CYRKULACJI**

wymiar	kod	szt. w kartonie
100mm, 16 x 1/2"	D/S-429-LOC1001612	15
150mm, 16 x 1/2"	D/S-429-LOC1501612	15

ZŁĄCZKA Z RUCHOMĄ NAKRĘTKĄ

wymiar	kod	szt. w kartonie
16 x 1/2"	D/S-416-ZRNGW1612	50
16 x 3/4"	D/S-416-ZRNGW1634	40
20 x 3/4"	D/S-416-ZRNGW2034	40

ZŁĄCZKI SKRĘCANE

Parametry pracy złązek skręcanych DURO SYSTEM

Temperatura maksymalna: 95 °C

Ciśnienie nominalne: 10 bar

ZŁĄCZKA PROSTA



wymiar	kod	szt. w kartonie
16 x 16	D/S-ZS-ZP16X16	25
20 x 20	D/S-ZS-ZP20X20	16

ZŁĄCZKA REDUKCYJNA



wymiar	kod	szt. w kartonie
16 x 20	D/S-ZS-ZR16X20	20

ZŁĄCZKA PROSTA NAKRĘTNA GW



wymiar	kod	szt. w kartonie
16 x 1/2"	D/S-ZS-ZGW16X1/2	35
16 x 3/4"	D/S-ZS-ZGW16X3/4	25
20 x 1/2"	D/S-ZS-ZGW20X1/2	25
20 x 3/4"	D/S-ZS-ZGW20X3/4	23

ZŁĄCZKA PROSTA WKRĘTNA GZ



wymiar	kod	szt. w kartonie
16 x 1/2"	D/S-ZS-ZGZ16X1/2	40
16 x 3/4"	D/S-ZS-ZGZ16X3/4	30
20 x 1/2"	D/S-ZS-ZGZ20X1/2	25
20 x 3/4"	D/S-ZS-ZGZ20X3/4	26

KOLANO GW



wymiar	kod	szt. w kartonie
16 x 1/2"	D/S-ZS-KGW16X1/2	25
16 x 3/4"	D/S-ZS-KGW16X3/4	20
20 x 1/2"	D/S-ZS-KGW20X1/2	20
20 x 3/4"	D/S-ZS-KGW20X3/4	15

KOLANO GZ



wymiar	kod	szt. w kartonie
16 x 1/2"	D/S-ZS-KGZ16X1/2	25
16 x 3/4"	D/S-ZS-KGZ16X3/4	24
20 x 1/2"	D/S-ZS-KGZ20X1/2	20
20 x 3/4"	D/S-ZS-KGZ20X3/4	18

KOLANO PROSTE



wymiar	kod	szt. w kartonie
16 x 16	D/S-ZS-KP16X16	25
20 x 20	D/S-ZS-KP20X20	15

KOLANO PRZYŚCIENNE GW



wymiar	kod	szt. w kartonie
16 x 1/2"	D/S-ZS-KPRZ16X1/2	20
20 x 1/2"	D/S-ZS-KPRZ20X1/2	15

TRÓJNIK PROSTY



wymiar	kod	szt. w kartonie
16 x 16 x 16	D/S-ZS-TP16X16X16	17
20 x 20 x 20	D/S-ZS-TP20X20X20	11

TRÓJNIK GZ



wymiar	kod	szt. w kartonie
16 x 1/2 x 16	D/S-ZS-TGZ16X1/2X16	16

TRÓJNIK GW



wymiar	kod	szt. w kartonie
16 x 1/2" x 16	D/S-ZS-TGW16X1/2X16	16
20 x 1/2" x 20	D/S-ZS-TGW20X1/2X20	14
20 x 3/4" x 20	D/S-ZS-TGW20X3/4X20	10

TRÓJNIK REDUKCYJNY



wymiar	kod	szt. w kartonie
20 x 16 x 16	D/S-ZS-TR20X16X16	15
20 x 16 x 20	D/S-ZS-TR20X16X20	13
20 x 20 x 16	D/S-ZS-TR20X20X16	14

ZŁĄCZKA PROSTA ROZBIERALNA



wymiar	kod	szt. w kartonie
16 x 16	D/S-530-ZSP1616	10

KOREK



wymiar	kod	szt. w kartonie
M1/2" x 16X2	SO-1691602-N	10

ŁĄCZNIKI DO RUR PEX

ŁĄCZNIK DO RUR PEX

T max 95°C
PN 10 bar



wymiary	kod	szt. w opak.	szt. w kartonie
16 x 2,0 x 1/2"	CA/ZG-A-PPEX1/2	1	250

ŁĄCZNIK DO RUR PEX

T max 95°C
PN 10 bar



wymiary	kod	szt. w opak.	szt. w kartonie
16 x 2,0 x 3/4"	D/S-Z-PPEX16X3/4	1	250

ŁĄCZNIK DO RUR PEX

cztery o-ringi
T max 95°C
PN 10 bar

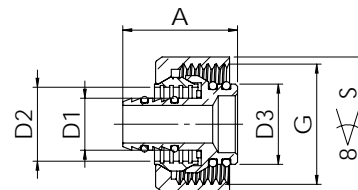
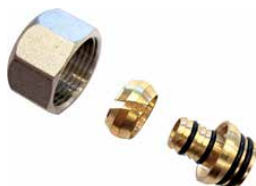

wymiary	kod	G	A (mm)	D1 (mm)	D2 (mm)	D3 (mm)	S (mm)	szt. w opak.	szt. w kartonie
16 x 2,0 x 3/4"	D/S-Z-PPEX-40-16X3/4	3/4"	25,6	11,6	16,5	17,9	30	1	250

ŁĄCZNIK DO RUR PEX

T max 95°C
PN 10 bar



rozmiar	kod	szt. w opak.	szt. w kartonie
16 x 2,0 x 3/4"	SO-B-003341	1	250
17 x 2,0 x 3/4"	IC-81119BS06	1	250

ŁĄCZNIK DO RUR PEX

cztery o-ringi
T max 95°C
PN 10 bar



rozmiar	kod	szt. w opak.	szt. w kartonie
16 x 2,0 x 3/4"	IC-81101GH06	1	250
20 x 2,0 x 3/4"	IC-81101BQ06	1	250

ROZDZIELACZE ZE STALI NIERDZEWNEJ

ROZDZIELACZ DO C.O.

T max 90°C
PN 10 bar

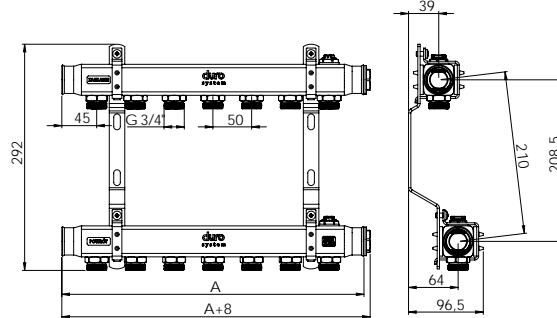

- kształtowniki profilowane (40 x 41 mm) ze stali nierdzewnej szczotkowanej w gatunku 1.4301 (AISI304), grubość ścianki 1,6 mm
- króćce przyłączeniowe obiegów grzewczych GZ 3/4" z gniazdem typu eurokonus
- 2 korki wkrętne GZ 1" niklowane z uszczelką (kolektory zaślepione jednostronnie)
- 2 uchwyty z wkładkami tłumiącymi
- 2 odpowietzniki ręczne 1/2"
- belki oznakowane naklejkami powrotu (niebieską) oraz zasilania (czerwoną)

wymiar	kod	ilość sekcji	A szerokość (mm)	wysokość (mm)	głębokość (mm)	rozstaw (mm)
R-2	D/S-RN-CO-2	2	154	290	100	210
R-3	D/S-RN-CO-3	3	204	290	100	210
R-4	D/S-RN-CO-4	4	254	290	100	210
R-5	D/S-RN-CO-5	5	304	290	100	210
R-6	D/S-RN-CO-6	6	354	290	100	210
R-7	D/S-RN-CO-7	7	404	290	100	210
R-8	D/S-RN-CO-8	8	454	290	100	210
R-9	D/S-RN-CO-9	9	504	290	100	210
R-10	D/S-RN-CO-10	10	554	290	100	210
R-11	D/S-RN-CO-11	11	604	290	100	210
R-12	D/S-RN-CO-12	12	654	290	100	210

ROZDZIELACZ DO O.P.

T max 70°C
PN 6 bar

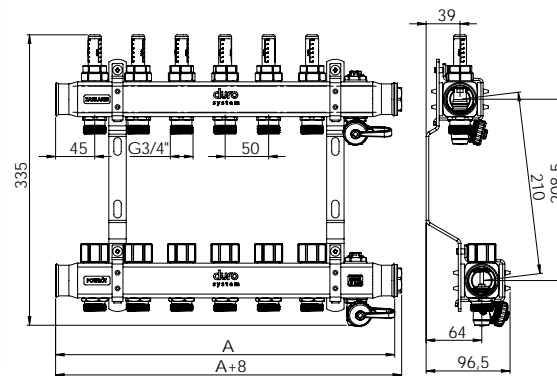

- kształtowniki profilowane (40 x 41 mm) ze stali nierdzewnej szczotkowanej w gatunku 1.4301 (AISI304), grubość ścianki 1,6 mm
- króćce przyłączeniowe obiegów grzewczych GZ 3/4" z gniazdem typu eurokonus
- 2 korki wkrętne GZ 1" niklowane z uszczelką (kolektory zaślepione jednostronnie)
- przepływomierze 0-3 l/min. (zasilanie)
- 2 uchwyty z wkładkami tłumiącymi
- 2 odpowietzniki ręczne 1/2"
- belki oznakowane naklejkami powrotu (niebieską) oraz zasilania (czerwoną),
- wkładki termostatyczne z przyłączem M30 x 1,5 z pokrętłami regulacyjnymi z tworzywa (powrót)
- zawory spustowe GZ 3/4" posiadające zaślepkę z uszczelką, która służy również do otwierania i zamykania zaworów

wymiar	kod	ilość sekcji	A szerokość (mm)	wysokość (mm)	głębokość (mm)	rozstaw (mm)
R-2	D/S-RN-OP-2	2	204	350	100	210
R-3	D/S-RN-OP-3	3	254	350	100	210
R-4	D/S-RN-OP-4	4	304	350	100	210
R-5	D/S-RN-OP-5	5	354	350	100	210
R-6	D/S-RN-OP-6	6	404	350	100	210
R-7	D/S-RN-OP-7	7	454	350	100	210
R-8	D/S-RN-OP-8	8	504	350	100	210
R-9	D/S-RN-OP-9	9	554	350	100	210
R-10	D/S-RN-OP-10	10	604	350	100	210
R-11	D/S-RN-OP-11	11	654	350	100	210
R-12	D/S-RN-OP-12	12	704	350	100	210
R-13	D/S-RN-OP-13	13	754	350	100	210
R-14	D/S-RN-OP-14	14	804	350	100	210
R-15	D/S-RN-OP-15	15	854	350	100	210
R-16	D/S-RN-OP-16	16	904	350	100	210

ROZDZIELACZ Z ZAWORAMI REGULACYJNYMI

T pracy 90°C
PN 10 bar

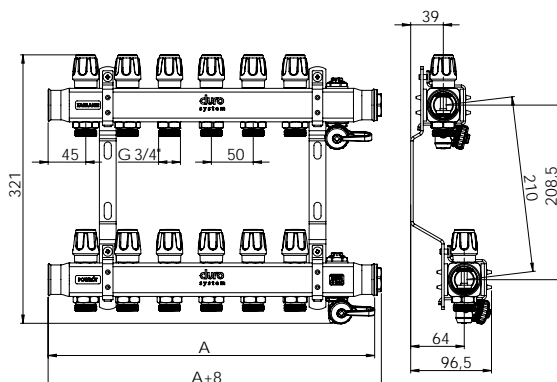

- kształtowniki profilowane (40 x 41 mm) ze stali nierdzewnej szczotkowanej w gatunku 1.4301 (AISI304), grubość ścianki 1,6 mm
- króćce przyłączeniowe obiegów grzewczych GZ 3/4" z gniazdem typu eurokonus
- 2 odpowietrzniki ręczne 1/2"
- 2 korki wkrętne GZ 1" nikielowane z uszczelką (kolektory zaślepione jednostronnie)
- belki oznakowane naklejkami powrotu (niebieską) oraz zasilania (czerwoną)
- zawory spustowe GZ 3/4", posiadające zaślepkę z uszczelką, która służy również do otwierania i zamykania zaworów
- zawory regulacyjne z pokrętkami: czerwonymi na kolektorze zasilającym, niebieskimi na kolektorze powrotnym
- uchwyty kolektorów z wkładkami tłumiącymi drgania

wymiar	kod	ilość sekcji	A szerokość (mm)	wysokość (mm)	głębokość (mm)	rozstaw (mm)
R-2	D/S-RN-ZR-2	2	204	321	100	210
R-3	D/S-RN-ZR-3	3	254	321	100	210
R-4	D/S-RN-ZR-4	4	304	321	100	210
R-5	D/S-RN-ZR-5	5	354	321	100	210
R-6	D/S-RN-ZR-6	6	404	321	100	210
R-7	D/S-RN-ZR-7	7	454	321	100	210
R-8	D/S-RN-ZR-8	8	504	321	100	210
R-9	D/S-RN-ZR-9	9	554	321	100	210
R-10	D/S-RN-ZR-10	10	604	321	100	210
R-11	D/S-RN-ZR-11	11	654	321	100	210
R-12	D/S-RN-ZR-12	12	704	321	100	210

UKŁADY MIESZAJĄCE - NIERDZEWNE

UMN

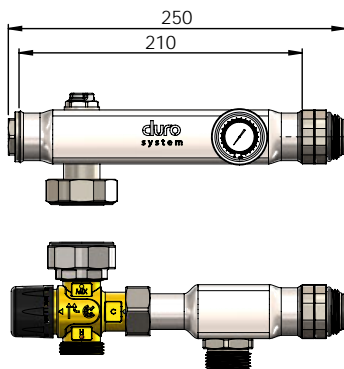

Układ mieszający bez pompy, z zaworem termostycznym mieszającym trójdrogowym Calido.

T pracy 90°C
PN 10 bar

rodzaj	Kv	kod
UMN-A	1,6 m³/h	D/S-UMN-A-B/POMPY
UMN-B	3,2 m³/h	D/S-UMN-B-B/POMPY

UMN

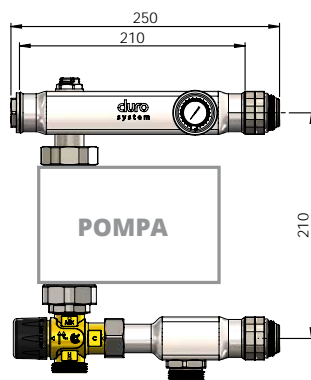

Układ mieszający z pompą elektroniczną Circula Helio 25/60-130 mm z wtyczką, z zaworem termostycznym mieszającym trójdrogowym Calido.

T pracy 90°C
PN 10 bar

rodzaj	Kv	kod
UMN-A	1,6 m³/h	D/S-UMN-A-HELIO25/60
UMN-B	3,2 m³/h	D/S-UMN-B-HELIO25/60

UMN

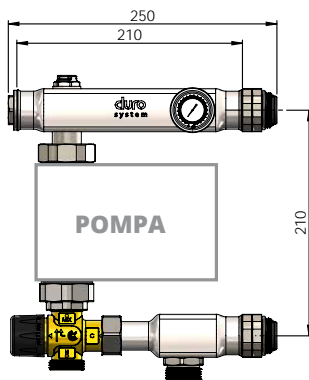

Układ mieszający z pompą elektroniczną Circula Mercurio 25/60-130 mm z wtyczką i przewodem, z zaworem termostaticznym mieszającym trójdrogowym Calido.

T pracy 90°C
PN 10 bar

rodzaj	Kv	kod
UMN-A	1,6 m³/h	D/S-UMN-A-MERC 25/60
UMN-B	3,2 m³/h	D/S-UMN-B-MERC 25/60

UMN

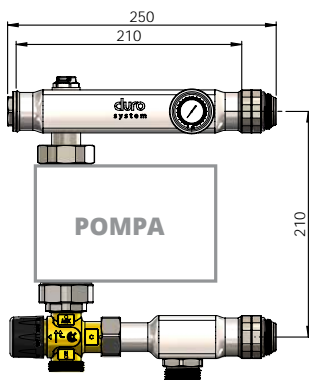

Układ mieszający z pompą elektroniczną Circula Titanio 25/60-130 mm z przewodem zasilającym, z zaworem termostaticznym mieszającym trójdrogowym Calido.

T pracy 90°C
PN 10 bar

rodzaj	Kv	kod
UMN-A	1,6 m³/h	D/S-UMN-A-TITAN 25/60
UMN-B	3,2 m³/h	D/S-UMN-B-TITAN 25/60

UKŁADY MIESZAJĄCE DWUFUNKCYJNE - NIERDZEWNE

UMND

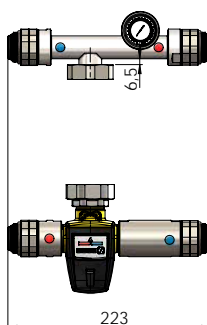

Układ mieszający dwufunkcyjny bez pompy, z zaworem termostaticznym mieszającym trójdrogowym ESBE VTA 522.

T pracy 90°C
PN 10 bar

rodzaj	Kv	kod
UMND	3,2 m³/h	D/S-UMND-B/POMPY

UMND

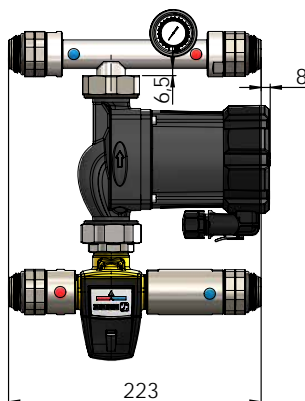

Układ mieszający dwufunkcyjny z pompą elektroniczną Circula Mercurio 25/60-130 mm, z zaworem termostaticznym mieszającym trójdrogowym ESBE VTA 552.

T pracy 90°C
PN 10 bar

rodzaj	Kv	kod
UMND	3,2 m³/h	D/S-UMND-MERC

GRUPY POMPOWE

2-SEKCYJNE

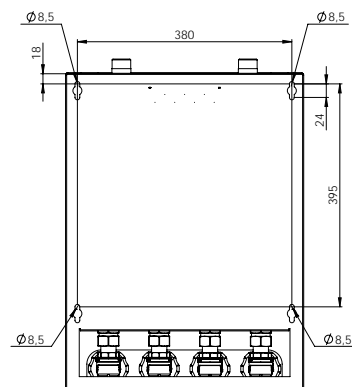
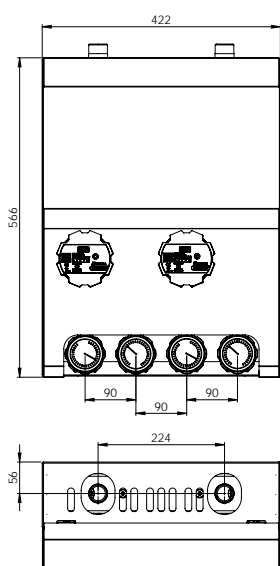

Dostępne kolory szafek:

- BIAŁY
- CZARNY
- ANTRACYT

3-SEKCYJNE

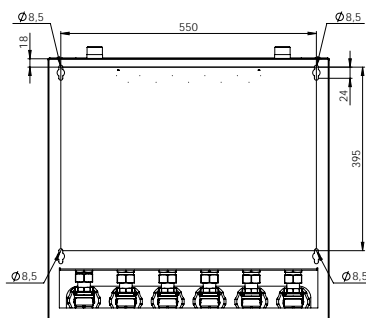
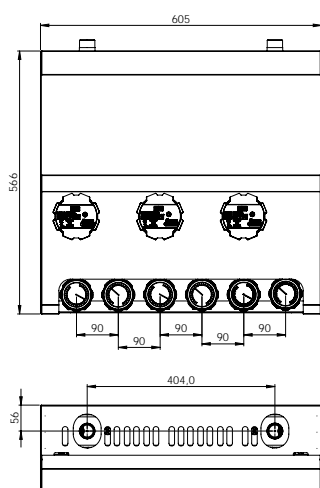

Dostępne kolory szafek:

- BIAŁY
- CZARNY
- ANTRACYT

DOSTĘPNE KONFIGURACJE

z trójdrogowym zaworem
mieszającym i siłownikiem
elektrycznym



przeznaczenie:
ogrzewanie podłogowe,
ogrzewanie strefowe



Pompa Circula
Titanio
25/60-130

lub

Pompa Circula
Titanio
25/80-130

z trójdrogowym zaworem
termostatycznym



przeznaczenie:
ogrzewanie podłogowe



Zawór trójdrogowy
termostatyczny
Kv 1,6 m³/h

lub

Zawór trójdrogowy
termostatyczny
Kv 3,2 m³/h

Pompa Circula
Titanio
25/60-130

lub

Pompa Circula
Titanio
25/80-130

bezpośrednia
(bez podmieszania)



przeznaczenie:
centralne ogrzewanie



przygotowanie ciepłej
wody użytkowej



Pompa Circula
Titanio
25/60-130

lub

Pompa Circula
Titanio
25/80-130

SKONFIGURUJ SWOJĄ GRUPĘ POMPOWĄ



konfigurator ONLINE



<https://arka-instalacje.pl/kalkulator>

STEROWANIE OGRZEWANIEM PODŁOGOWYM

KONTROLER SYSTEMU BEZPRZEWODOWEGO EXTA LIFE



- Zasilanie: 5 V DC USB micro B
- Transmisja: dwukierunkowa 868,5 MHz
- Współpraca: urządzenia Exta Life, wybrane odbiorniki Exta Free
- Zasięg: do 350 m
- Złącza: 1 x RJ45, 1 x USB micro B, 1 x USB A
- Wymiary: 70 x 70 x 70 mm
- Antena zewnętrzna: brak

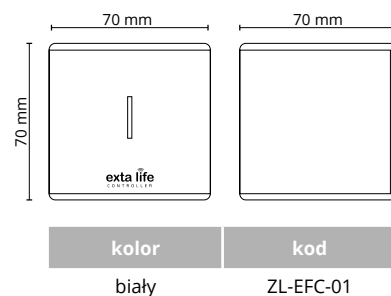

BEZPRZEWODOWY REGULATOR TEMPERATURY, PROSTY, BATERYJNY



- Zasilanie: 3,0 V / 2 x AAA LR03
- Komunikacja: Exta Life 868,5 MHz
- Zasięg: do 300 m
- Algorytm sterujący: TPI lub Histereza 0,2 do 4,0 °C
- Zakres regulacji: +5,0 do +35,0 °C
- Min. wartość zmiany temperatury: 0,1 °C
- Montaż: natynkowy, wolnostojący

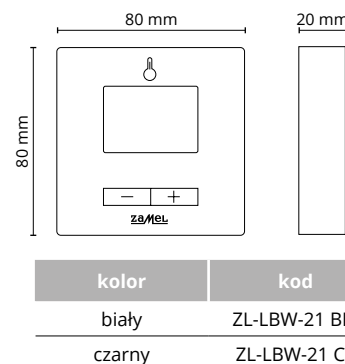

BEZPRZEWODOWY REGULATOR TEMPERATURY, DOBOWY, BATERYJNY



- Zasilanie: 3,0 V / 2 x AAA LR03
- Komunikacja: Exta Life 868,5 MHz
- Zasięg: do 300 m
- Algorytm sterujący: TPI lub Histereza 0,2 do 4 °C
- Zakres regulacji: +5,0 do +35,0 °C
- Min. wartość zmiany temperatury: 0,1 °C
- Montaż: natynkowy, wolnostojący

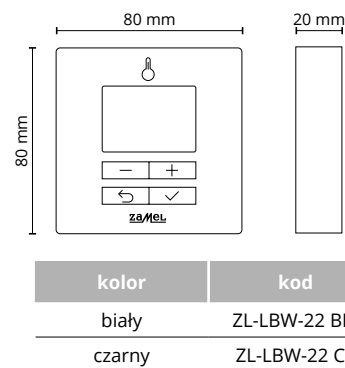

BEZPRZEWODOWY REGULATOR TEMPERATURY, TYGODNIOWY, BATERYJNY



- Zasilanie: 3,0 V / 2 x AAA LR03
- Komunikacja: Exta Life 868,5 MHz
- Zasięg: do 300 m
- Algorytm sterujący: TPI lub Histereza 0,2 do 4,0 °C
- Zakres regulacji: +5,0 do +95,0 °C
- Min. wartość zmiany temperatury: 0,1 °C
- Montaż: natynkowy, wolnostojący

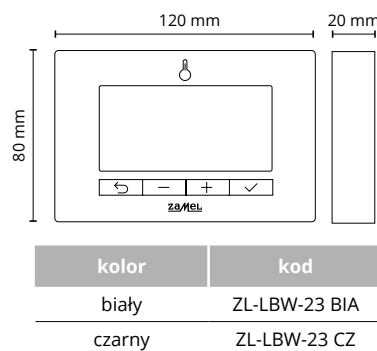

PRZEWODOWA LISTWA DO STEROWANIA OGRZEWANIEM PODŁOGOWYM



- Zasilanie: 230 V AC
- Max. ilość siłownków w jednej strefie grzewczej: 6
- Max. ilość stref grzewczych: 8
- Wyjścia do sterowania pompą obiegową: przekaźnik 3 A / 230 V AC styk napięciowy
- Wyjście „kocioł”: 1 x NO/NC 6 A / 230 V AC styk beznapięciowy
- Tryb pracy: manualny / automatyczny
- Montaż: natynkowy / szyna TH35 / opaski kablowe

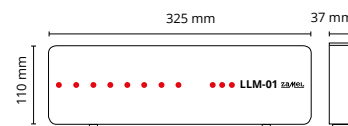

kolor	kod
biały	ZL-LLM-01

BEZPRZEWODOWA LISTWA DO STEROWANIA OGRZEWANIEM PODŁOGOWYM



- Zasilanie: 230 V AC
- Max. ilość siłownków w jednej strefie grzewczej: 6
- Max. ilość stref grzewczych: 8
- Wyjścia do sterowania pompą obiegową: przekaźnik 3 A / 230 V AC styk napięciowy
- Wyjście „kocioł”: 1 x NO/NC 6 A / 230 V AC styk beznapięciowy
- Tryb pracy: manualny / automatyczny
- Montaż: natynkowy / szyna TH35 / opaski kablowe

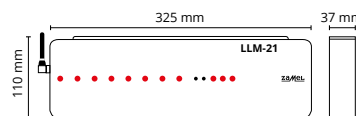

kolor	kod
biały	ZL-LLM-21 BIA

REGULATOR TEMPERATURY, PROSTY, ZASILANY 230 V AC, PRZEKAŹNIKOWY



- Zasilanie: 230 V AC
- Sterowanie: w oparciu o jedną temperaturę
- Komunikacja: przewodowa
- Algorytm sterujący: TPI lub Histereza 0,2 do 4,0 °C
- Min. wartość zmiany temp.: 0,1 °C
- Zakres regulacji: +5,0 °C do +35,0 °C
- Montaż: puszka Ø 60 mm

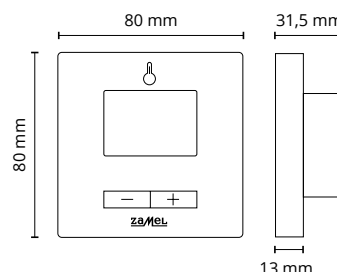

kolor	kod
biały	ZL-LPR-01 BIA
czarny	ZL-LPR-01 CZ

REGULATOR TEMPERATURY, DOBOWY, ZASILANY 230 V AC, PRZEKAŹNIKOWY



- Zasilanie: 230 V AC
- Sterowanie: w oparciu o temperaturę dzień i noc
- Komunikacja: przewodowa
- Algorytm sterujący: TPI lub Histereza 0,2 do 4 °C
- Min. wartość zmiany temp.: 0,1 °C
- Zakres regulacji: +5,0 °C do +35,0 °C
- Montaż: puszka Ø 60 mm

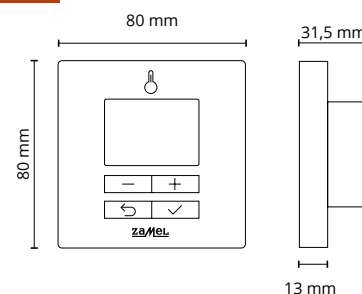

kolor	kod
biały	ZL-LPR-02 BIA
czarny	ZL-LPR-02 CZ

REGULATOR TEMPERATURY, TYGODNIOWY, ZASILANY 230 V AC, PRZEKAŹNIKOWY



- Zasilanie: 230 V AC
- Sterowanie: w oparciu o harmonogram tygodniowy
- Komunikacja: przewodowa
- Algorytm sterujący: TPI lub Histereza 0,2 do 4 °C
- Min. wartość zmiany temp.: 0,1 °C
- Zakres regulacji: +5,0 °C do +95,0 °C
- Montaż: puszka Ø 60 mm

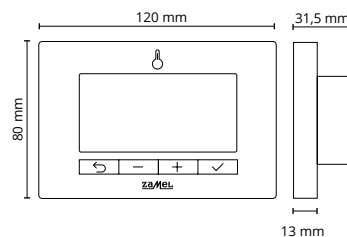

kolor	kod
biały	ZL-LPR-03 BIA
czarny	ZL-LPR-03 CZ

BEZPRZEWODOWY REGULATOR TEMPERATURY, PROSTY, ZASILANY 230V AC



- Zasilanie: 230 V AC
- Komunikacja: Exta Life 868,5 MHz
- Zasięg: do 300 m
- Wyjście: przekaźnik 3A / 230 V AC (styk beznapięciowy NO)
- Algorytm sterujący: TPI lub Histereza 0,2 do 4 °C
- Min. wartość zmiany temperatury: 0,1 °C
- Zakres regulacji: +5,0 do +35,0 °C
- Montaż: puszka Ø 60 mm

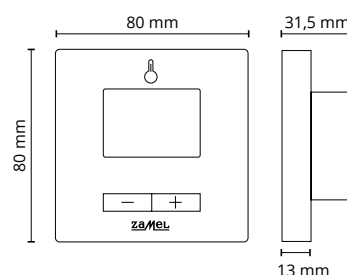

kolor	kod
biały	ZL-LPW-21 BIA
czarny	ZL-LPW-21 CZ

BEZPRZEWODOWY REGULATOR TEMPERATURY, DOBOWY, ZASILANY 230V AC



- Zasilanie: 230 V AC
- Komunikacja: Exta Life 868,5 MHz
- Zasięg: do 300 m
- Wyjście: przekaźnik 3A / 230 V AC (styk beznapięciowy NO)
- Algorytm sterujący: TPI lub Histereza 0,2 do 4 °C
- Min. wartość zmiany temperatury: 0,1 °C
- Zakres regulacji: +5,0 do +35,0 °C
- Montaż: puszka Ø 60 mm

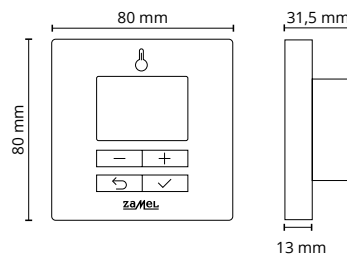

kolor	kod
biały	ZL-LPW-22 BIA
czarny	ZL-LPW-22 CZ

BEZPRZEWODOWY REGULATOR TEMPERATURY, TYGODNIOWY, ZASILANY 230V AC



- Zasilanie: 230 V AC
- Wyjście: przekaźnik 3 A / 230 V AC (styk beznapięciowy NO)
- Komunikacja: Exta Life 868,5 MHz
- Zasięg: do 300 m
- Algorytm sterujący: TPI lub Histereza 0,2 do 4,0 °C
- Min. wartość zmiany temperatury: 0,1 °C
- Zakres regulacji: +5,0 do +95,0 °C
- Montaż: puszka Ø 60 mm

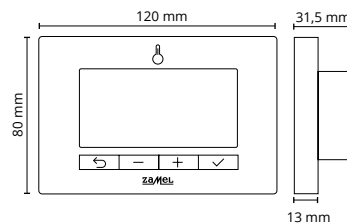

kolor	kod
biały	ZL-LPW-23 BIA
czarny	ZL-LPW-23 CZ

BEZPRZEWODOWY ZESTAW DO STEROWANIA Z REGULATOREM TYGODNIOWYM (LBW-23 BIA + LOT-21)



- Zasilanie regulatora: 3,0 V / 2 x AAA LR03
- Zasilanie odbiornika: 230 V AC 50 / 60 Hz
- Transmisja: radiowa 868,50 MHz
- Zasięg: do 300 m
- Wyjście odbiornika: styk NO zwierny beznapięciowy
- Maksymalne obciążenie odbiornika: 8A / 230 V AC
- Algorytm sterujący : histereza lub TPI
- Montaż: odbiornik (natynkowo), regulator (natynkowo lub możliwość postawienia)

kolor	kod
biały	ZL-LTS-23 BIA
czarny	ZL-LTS-23 CZ

ODBIORNIK REGULATORA DO KOTŁA, WYJŚCIE BEZNAPIĘCIOWE (STYK NO)



- Zasilanie: 230 V AC
- Komunikacja: Exta Life 868,5 MHz
- Zasięg: do 300 m
- Wyjście: 1 x NO 8A / 230 V AC styk beznapięciowy
- Tryb pracy: manualny / automatyczny
- Montaż: natynkowy / możliwość przykręcenia do puszki Ø 60 mm

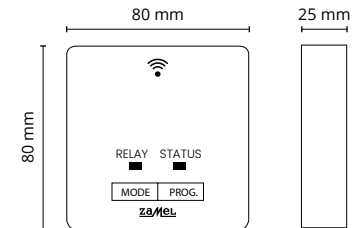

kolor	kod
biały	ZL-LOT-21 BIA

ODBIORNIK REGULATORA, WYJŚCIE NAPIĘCIOWE 230V



- Zasilanie: 230 V AC
- Komunikacja: Exta Life 868,5 MHz
- Zasięg: do 300 m
- Wyjście: przekaźnik 8A / 230 V AC styk napięciowy
- Tryb pracy: manualny / automatyczny
- Montaż: natynkowy / możliwość przykręcenia do puszki Ø 60 mm

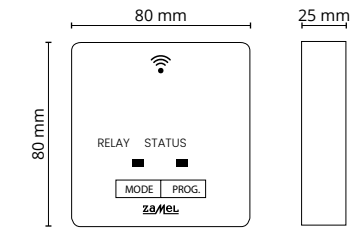

kolor	kod
biały	ZL-LOT-22 BIA

BEZPRZEWODOWA GŁOWICA TERMOSTATYCZNA



- Zasilanie: 2 x AA LR6
- Tryb pracy: manualny / automatyczny
- Sterowanie: harmonogram tygodniowy (4 temperatury)
- Zakres regulacji: +5,0 do +35,0 °C
- Komunikacja: Exta Life 868,5 MHz
- Interfejs: 3 x przycisk dotykowy
- Wyświetlacz: matryca LED
- Montaż: zawory z gwintem M30 x 1,5

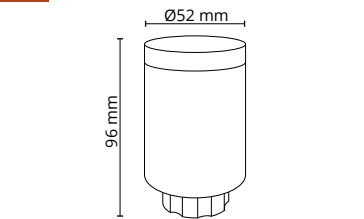

kolor	kod
biały	ZL-LGT-21

SIŁOWNIK TERMOELEKTRYCZNY 230 V AC



- Zasilanie: 230 V AC
- Gwint: M30 x 1,5
- Pobór mocy: ~2 W
- Siła nacisku: 100 N
- Maksymalny skok: 4,5 mm
- Typ: NC
- Przewód: 2 x 0,75 mm² 1 m

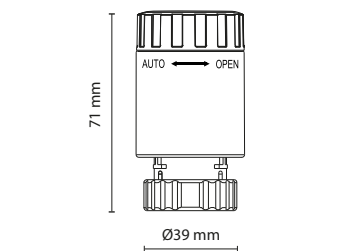

kolor	kod
biały	D/S-SP-ST

SZAFKI INSTALACYJNE DO ROZDZIELACZY

SZAFKA PODTYNKOWA



- regulowana wysokość w zakresie 530 – 630 mm
- regulowana głębokość w zakresie 125 – 170 mm
- ocynkowany korpus wykonany z jednego arkusza
- ramka oraz pokrywa malowane proszkowo na kolor biały RAL 9003
- zamek otwierany „na monetę”
- ocynkowane listwy prowadzące do montażu rozdzielacza
- wyłamywane żaluzje
- nakrętki motylkowe – regulacja i montaż bez użycia dodatkowych narzędzi

kod	ilość sekcji + armatura odcinająca	ilość sekcji + układ mieszający	szerokość (mm)	wysokość (mm)	głębokość (mm)
D/S-SIP-01	4	2	490	530-630	125-170
D/S-SIP-02	6	4	590	530-630	125-170
D/S-SIP-03	8	6	690	530-630	125-170
D/S-SIP-04	10	8	790	530-630	125-170
D/S-SIP-05	14	12	990	530-630	125-170
D/S-SIP-06	16	14	1110	530-630	125-170

SZAFKA PODTYNKOWA Z WYSUWANĄ MASKOWNICĄ



- regulowana wysokość w zakresie 530 – 630 mm
- regulowana głębokość w zakresie 125 – 170 mm
- wysuwana blenda (maskownica) pozwalająca na zlicowanie szafki z powierzchnią ściany
- ocynkowany korpus wykonany z jednego arkusza
- ramka, pokrywa oraz maskownica malowana proszkowo na kolor biały RAL 9003
- zamek otwierany „na monetę”
- ocynkowane listwy prowadzące do montażu rozdzielacza
- wyłamywane żaluzje
- nakrętki motylkowe – regulacja i montaż bez użycia dodatkowych narzędzi

kod	ilość sekcji + armatura odcinająca	ilość sekcji + układ mieszający	szerokość (mm)	wysokość (mm)	głębokość (mm)
D/S-SIP-01B	4	2	490	530-630	125-170
D/S-SIP-02B	6	4	590	530-630	125-170
D/S-SIP-03B	8	6	690	530-630	125-170
D/S-SIP-04B	10	8	790	530-630	125-170
D/S-SIP-05B	14	12	990	530-630	125-170
D/S-SIP-06B	16	14	1110	530-630	125-170

SZAFKA PODTYNKOWA Z MIEJSCEM NA LISTWĘ STERUJĄCĄ



- regulowana wysokość: 755-855 mm
- regulowana głębokość: 125-170 mm
- ocynkowany korpus
- ramka, pokrywa malowana proszkowo (biały RAL 9003)
- zamek otwierany „na monetę”
- wyłamywane żaluzje
- listwy montażowe ocynkowane
- przystosowane do instalacji listwy sterującej
- nakrętki motylkowe – regulacja i montaż bez użycia dodatkowych narzędzi

kod	ilość sekcji + armatura odcinająca	ilość sekcji + układ mieszający	szerokość (mm)	wysokość (mm)	głębokość (mm)
D/S-SIP-01L	4	2	490	755-855	125-170
D/S-SIP-02L	6	4	590	755-855	125-170
D/S-SIP-03L	8	6	690	755-855	125-170
D/S-SIP-04L	10	8	790	755-855	125-170
D/S-SIP-05L	14	12	990	755-855	125-170
D/S-SIP-06L	16	14	1110	755-855	125-170

SZAFKA PODTYNKOWA Z MIEJSCEM NA LISTWĘ STERUJĄCĄ I Z WYSUWANĄ MASKOWNICĄ



- regulowana wysokość: 755-855 mm
- regulowana głębokość: 125-170 mm
- wysuwana maskownica do licowania z powierzchnią ściany
- ocynkowany korpus
- ramka, pokrywa i maskownica malowane proszkowo (biały RAL 9003)
- zamek otwierany „na monetę”
- ocynkowane listwy do montażu rozdzielacza
- przystosowane do listwy sterującej
- wyłamywane żaluzje
- nakrętki motylkowe – regulacja i montaż bez użycia dodatkowych narzędzi

kod	ilość sekcji + armatura odcinająca	ilość sekcji + układ mieszający	szerokość (mm)	wysokość (mm)	głębokość (mm)
D/S-SIP-01LB	4	2	490	755-855	125-170
D/S-SIP-02LB	6	4	590	755-855	125-170
D/S-SIP-03LB	8	6	690	755-855	125-170
D/S-SIP-04LB	10	8	790	755-855	125-170
D/S-SIP-05LB	14	12	990	755-855	125-170
D/S-SIP-06LB	16	14	1110	755-855	125-170

SZAFKA NATYNKOWA



- wysokość 580 mm
- głębokość 135 mm
- demontowana ściana tylna ułatwiająca montaż szafki na ścianie
- korpus i pokrywa malowane proszkowo (biały RAL 9003)
- ocynkowane listwy prowadzące do montażu rozdzielacza
- zamek otwierany „na monetę”
- wylamywane żaluzje otworów montażowych
- nakrętki motylkowe – regulacja i montaż bez użycia dodatkowych narzędzi

kod	ilość sekcji + armatura odcinająca	ilość sekcji + układ mieszający	szerokość (mm)	wysokość (mm)	głębokość (mm)
D/S-SIN-01	4	2	490	580	135
D/S-SIN-02	6	4	590	580	135
D/S-SIN-03	8	6	690	580	135
D/S-SIN-04	10	8	790	580	135
D/S-SIN-05	14	12	990	580	135
D/S-SIN-06	16	14	1160	580	135

SZAFKA NATYNKOWA ZE ZDEJMOWANĄ MASKOWNICĄ I MIEJSCEM NA LISTWĘ STERUJĄCĄ



- wysokość: 750 mm
- głębokość: 135 mm
- demontowana ściana tylna ułatwiająca montaż szafki na ścianie
- ramka, pokrywa i maskownica malowane proszkowo (biały RAL 9003)
- zamek otwierany „na monetę”
- wylamywane żaluzje otworów montażowych
- zdejmowana maskownica
- miejsce na listwę sterującą
- nakrętki motylkowe – regulacja i montaż bez użycia dodatkowych narzędzi

kod	ilość sekcji + armatura odcinająca	ilość sekcji + układ mieszający	szerokość (mm)	wysokość (mm)	głębokość (mm)
D/S-SIN-01LB	4	2	490	750	135
D/S-SIN-02LB	6	4	590	750	135
D/S-SIN-03LB	8	6	690	750	135
D/S-SIN-04LB	10	8	790	750	135
D/S-SIN-05LB	14	12	990	750	135
D/S-SIN-06LB	16	14	1160	750	135

CHEMIA INSTALACYJNA

INHIBITOR KOROZJI DS1

ochrona systemu centralnego ogrzewania



- hamuje korozję i zapobiega osadzeniu się kamienia w instalacji
- zapewnia efektywność energetyczną i wysoką sprawność instalacji
- butelka 1 l wystarcza na wyczyszczenie instalacji o poj. 250 l wody lub 200 m² instalacji ogrzewania podłogowego lub 30 grzejników



30

250 L

200m²OSZCZĘDNOŚĆ
ENERGII

kod	pojemność (litr)	szt. w opak.	szt. w kartonie
D/S-CH-DS1-INHIBITOR	1	1	6

CLEANER DS3

czyszczenie systemu centralnego ogrzewania



- usuwa szlam, osady i kamień z instalacji
- zapewnia efektywność energetyczną i wysoką sprawność instalacji
- butelka 1 l wystarcza na wyczyszczenie instalacji o poj. 250 l wody lub 200 m² instalacji ogrzewania podłogowego lub 30 grzejników



30

250 L

200m²OSZCZĘDNOŚĆ
ENERGII

kod	pojemność (litr)	szt. w opak.	szt. w kartonie
D/S-CH-DS3-CLEANER	1	1	6

BIOCYD DS10

konserwacja wody wykorzystywanej w niskotemperaturowych systemach C.O oraz systemach chłodniczych



- utrzymuje wodę w czystości
- zapobiega powstawaniu glonów oraz niszczy już istniejące
- działanie glonobójcze, bakterioobójcze i grzybobójcze uzyskiwane po 72 godzinach
- wysoka wydajność w zakresie:
 - dezynfekcji (ochrona przed glonami, bakteriami, grzybami drożdżakopodobnymi)
 - konserwacji wody wykorzystywanej w systemach chłodniczych, niskotemperaturowych C.O.

ZWALCZANIE
GLONÓWDEZYNFEKCJA
WODYZASTOSOWANIE
W SYSTEMACH
C.O.OCHRONA
I BEZPIECZEŃ-
STWO

kod	pojemność (litr)	szt. w opak.	szt. w kartonie
D/S-CH-DS10-BIOCYD	1	1	6

A teal background featuring a dynamic splash of water on the left side, with a glass rim and water droplets on the right side.

6

Pompy



Pompa Mercurio PRO
Circula

- Prawo ochronne **232337**
- Tuleja inspekcyjna umieszczona w osi wału
- Samoodpowietrzająca konstrukcja
- Możliwość zmiany wysokości podnoszenia
- **Serwis 48 h** w domu klienta

POMPY ELEKTRONICZNE

POMPA MERCURIO PRO

tuleja w osi wirnika umożliwia ręczne odpowietrzanie oraz obrót wirnikiem

230V~50Hz, IP 44, TF 95°C

klasa F, PN10

współczynnik efektywności energetycznej: EEI ≤0,20

w komplecie:

- półśrubunki
- pianka biodegradowalna
- przewód z wtyczką
- przewód PWM

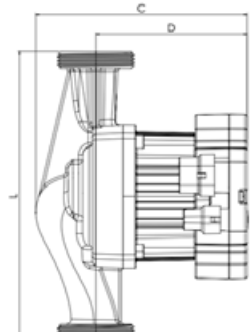
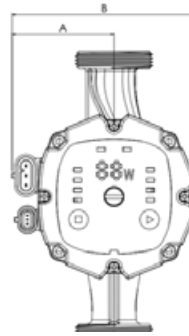

rodzaj	kod	moc (W)	przepływ maksymalny (m³/h)	max. wysokość podnoszenia (m)	długość montażowa (mm)	średnica przyłączeniowa korpusu (cal)	szt. w kartonie	A	B	C	D	L
25/80 180	CI-MER-PRO 25/80-180	5-22	4,2	8	180	1 1/2"	8					180
25/80 130	CI-MER-PRO 25/80-130	5-22	3,8	8	130	1 1/2"	8	63,1	114,1	130,9	93,6	130
32/80 180	CI-MER-PRO 32/80-180	5-22	4,2	8	180	2"	8					180

CI-MER-PRO 25/80-180

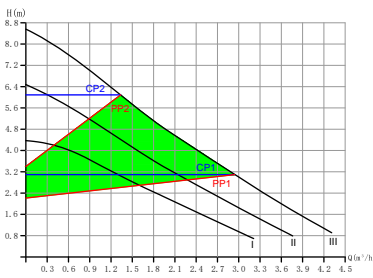

CI-MER-PRO 25/80-130



CI-MER-PRO 32/80-180

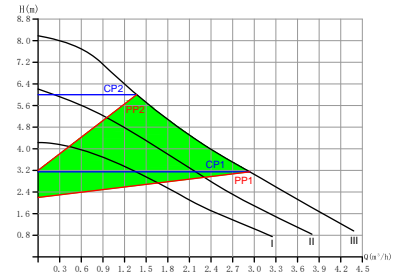

POMPA MERCURIO

tuleja w osi wirnika umożliwia ręczne odpowietrzanie oraz obrót wirnikiem

230V~50Hz, IP 44, TF 110°C

klasa F, PN10

współczynnik efektywności energetycznej: EEI ≤0,20

w komplecie:

- półśrubunki
- pianka biodegradowalna
- przewód z wtyczką

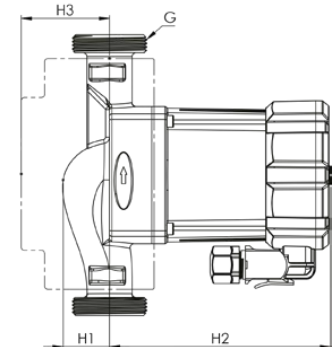
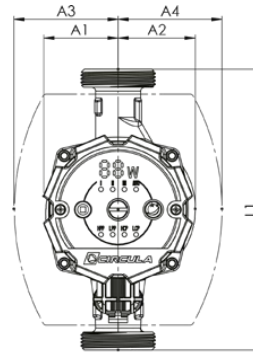

rodzaj	kod	moc (W)	przepływ maksymalny (m³/h)	max. wysokość podnoszenia (m)	długość montażowa (mm)	średnica przyłączeniowa korpusu (cal)	szt. w kartonie	L1	A1	A2	A3	A4	H1	H2	H3	G
25/40 180	CI-PE-MERCURIO 25/40	5-22	2,6	4	180	1 1/2"	8	180	47	49	67	67	30	140	57	1 1/2"
25/60 180	CI-PE-MERCURIO 25/60	5-45	3,6	6	180	1 1/2"	8	180	47	49	67	67	30	140	57	1 1/2"

CI-PE-MERCURIO 25/40 180

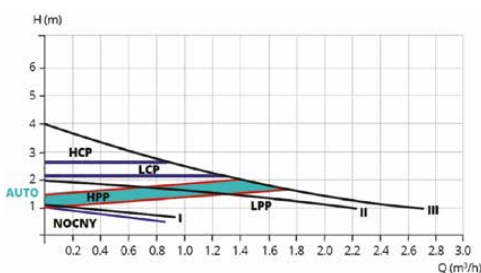

CI-PE-MERCURIO 25/60 180

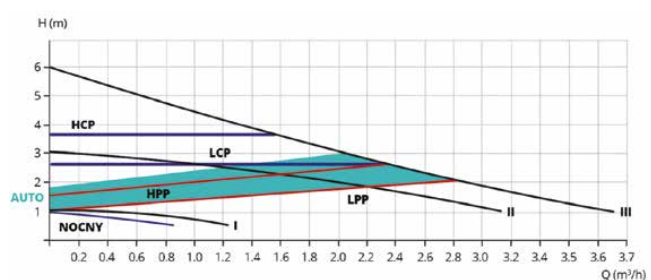

POMPA TITANIO PRO

funkcja autoodpowietrzania
oraz rozruchu silnika

wyposażona w złącze sterowania
sygnałem PWM

230V-50Hz, IP 44,
TF 110°C
klasa F, PN10

współczynnik efektywności
energetycznej: EEI ≤0,21

w komplecie:

- przewód bez wtyczki
- dwa półśrubunki stalowe z uszczelkami

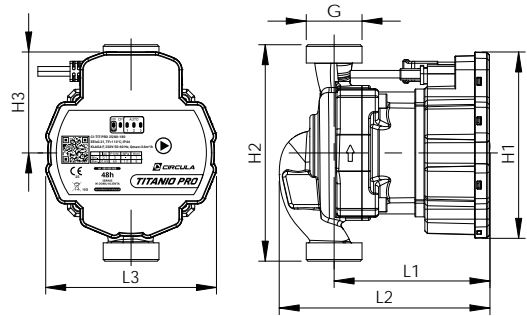

rodzaj	kod	szt. w kartonie
25/60-130	CI-TIT-PRO 25/60-130	8
25/60-180	CI-TIT-PRO 25/60-180	8
25/80-180	CI-TIT-PRO 25/80-180	8

L1	L2	L3	H1	H2	H3	G
94	127	103	112	130	60	1 1/2"
94	127	103	112	180	60	1 1/2"
94	127	103	112	180	60	1 1/2"

CI-TIT-PRO 25/60-180, CI-TIT-PRO 25/60-130

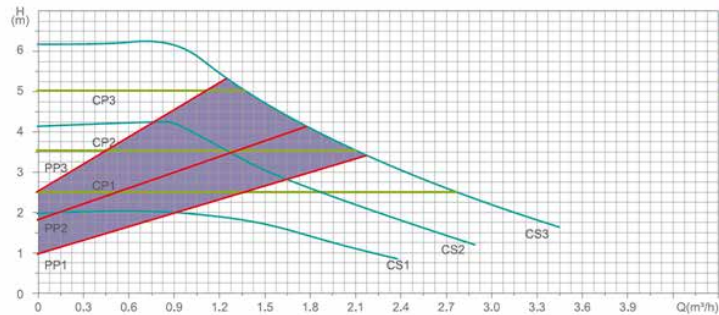

CI-TIT-PRO 25/80-180

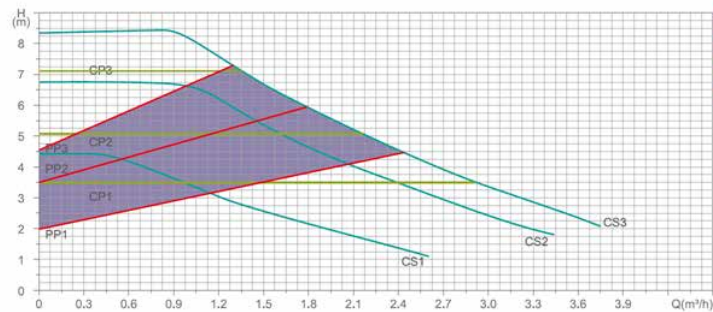

■ **PP** (krzywa proporcjonalnego ciśnienia)
■ **CP** (krzywa stałego ciśnienia)
■ **CS** (krzywa stałych obrotów)
■ **AUTO**

POMPA TITANIO

funkcja autoodpowietrzania oraz rozruchu silnika

wyposażona w złącze sterowania sygnałem PWM

230V~50Hz, IP 44, TF 95°C klasa E, PN10

współczynnik efektywności energetycznej: EEI ≤ 0,20

w komplecie:

- przewód bez wtyczki
- dwa półśrubunki stalowe z uszczelkami

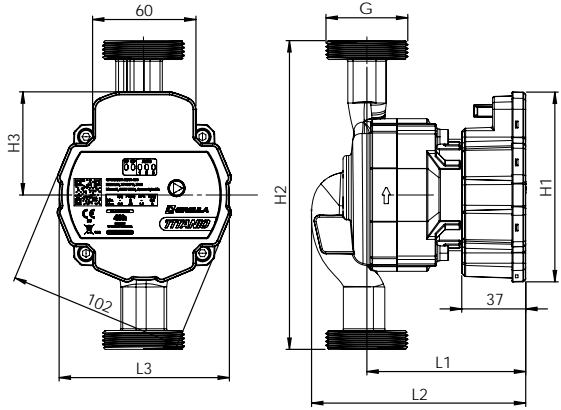

rodzaj	kod	szt. w kartonie
25/40 180	CI-TITANIO 25/40-180	8
25/60 130	CI-TITANIO 25/60-130	8
25/60 180	CI-TITANIO 25/60-180	8
25/80 130	CI-TITANIO 25/80-130	8
25/80 180	CI-TITANIO 25/80-180	8
15/60 130	CI-TITANIO 15/60-130	8
32/80 180	CI-TITANIO 32/80-180	8

L1	L2	L3	H1	H2	H3	G
93	126	99	110	180	60	1 1/2"
93	126	99	110	130	60	1 1/2"
93	126	99	110	180	60	1 1/2"
93	126	99	110	130	60	1 1/2"
93	126	99	110	180	60	1 1/2"
93	126	99	110	130	60	1"
93	126	99	110	180	60	2"

CI-TITANIO 25/40-180

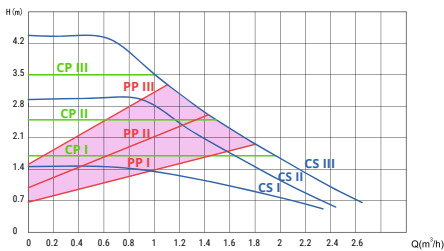

CI-TITANIO 25/60, CI-TITANIO 15/60

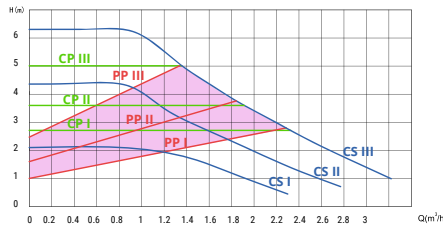

CI-TITANIO 25/80, CI-TITANIO 32/80

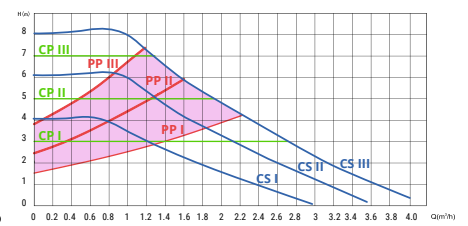

■ **PP** (krzywa proporcjonalnego ciśnienia)
■ **CP** (krzywa stałego ciśnienia)
■ **CS** (krzywa stałych obrotów)
■ **AUTO**

POMPA HELIO

230V~50Hz, IP 44, Tmax 95°C

klasa F, PN10

współczynnik efektywności energetycznej: EEI ≤ 0,20

w komplecie:

- przewód z wtyczką kątową
- dwa półśrubunki stalowe z uszczelkami

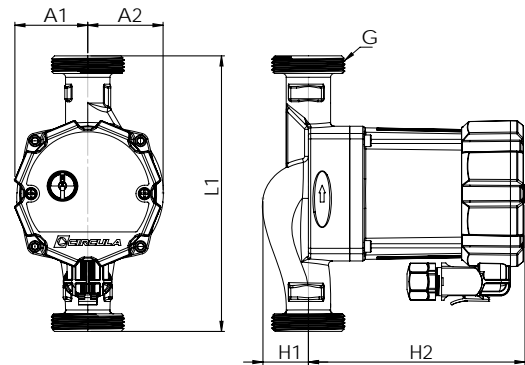

rodzaj	kod	szt. w kartonie
25/60 130	CI-HELIO 25/60-130	8
25/40 180	CI-HELIO 25/40-180	8
25/60 180	CI-HELIO 25/60-180	8

L1	A1	A2	H1	H2	G
130	47	49	30	140	1 1/2"
180	47	49	30	140	1 1/2"
180	47	49	30	140	1 1/2"

CI-HELIO 25/40-180

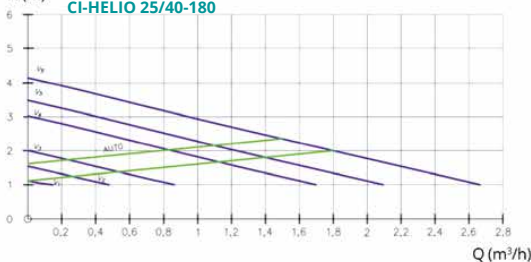

CI-HELIO 25/60-130, CI-HELIO 25/60-180

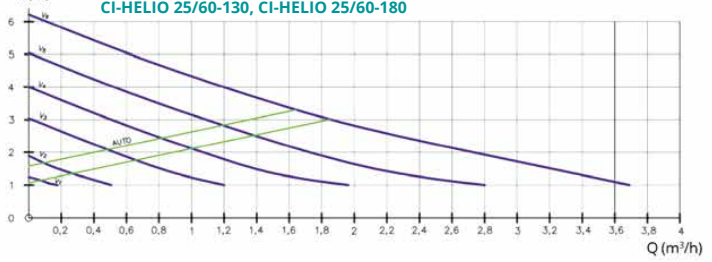

POMPA SELENIO

funkcja autoodpowietrzania oraz rozruchu silnika

 230V~50Hz, IP 44, TF 110°C
 klasa F, PN10

współczynnik efektywności energetycznej: EEI ≤0,23

w komplecie:

- półśrubunki
- przewód z wtyczką



 SERWIS
W DOMU
KLIENTA

 CICHE
DZIAŁANIE

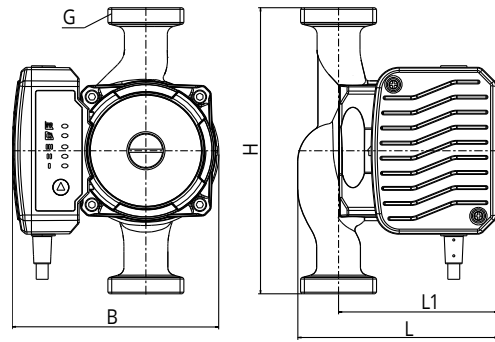
 OSZCZĘDNOŚĆ
ENERGII

 AUTOMATYCZNE
ODPOWIE-
TRZANIE

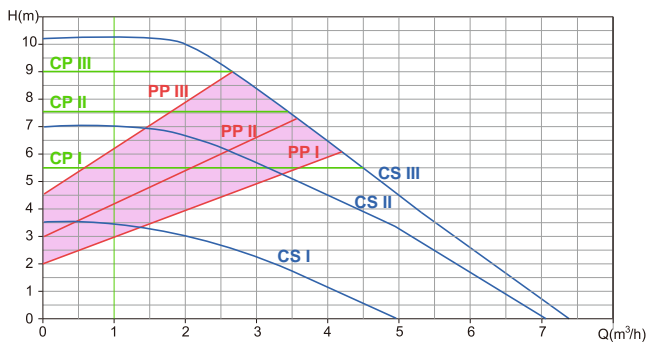
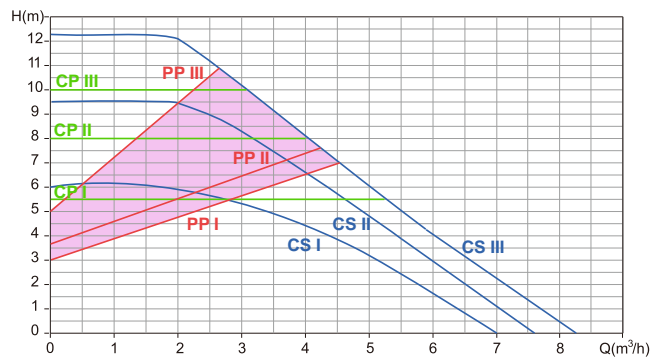
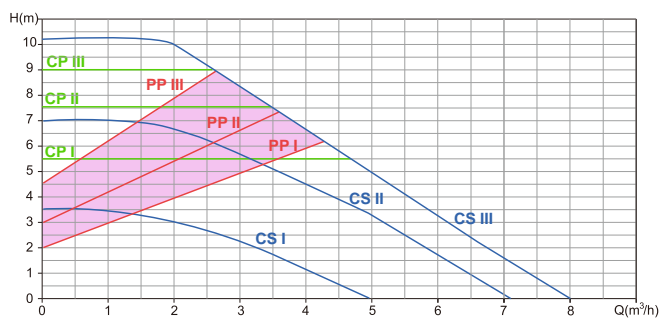
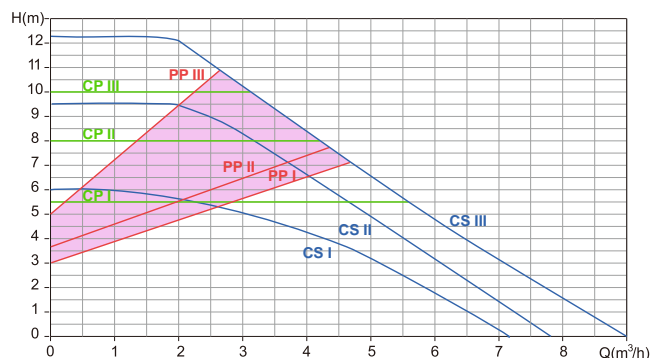
rodzaj	kod	moc (W)	przepływ maksymalny (m ³ /h)	max. wysokość podnoszenia (m)	średnica przyłączeniowa korpusu (cal)	szt. w kartonie	L	L1	H	B	G
25/100 180	CI-SELEN 25/100-180	140	7,5	0 - 10	1 1/2"	8	130	95	180	143	1 1/2"
32/100 180	CI-SELEN 32/100-180	140	8	0 - 10	2"	8	130	95	180	143	2"
25/120 180	CI-SELEN 25/120-180	180	8,5	0 - 12	1 1/2"	8	130	95	180	143	1 1/2"
32/120 180	CI-SELEN 32/120-180	180	9	0 - 12	2"	8	130	95	180	143	2"

CI-SELEN 25/100-180

CI-SELEN 25/120-180

CI-SELEN 32/100-180

CI-SELEN 32/120-180

PP
(krzywa proporcjonalnego ciśnienia)

CP
(krzywa stałego ciśnienia)

CS
(krzywa stałych obrotów)

AUTO

POMPA GALIO

funkcja autoodpowietrzania oraz rozruchu silnika

wyświetlacz LED

230V~50Hz, IP 44, TF 110°C klasa E, PN10

współczynnik efektywności energetycznej: EEL ≤0,21

w komplecie:

- półśrubunki
- przewód z wtyczką



SERWIS W DOMU KLIENTA



CICHE DZIAŁANIE



OSZCZĘDNOŚĆ ENERGII



AUTOMATYCZNE ODPOWIEDZIANIE

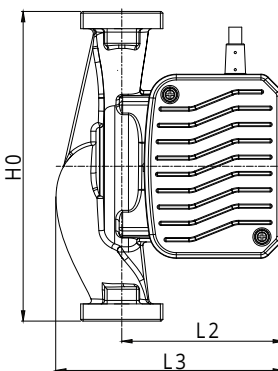
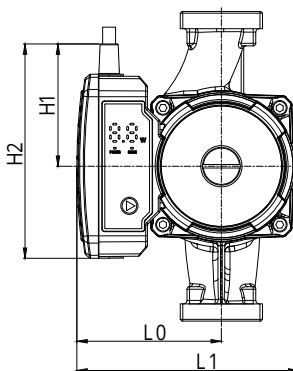

rodzaj	kod	moc (W)	przepływ maksymalny (m ³ /h)	max. wysokość podnoszenia (m)	średnica przyłączeniowa korpusu (cal)	szt. w kartonie	L0	L1	L2	L3	H0	H1	H2
25/80-180	CI-GALIO 25/80-180	80	5	0,3-8	1 1/2"	8	84	130	94	132	180	71	125
32/80-180	CI-GALIO 32/80-180	80	6	0,3-8	2"	8	84	130	94	132	180	71	125

CI-GALIO 25/80-180

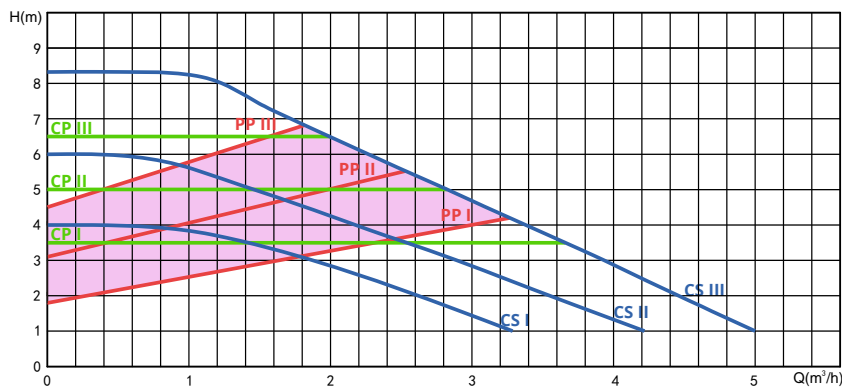

- **PP**
(krzywa proporcjonalnego ciśnienia)
- **CP**
(krzywa stałego ciśnienia)
- **CS**
(krzywa stałych obrotów)
- **AUTO**

CI-GALIO 32/80-180

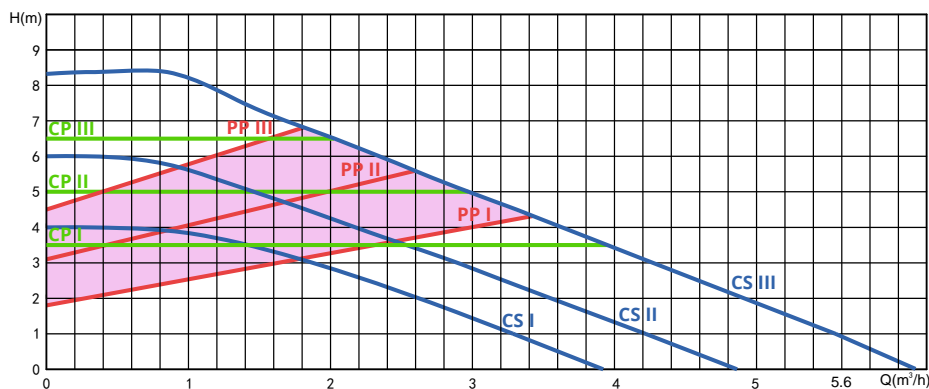

- **PP**
(krzywa proporcjonalnego ciśnienia)
- **CP**
(krzywa stałego ciśnienia)
- **CS**
(krzywa stałych obrotów)
- **AUTO**

POMPA PALADIO

funkcja autoodpowietrzania

230V~50Hz, IP 44, TF 95°C
klasa F, PN10

współczynnik efektywności
energetycznej: EEI ≤0,21

w komplecie:

- półrubunki
- przewód zasilający z wtyczką



SERWIS
W DOMU
KLIENTA



ODCIE
ODDALANIE



OSZCZĘDNOŚĆ
ENERGII



AUTOMATYCZNE
ODPOWIE-
TRZANIE

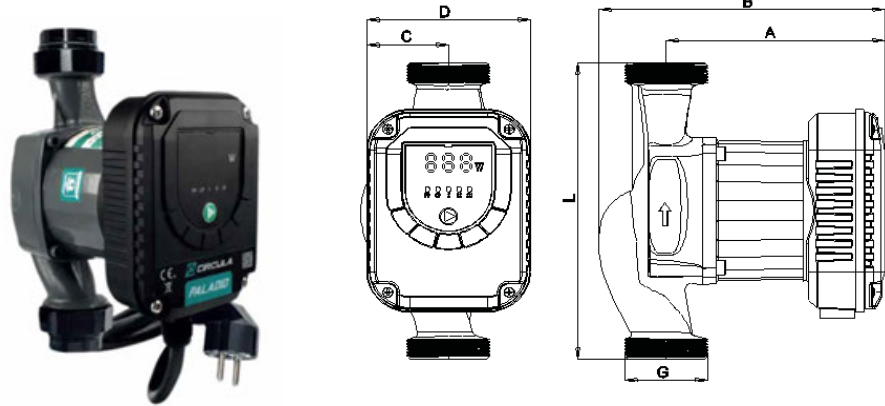

rodzaj	kod	moc (W)	przepływ maksymalny (m³/h)	max. wysokość podnoszenia (m)	średnica przyłączeniowa korpusu (cal)	szt. w kartonie	A	B	C	D	L
25/80 180	CI-PALADIO25/80-180	63	5,2	0 - 8	1 1/2"	8	124,5	163	46,5	93	180
25/100 180	CI-PALADIO25/100-180	120	6,1	0 - 10	1 1/2"	8	124,5	163	46,5	93	180
25/120 180	CI-PALADIO25/120-180	150	7,5	0 - 12	1 1/2"	8	124,5	163	46,5	93	180
32/80 180	CI-PALADIO32/80-180	63	5,2	0 - 8	2"	8	124,5	163	46,5	93	180
32/100 180	CI-PALADIO32/100-180	120	6,1	0 - 10	2"	8	124,5	163	46,5	93	180
32/120 180	CI-PALADIO32/120-180	150	7,5	0 - 12	2"	8	124,5	163	46,5	93	180

CI-PALADIO 25/80-180

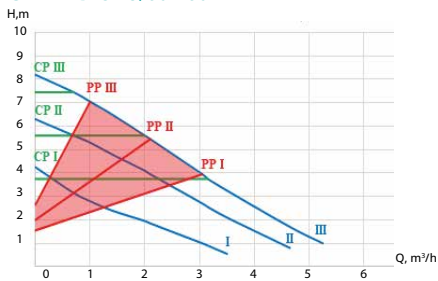

CI-PALADIO 25/100-180



CI-PALADIO 25/120-180

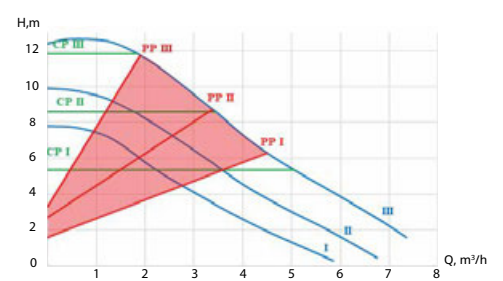

CI-PALADIO 32/80-180



CI-PALADIO 32/100-180

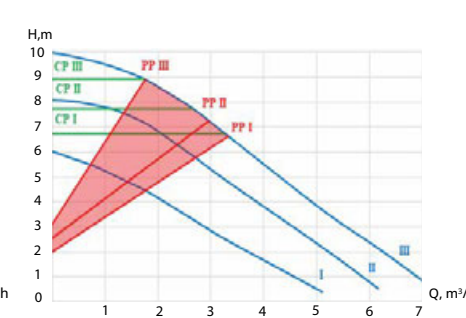

CI-PALADIO 32/120-180

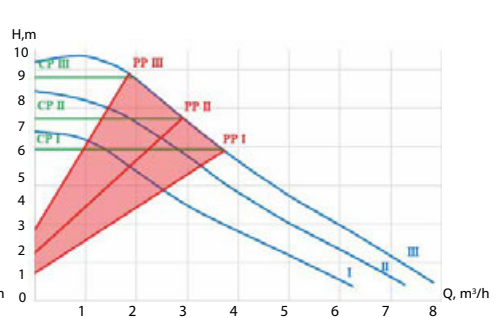

■ **PP** (krzywa proporcjonalnego ciśnienia)
■ **CP** (krzywa stałego ciśnienia)
■ **CS** (krzywa stałych obrotów)
■ **AUTO**

POMPY CYRKULACYJNE DO WODY PITNEJ

POMPA 3-BIEGOWA

woda pitna, GLAZE 221
 230V-50Hz, IP 44, TF 110°C
 klasa F, PN10
 w komplecie:
 • półśrubunki
 • przewód z wtyczką

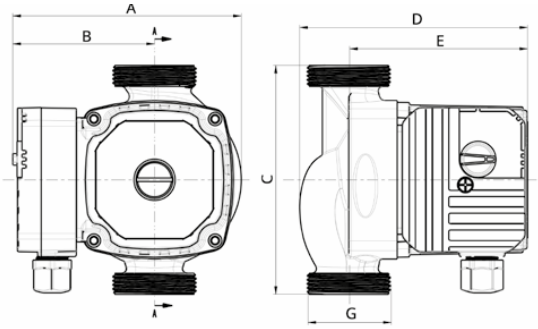

rodzaj	kod	przepływ maksymalny (m³/h)	max. wysokość podnoszenia (m)	długość montażowa (mm)	średnica przyłączeniowa korpusu (cal)	szt. w kartonie	A	B	C	D	E	G
25/40 180	CI-PC25/40-180	2,9	4	180	1 1/2"	8	130	81	180	131	101	1 1/2"
25/60 180	CI-PC25/60-180	3,3	6	180	1 1/2"	8	130	81	180	131	101	1 1/2"
15/60 130	CI-PC15/60-130 BS **	2,9	6	130	1"	8	130	81	130	131	101	1"
25/60 130	CI-PC25/60-130	3,3	6	130	1 1/2"	8	130	81	130	131	101	1 1/2"
25/60 130	CI-PC25/60-130 BPS*	3,3	6	130	1 1/2"	8	130	81	130	131	101	1 1/2"
25/80 180	CI-PC25/80-180	6,9	8	180	1 1/2"	4	130	81	180	131	101	1 1/2"
32/80 180	CI-PC32/80-180	9,6	8	180	2"	4	130	81	180	131	101	2"

* bez przewodu i półśrubunków ** bez półśrubunków

CI-PC 25/40-180

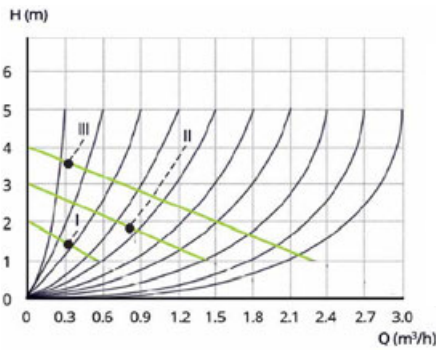

CI-PC 25/60-130, CI-PC 25/60-180

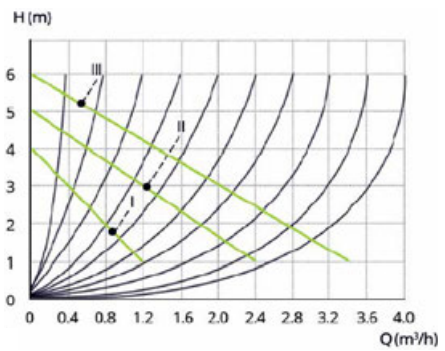

CI-PC 25/80-180, CI-PC 32/80-180

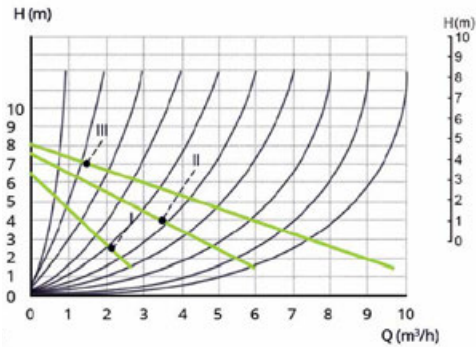

CI-PC 15/60-130

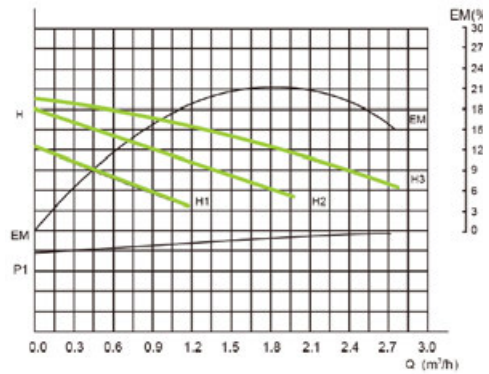

POMPA PLATINO

z programatorem i wbudowanym czujnikiem temperatury

230V~50Hz, IP 44, TF 95°C

klasa F, PN10

w komplecie:
• przewód z wtyczką

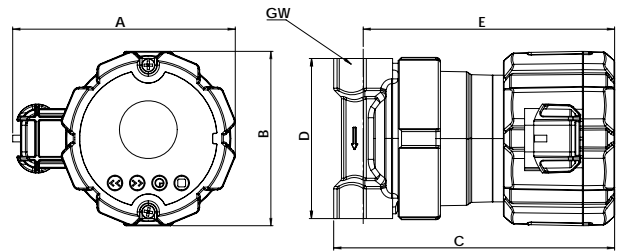

rodzaj	kod	szt. w kartonie
15/10	CI-PLATINO 15	8

A	B	C	D	E	GW
100	78	126	72	113	1/2"

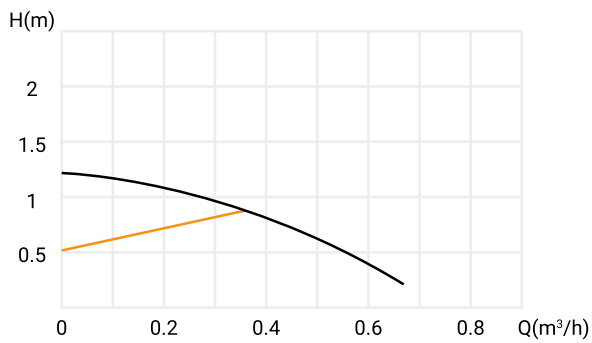

POMPA TORIO

230V~50Hz, IP 44, Tmax 95°C

klasa F, PN10

w komplecie:
• przewód z wtyczką

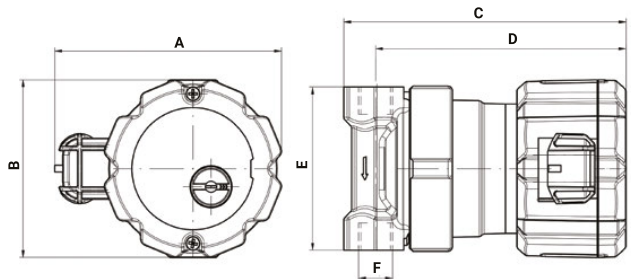

rodzaj	kod	szt. w kartonie
15/12	CI-TORIO 15/12	8

A	B	C	D	E	F
100	79	125	111	72	1/2"

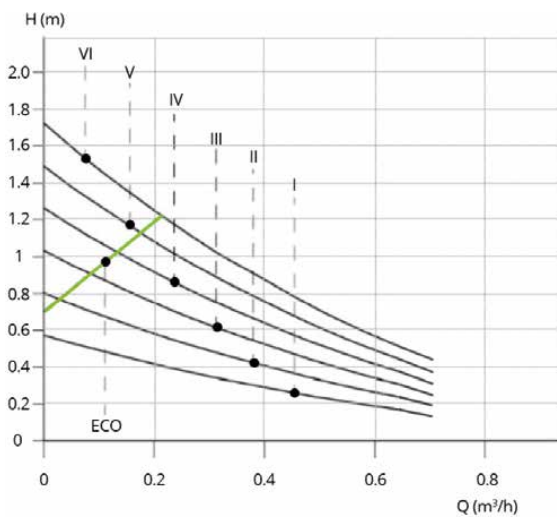

7

Baterie





Bateria umywalkowa
stojąca seri Acero
Duro

- Stal nierdzewna szczotkowana
- Dwustopniowa głowica
- Nanopowłoka
- Napowietrzacz antykamienny
- Oszczędność wody
- 5 lat **gwarancji**

SERIA ACERO

SERIA ACERO



5 LAT GWARANCJI

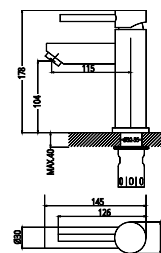

kod	opis	sztuk w kartonie
D/B-17.01BK	bateria umywalkowa, stojąca, głowica Ø35	12

SERIA ACERO



5 LAT GWARANCJI

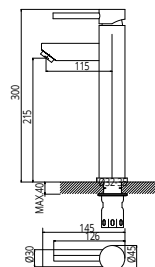

kod	opis	sztuk w kartonie
D/B-17.11BK	bateria umywalkowa, stojąca, wysoka, głowica Ø35	12

SERIA ACERO



5 LAT GWARANCJI

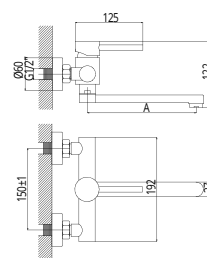

kod	opis	wymiary	sztuk w kartonie
		A (mm)	
D/B-17.04-15	bateria umywalkowa, ścienna, z ruchomą wylewką dł. 15 cm	150	12
D/B-17.04-20	bateria zlewozmywakowa, ścienna, z ruchomą wylewką dł. 20 cm	200	12
D/B-17.04-25	bateria zlewozmywakowa, ścienna, z ruchomą wylewką dł. 25 cm	250	12

SERIA ACERO



5 LAT GWARANCJI

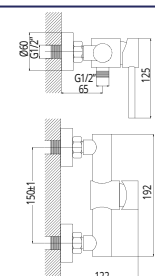

kod	opis	sztuk w kartonie
D/B-17.06W	bateria natryskowa, ścienna, z kompletem natryskowym, z uchwytem pionowym, głowica Ø35	12

SERIA ACERO



5 LAT GWARANCJI

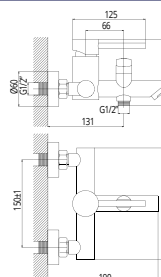

kod	opis	sztuk w kartonie
D/B-17.07	bateria wannowa, ścienna, z kompletem natryskowym, głowica Ø35	8

SERIA ACERO

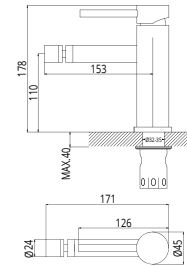
5
LAT
GWARANCJI

kod	opis	sztuk w kartonie
D/B-17.08	bateria bidetowa, stojąca, głowica Ø35	12

SERIA ACERO

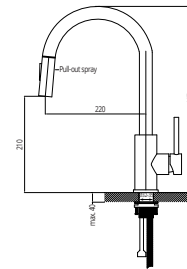
5
LAT
GWARANCJI

kod	opis	sztuk w kartonie
D/B-17.09	bateria zlewozmywakowa, stojąca, z wyciąganą i ruchomą wylewką i dodatkowym regulatorem strumienia, głowica Ø35	8

SERIA ACERO

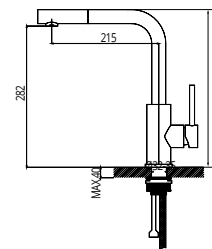
5
LAT
GWARANCJI

kod	opis	sztuk w kartonie
D/B-17.09KW	bateria zlewozmywakowa, stojąca, z wyciąganą i ruchomą wylewką, głowica Ø35	8

SERIA ACERO

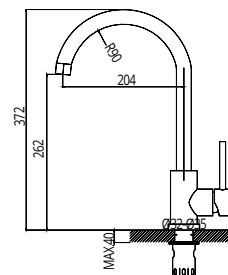
5
LAT
GWARANCJI

kod	opis	sztuk w kartonie
D/B-17.10	bateria zlewozmywakowa, stojąca, rurowa, z ruchomą wylewką, głowica Ø35	10

SERIA ACERO

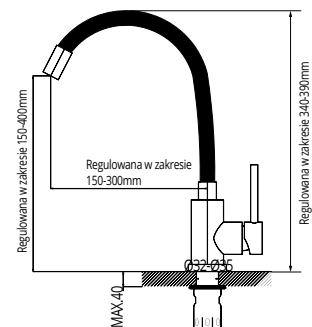
5
LAT
GWARANCJI

kod	opis	sztuk w kartonie
D/B-17.10EW	bateria zlewozmywakowa, stojąca, rurowa z elastyczną i ruchomą wylewką, głowica Ø35	10

SERIA FRESA

SERIA FRESA

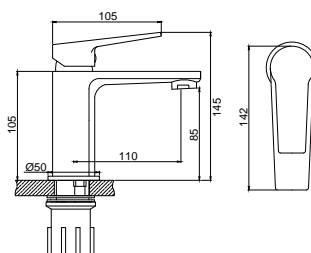

5 LAT GWARANCJI



kod	opis	sztuk w kartonie
D/B-23.01	bateria umywalkowa, stojąca, głowica Ø35	12

SERIA FRESA

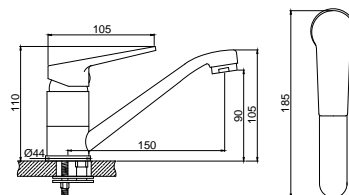

5 LAT GWARANCJI



kod	opis	sztuk w kartonie
D/B-23.02	bateria umywalkowa mini, stojąca, z ruchomą wylewką, głowica Ø35	12

SERIA FRESA

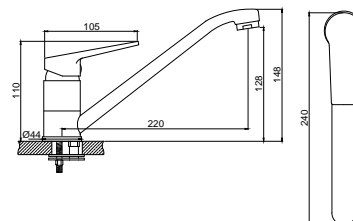

5 LAT GWARANCJI



kod	opis	sztuk w kartonie
D/B-23.03	bateria zlewozmywakowa, stojąca, z ruchomą wylewką, głowica Ø35	12

SERIA FRESA

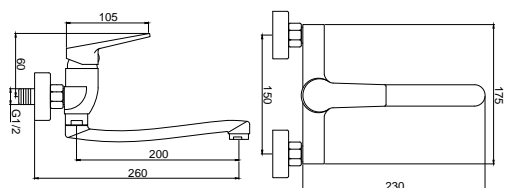

5 LAT GWARANCJI



kod	opis	sztuk w kartonie
D/B-23.04-15	bateria umywalkowa, ścienna, z ruchomą wylewką - dł. 15 cm	12
D/B-23.04-20	bateria umywalkowa, ścienna, z ruchomą wylewką - dł. 20 cm	12
D/B-23.04-25	bateria umywalkowa, ścienna, z ruchomą wylewką - dł. 25 cm	12

SERIA FRESA

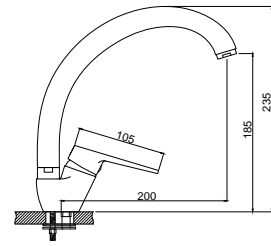
5
LAT
GWARANCJI

kod	opis	sztuk w kartonie
D/B-23.05	bateria zlewozmywakowa, stojąca, skośna, z ruchomą wylewką, głowica Ø35	12

SERIA FRESA

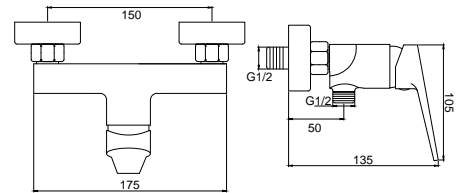
5
LAT
GWARANCJI

kod	opis	sztuk w kartonie
D/B-23.06W	bateria wannowa z kompletem natryskowym, głowica Ø35	12

SERIA FRESA

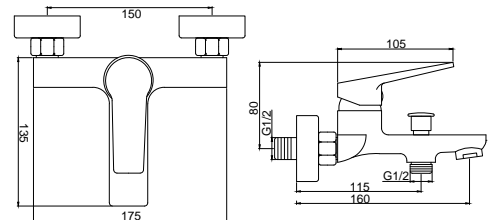
5
LAT
GWARANCJI

kod	opis	sztuk w kartonie
D/B-23.07	bateria wannowa, ścienna, z kompletem natryskowym, głowica Ø35	12

SERIA FRESA

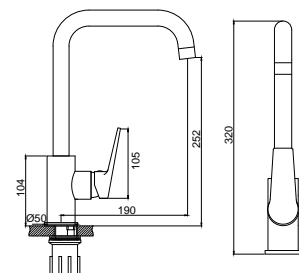
5
LAT
GWARANCJI

kod	opis	sztuk w kartonie
D/B-23.10	bateria zlewozmywakowa, stojąca, kątowna, z ruchomą wylewką, głowica Ø35	12

SERIA PERA

SERIA PERA



5
LAT
GWARANCJI

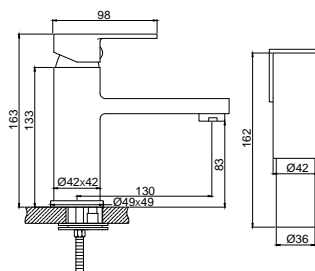

kod	opis	sztuk w kartonie
D/B-24.01BK	bateria umywalkowa, stojąca, głowica Ø35	12

SERIA PERA



5
LAT
GWARANCJI

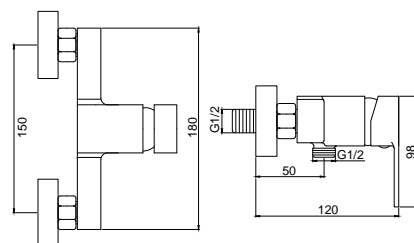

kod	opis	sztuk w kartonie
D/B-24.06W	bateria natryskowa, ścienna, z kompletem natryskowym, głowica Ø35	12

SERIA PERA



5
LAT
GWARANCJI

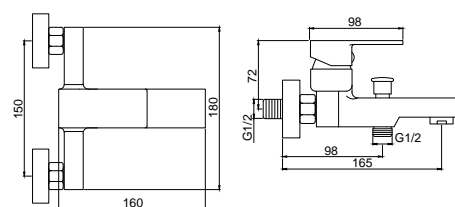

kod	opis	sztuk w kartonie
D/B-24.07	bateria wannowa, ścienna, z kompletem natryskowym, głowica Ø35	12

SERIA PERA



5
LAT
GWARANCJI

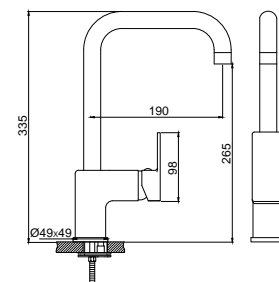

kod	opis	sztuk w kartonie
D/B-24.10	bateria zlewozmywakowa, stojąca, kątowna, z ruchomą wylewką, głowica Ø35	12

SERIA ALISO
SERIA ALISO

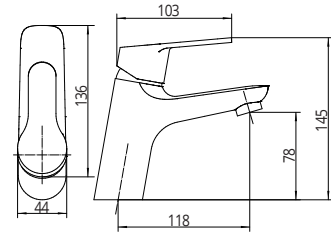
5
LAT
GWARANCIJ

kod	opis	sztuk w kartonie
D/B-20.01BK	bateria umywalkowa, stojąca, głowica Ø35	10

SERIA ALISO

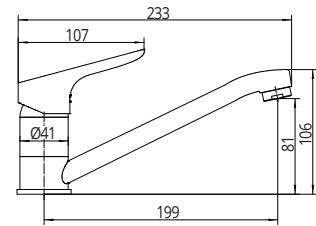
5
LAT
GWARANCIJ

kod	opis	sztuk w kartonie
D/B-20.03	bateria zlewozmywakowa, stojąca, z ruchomą wylewką, głowica Ø35	10

SERIA ALISO

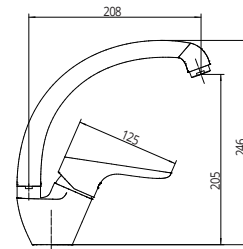
5
LAT
GWARANCIJ

kod	opis	sztuk w kartonie
D/B-20.05	bateria zlewozmywakowa, stojąca, skośna, z ruchomą wylewką, głowica Ø35	12

SERIA ALISO

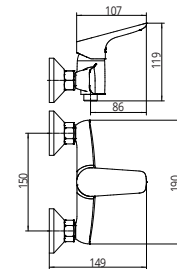
5
LAT
GWARANCIJ

kod	opis	sztuk w kartonie
D/B-20.06	bateria natryskowa, ścienna, z kompletem natryskowym, głowica Ø35	12

SERIA ALISO

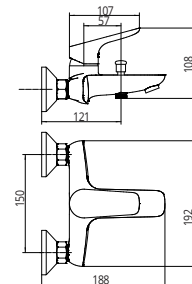
5
LAT
GWARANCIJ

kod	opis	sztuk w kartonie
D/B-20.07	bateria wannowa, ścienna, z kompletem natryskowym, głowica Ø35	12

SERIA NUBO

SERIA NUBO

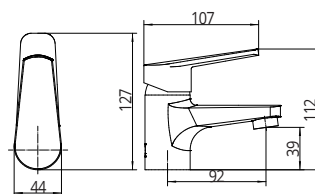

kod	opis	sztuk w kartonie
D/B-21.01BK	bateria umywalkowa, stojąca, głowica Ø35	12

SERIA NUBO

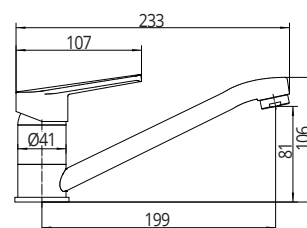

kod	opis	sztuk w kartonie
D/B-21.03	bateria zlewozmywakowa, stojąca, z ruchomą wylewką, głowica Ø35	12

SERIA NUBO

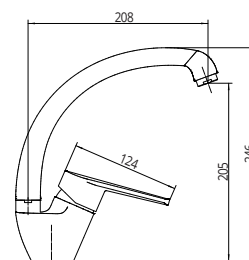

kod	opis	sztuk w kartonie
D/B-21.05	bateria zlewozmywakowa, stojąca, skośna, z ruchomą wylewką, głowica Ø35	12

SERIA NUBO

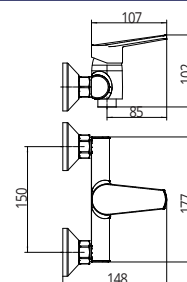

kod	opis	sztuk w kartonie
D/B-21.06	bateria natryskowa, ścienna, z kompletem natryskowym, głowica Ø35	12

SERIA NUBO

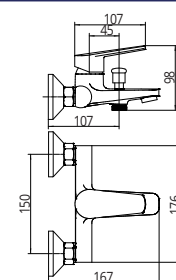

kod	opis	sztuk w kartonie
D/B-21.07	bateria wannowa, ścienna, z kompletem natryskowym, głowica Ø35	12

SERIA ZAFIRO

SERIA ZAFIRO

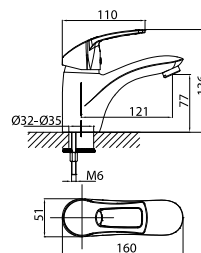

5
LAT
GWARANCJI



kod	opis	sztuk w kartonie
D/B-09.01	bateria umywalkowa, stojąca, z korkiem automatycznym, głowica Ø40	12
D/B-09.01BK	bateria umywalkowa, stojąca, bez korka automatycznego, głowica Ø40	12

SERIA ZAFIRO

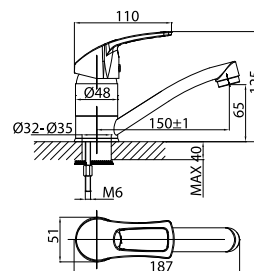

5
LAT
GWARANCJI



kod	opis	sztuk w kartonie
D/B-09.02	bateria umywalkowa mini, stojąca, z ruchomą wylewką, głowica Ø40	12

SERIA ZAFIRO

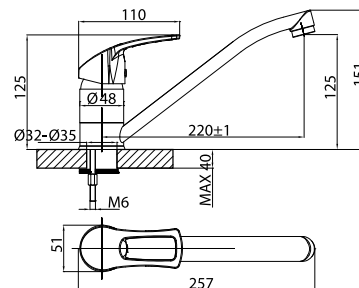

5
LAT
GWARANCJI



kod	opis	sztuk w kartonie
D/B-09.03	bateria zlewozmywakowa, stojąca, z ruchomą wylewką, głowica Ø40	12

SERIA ZAFIRO

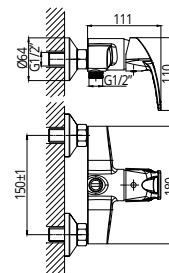

5
LAT
GWARANCJI



kod	opis	sztuk w kartonie
D/B-09.06-W	bateria natryskowa, ścienna, z kompletem natryskowym, z uchwytem pionowym, głowica Ø40	12

SERIA PRISMA

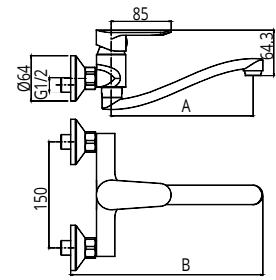
5
LAT
GWARANCJI

kod	opis	wymiary		sztuk w kartonie
		A (mm)	B (mm)	
D/B-15.04-15	bateria umywalkowa, ścienna, z ruchomą wylewką dł. 15 cm, głowica Ø35	150	222	10
D/B-15.04-20	bateria zlewozmywakowa, ścienna, z ruchomą wylewką dł. 20 cm, głowica Ø35	200	272	10
D/B-15.04-25	bateria zlewozmywakowa, ścienna, z ruchomą wylewką dł. 25 cm, głowica Ø35	250	322	10

SERIA PRISMA

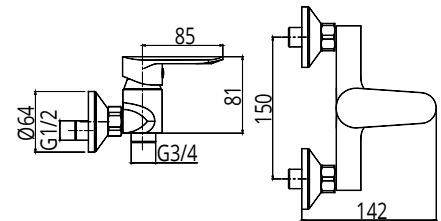
5
LAT
GWARANCJI

kod	opis	sztuk w kartonie
D/B-15.06	bateria natryskowa, ścienna, z kompletem natryskowym, głowica Ø35	8

SERIA PRISMA

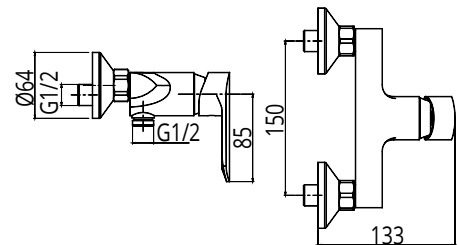
5
LAT
GWARANCJI

kod	opis	sztuk w kartonie
D/B-15.06-W	bateria natryskowa, ścienna, z kompletem natryskowym, z uchwytem pionowym, głowica Ø35	8

SERIA PRISMA

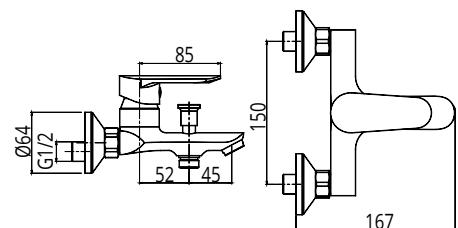
5
LAT
GWARANCJI

kod	opis	sztuk w kartonie
D/B-15.07	bateria wannowa, ścienna, z kompletem natryskowym, głowica Ø35	8

SERIA PRISMA

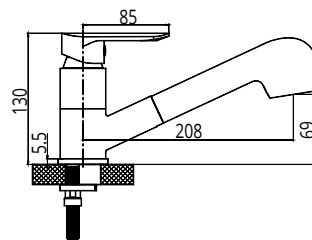

DMUSTOPNIOWA GŁOWICA
 NAPONIETRZACZ ANTYKAMIENNY
 OSZCZĘDNOŚĆ WODY
 SERWIS W DOMU KLIENTA
 PRZEŁĄCZNIK STRUMIENIA

5 LAT GWARANCJI

kod	opis	sztuk w kartonie
D/B-15.09	bateria zlewozmywakowa, stojąca, z wyciąganą wylewką i przełącznikiem strumienia, głowica Ø35	10

SERIA PRISMA

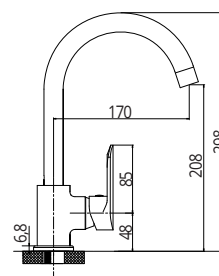

DMUSTOPNIOWA GŁOWICA
 NAPONIETRZACZ ANTYKAMIENNY
 OSZCZĘDNOŚĆ WODY
 SERWIS W DOMU KLIENTA

5 LAT GWARANCJI

kod	opis	sztuk w kartonie
D/B-15.10	bateria zlewozmywakowa, stojąca, rurowa, z ruchomą wylewką, głowica Ø35	10

SERIA BALA

SERIA BALA

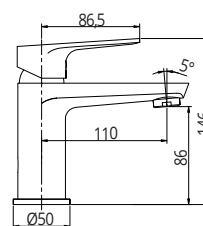

NAPONIETRZACZ ANTYKAMIENNY
 OSZCZĘDNOŚĆ WODY
 SERWIS W DOMU KLIENTA

5 LAT GWARANCJI

kod	opis	sztuk w kartonie
D/B-16.01BKD	bateria umywalkowa, stojąca, głowica Ø35	10

SERIA BALA

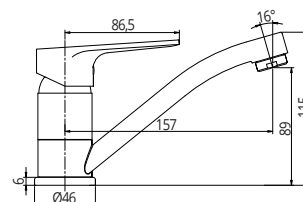

NAPONIETRZACZ ANTYKAMIENNY
 OSZCZĘDNOŚĆ WODY
 SERWIS W DOMU KLIENTA

5 LAT GWARANCJI

kod	opis	sztuk w kartonie
D/B-16.02D	bateria umywalkowa mini, stojąca, z ruchomą wylewką, głowica Ø35	10

SERIA BALA

 NAPOWIETRZACZ
ANTYKAMIEŃNY
OSZCZĘDNOŚĆ
WODY
SERWIS
W DOMU
KLIENTA

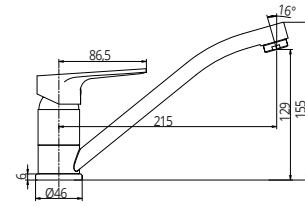
5
LAT
GWARANCJI

kod	opis	sztuk w kartonie
D/B-16.03D	bateria zlewozmywakowa, stojąca, z ruchomą wylewką, głowica Ø35	10

SERIA BALA

 NAPOWIETRZACZ
ANTYKAMIEŃNY
OSZCZĘDNOŚĆ
WODY
SERWIS
W DOMU
KLIENTA
KRZYWKI
INOX

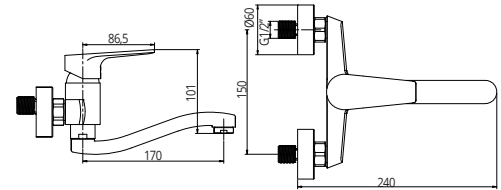
5
LAT
GWARANCJI

kod	opis	sztuk w kartonie
D/B-16.04-15D	bateria umywalkowa, ścienna, z ruchomą wylewką dł. 15 cm, głowica Ø35	10

SERIA BALA

 NAPOWIETRZACZ
ANTYKAMIEŃNY
OSZCZĘDNOŚĆ
WODY
SERWIS
W DOMU
KLIENTA
KRZYWKI
INOX

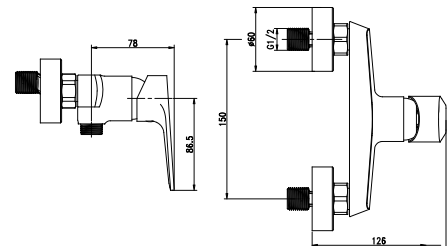
5
LAT
GWARANCJI

kod	opis	sztuk w kartonie
D/B-16.06-WD	bateria natryskowa, ścienna, z kompletem natryskowym, głowica Ø35	12

SERIA BALA

 NAPOWIETRZACZ
ANTYKAMIEŃNY
OSZCZĘDNOŚĆ
WODY
SERWIS
W DOMU
KLIENTA
KRZYWKI
INOX

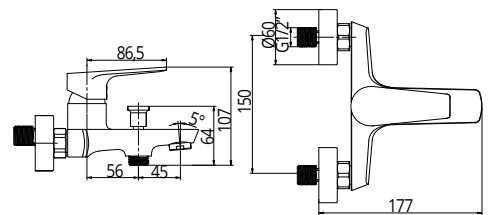
5
LAT
GWARANCJI

kod	opis	sztuk w kartonie
D/B-16.07D	bateria wannowa, ścienna, z kompletem natryskowym, głowica Ø35	8

SERIA NEGRO
SERIA NEGRO

 DWUSTOPNIOWA
GŁOWICA
NAPOWIETRZACZ
ANTYKAMIEŃNY
OSZCZĘDNOŚĆ
WODY
SERWIS
W DOMU
KLIENTA

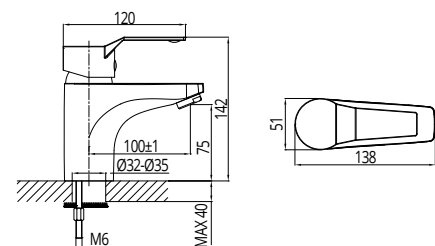
5
LAT
GWARANCJI

kod	opis	sztuk w kartonie
D/B-02.01	bateria umywalkowa, stojąca, z korkiem automatycznym, głowica Ø40	12
D/B-02.01BK	bateria umywalkowa, stojąca, głowica Ø40	12

SERIA NEGRO

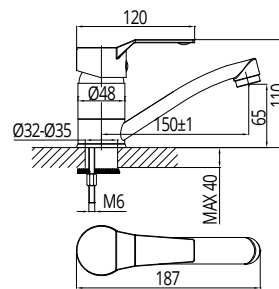

DWUSTOPNIOWA GŁOWICA
NAPOWIETRZACZ ANTYKAMIENNY
OSZCZĘDNOŚĆ WODY
SERWIS W DOMU KLIENTA

5 LAT GWARANCJI

kod	opis	sztuk w kartonie
D/B-02.02	bateria umywalkowa mini, stojąca, z ruchomą wylewką, głowica Ø40	12

SERIA NEGRO

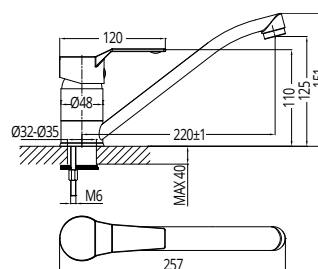

DWUSTOPNIOWA GŁOWICA
NAPOWIETRZACZ ANTYKAMIENNY
OSZCZĘDNOŚĆ WODY
SERWIS W DOMU KLIENTA

5 LAT GWARANCJI

kod	opis	sztuk w kartonie
D/B-02.03	bateria zlewozmywakowa, stojąca, z ruchomą wylewką, głowica Ø40	12

SERIA NEGRO

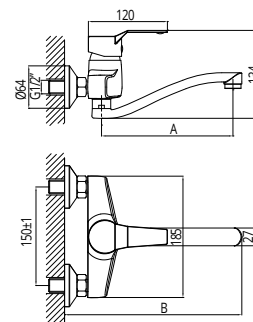

DWUSTOPNIOWA GŁOWICA
NAPOWIETRZACZ ANTYKAMIENNY
OSZCZĘDNOŚĆ WODY
SERWIS W DOMU KLIENTA
KRZYWKI INOX

5 LAT GWARANCJI

kod	opis	wymiary		sztuk w kartonie
		A (mm)	B (mm)	
D/B-02.04-15	bateria umywalkowa, ścienna, z ruchomą wylewką dł. 15 cm, głowica Ø40	150	220	12
D/B-02.04-20	bateria zlewozmywakowa, ścienna, z ruchomą wylewką dł. 20 cm, głowica Ø40	200	270	12
D/B-02.04-25	bateria zlewozmywakowa, ścienna, z ruchomą wylewką dł. 25 cm, głowica Ø40	250	320	12

SERIA NEGRO

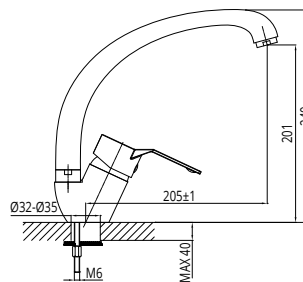

DWUSTOPNIOWA GŁOWICA
NAPOWIETRZACZ ANTYKAMIENNY
OSZCZĘDNOŚĆ WODY
SERWIS W DOMU KLIENTA

5 LAT GWARANCJI

kod	opis	sztuk w kartonie
D/B-02.05	bateria zlewozmywakowa, stojąca, skośna, z ruchomą wylewką, głowica Ø40	12

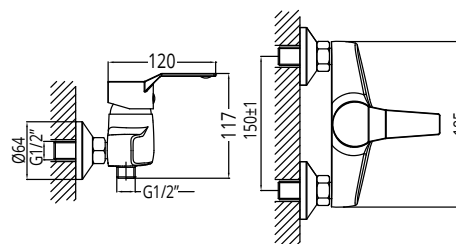
SERIA NEGRO

5
LAT
GWARANCJI

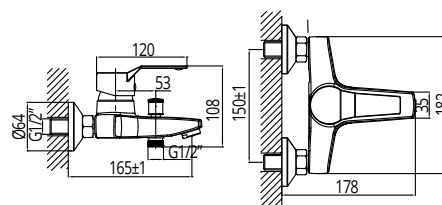

kod	opis	sztuk w kartonie
D/B-02.06	bateria natryskowa, ścienna, z kompletem natryskowym, głowica Ø40	12

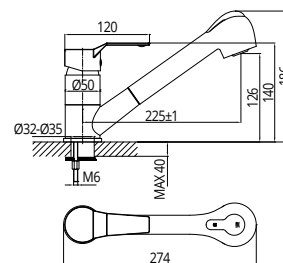
SERIA NEGRO

5
LAT
GWARANCJI

kod	opis	sztuk w kartonie
D/B-02.07	bateria wannowa, ścienna, z kompletem natryskowym, głowica Ø40	8

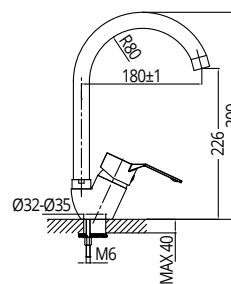
SERIA NEGRO

5
LAT
GWARANCJI



kod	opis	sztuk w kartonie
D/B-02.09	bateria zlewozmywakowa, stojąca, z wyciąganą wylewką i przełącznikiem strumienia, głowica Ø40	12

SERIA NEGRO

5
LAT
GWARANCJI

kod	opis	sztuk w kartonie
D/B-02.10	bateria zlewozmywakowa, rurowa, stojąca z ruchomą wylewką, głowica Ø40	12

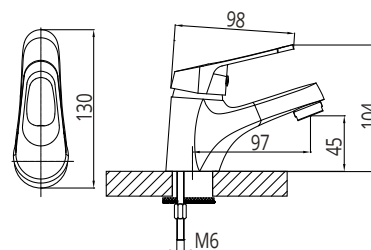
SERIA AZUL

SERIA AZUL



5 LAT GWARANCJI



kod	opis	sztuk w kartonie
D/B-04.01	bateria umywalkowa, stojąca, z korkiem automatycznym, głowica Ø35	12

SERIA AZUL

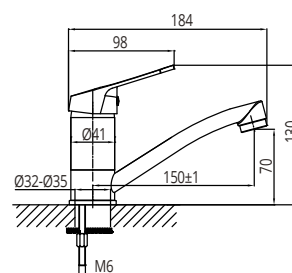

5 LAT GWARANCJI



kod	opis	sztuk w kartonie
D/B-04.02	bateria umywalkowa mini, stojąca, z ruchomą wylewką, głowica Ø35	12

SERIA AZUL

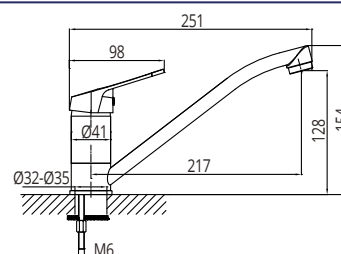

5 LAT GWARANCJI



kod	opis	sztuk w kartonie
D/B-04.03	bateria zlewozmywakowa, stojąca, z ruchomą wylewką, głowica Ø35	12

SERIA AZUL

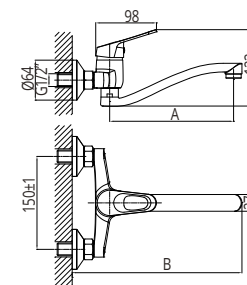

5 LAT GWARANCJI



kod	opis	wymiary		sztuk w kartonie
		A (mm)	B (mm)	
D/B-04.04-15	bateria umywalkowa, ścienna, z ruchomą wylewką dł. 15 cm, głowica Ø35	150	224	12
D/B-04.04-20	bateria zlewozmywakowa, ścienna, z ruchomą wylewką dł. 20 cm, głowica Ø35	200	274	12
D/B-04.04-25	bateria zlewozmywakowa, ścienna, z ruchomą wylewką dł. 25 cm, głowica Ø35	250	324	12

SERIA AZUL

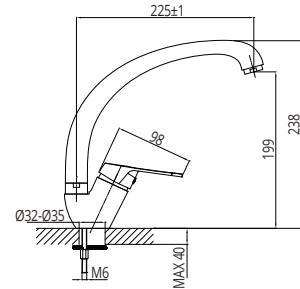
5
LAT
GWARANCJI

kod	opis	sztuk w kartonie
D/B-04.05	bateria zlewozmywakowa, stojąca, skośna, z ruchomą wylewką, głowica Ø35	12

SERIA AZUL

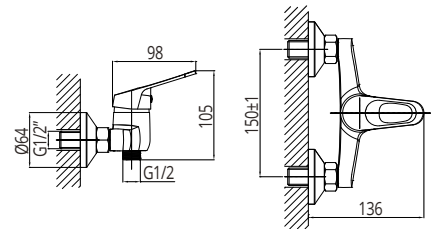
5
LAT
GWARANCJI

kod	opis	sztuk w kartonie
D/B-04.06	bateria natryskowa, ścienna, z kompletem natryskowym, głowica Ø35	12

SERIA AZUL

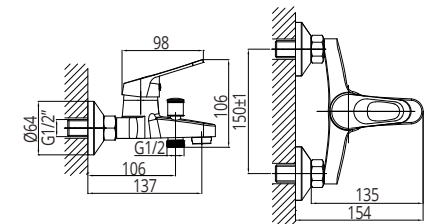
5
LAT
GWARANCJI

kod	opis	sztuk w kartonie
D/B-04.07	bateria wannowa, ścienna, z kompletem natryskowym, głowica Ø35	12

SERIA AZUL

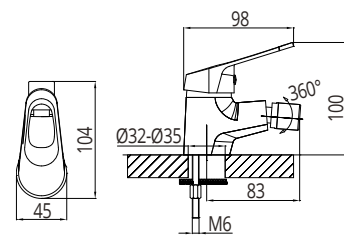
5
LAT
GWARANCJI

kod	opis	sztuk w kartonie
D/B-04.08	bateria bidetowa, stojąca, z korkiem automatycznym, głowica Ø35	12

SERIA GRIS
SERIA GRIS

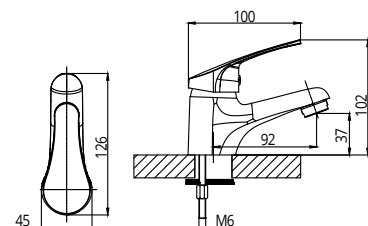
5
LAT
GWARANCJI

kod	opis	sztuk w kartonie
D/B-01.01	bateria umywalkowa, stojąca, z korkiem automatycznym, głowica Ø35	12

SERIA GRIS

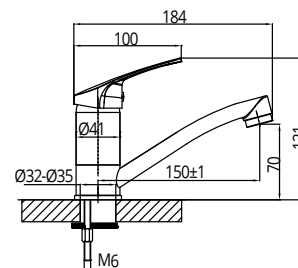

kod	opis	sztuk w kartonie
D/B-01.02	bateria umywalkowa mini, stojąca, z ruchomą wylewką, głowica Ø35	12

SERIA GRIS

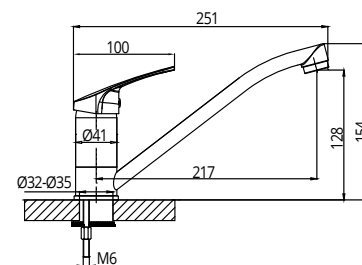

kod	opis	sztuk w kartonie
D/B-01.03	bateria zlewozmywakowa, stojąca, z ruchomą wylewką, głowica Ø35	12

SERIA GRIS

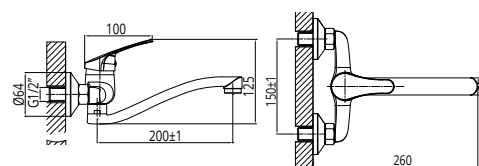

kod	opis	wymiary		sztuk w kartonie
		A (mm)	B (mm)	
D/B-01.04-15	bateria umywalkowa, ścienna, z ruchomą wylewką dł. 15 cm, głowica Ø35	150	210	12
D/B-01.04-20	bateria zlewozmywakowa, ścienna, z ruchomą wylewką dł. 20 cm, głowica Ø35	200	260	12
D/B-01.04-25	bateria zlewozmywakowa, ścienna, z ruchomą wylewką dł. 25 cm, głowica Ø35	250	310	12

SERIA GRIS

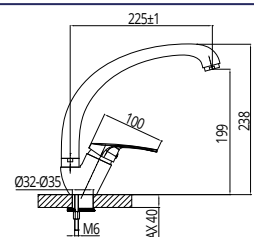

kod	opis	sztuk w kartonie
D/B-01.05	bateria zlewozmywakowa, stojąca, skośna, z ruchomą wylewką, głowica Ø35	12

SERIA GRIS

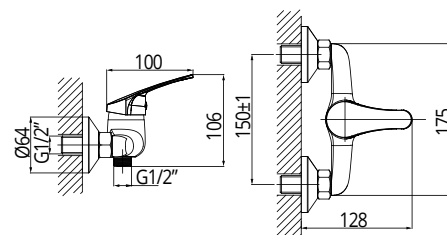

kod	opis	sztuk w kartonie
D/B-01.06	bateria natryskowa, ścienna, z kompletem natryskowym, głowica Ø35	12

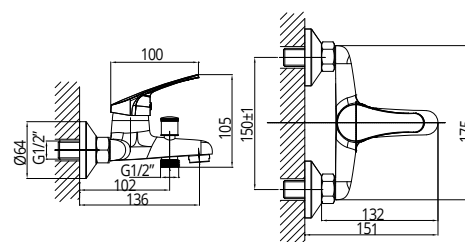
SERIA GRIS

5
LAT
GWARANCJI

 NAPOMIETRZACZ ANTYKAMIEŃNY
 OSZCZĘDNOŚĆ WODY
 SERWIS W DOMU KLIENTA
 KRZYWKI INOX

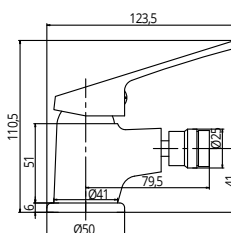
kod	opis	sztuk w kartonie
D/B-01.07	bateria wannowa, ścienna, z kompletem natryskowym, głowica Ø35	12

SERIA GRIS

5
LAT
GWARANCJI

 NAPOMIETRZACZ ANTYKAMIEŃNY
 OSZCZĘDNOŚĆ WODY
 SERWIS W DOMU KLIENTA

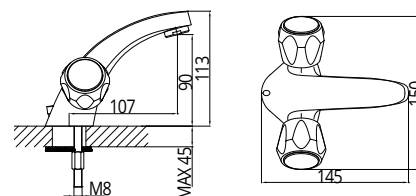
kod	opis	sztuk w kartonie
D/B-01.08	bateria bidetowa, stojąca, z korkiem automatycznym, głowica Ø35	12

SERIA VERDE STANDARD
SERIA VERDE STANDARD

5
LAT
GWARANCJI

 NAPOMIETRZACZ ANTYKAMIEŃNY
 OSZCZĘDNOŚĆ WODY
 SERWIS W DOMU KLIENTA

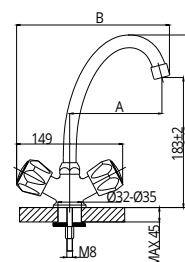
kod	opis	sztuk w kartonie
D/B-06.01	bateria umywalkowa, stojąca, głowica ceramiczna GC12	12

SERIA VERDE STANDARD

5
LAT
GWARANCJI

 NAPOMIETRZACZ ANTYKAMIEŃNY
 OSZCZĘDNOŚĆ WODY
 SERWIS W DOMU KLIENTA

kod	opis	wymiary		sztuk w kartonie
		A (mm)	B (mm)	
D/B-06.03.F-13	bateria umywalkowa, stojąca, z ruchomą wylewką typu F - dł. 13 cm, głowica ceramiczna GC12	130	215	12
D/B-06.03.F-17	bateria zlewozmywakowa, stojąca, z ruchomą wylewką typu F - dł. 17 cm, głowica ceramiczna GC12	170	255	12

SERIA VERDE STANDARD

NĄPOMIETRZACZ ANTYKAMIEŃNY
 OSZCZĘDNOŚĆ WODY
 SERWIS W DOMU KLIENTA
 KRZYWKI INOX



5 LAT GWARANCJI

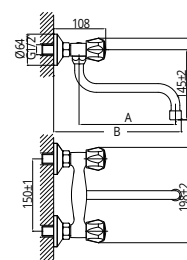

kod	opis	wymiary		sztuk w kartonie
		A (mm)	B (mm)	
D/B-06.04.S-16	bateria umywalkowa, ścienna, z ruchomą wylewką typu S - dł. 16 cm, głowica ceramiczna GC12	160	225	12
D/B-06.04.S-20	bateria zlewozmywakowa, ścienna, z ruchomą wylewką typu S - dł. 20 cm, głowica ceramiczna GC12	200	265	12
D/B-06.04.S-25	bateria zlewozmywakowa, ścienna, z ruchomą wylewką typu S - dł. 25 cm, głowica ceramiczna GC12	250	315	12

SERIA VERDE STANDARD

NĄPOMIETRZACZ ANTYKAMIEŃNY
 OSZCZĘDNOŚĆ WODY
 SERWIS W DOMU KLIENTA
 KRZYWKI INOX



5 LAT GWARANCJI

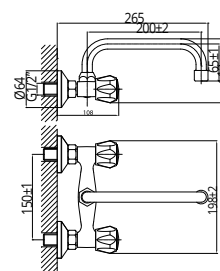

kod	opis	wymiary		sztuk w kartonie
		A (mm)	B (mm)	
D/B-06.04.C-16	bateria umywalkowa, ścienna, z ruchomą wylewką typu C - dł. 16 cm, głowica ceramiczna GC12	160	225	12
D/B-06.04.C-20	bateria zlewozmywakowa, ścienna, z ruchomą wylewką typu C - dł. 20 cm, głowica ceramiczna GC12	200	265	12
D/B-06.04.C-25	bateria zlewozmywakowa, ścienna, z ruchomą wylewką typu C - dł. 25 cm, głowica ceramiczna GC12	250	315	12

SERIA VERDE STANDARD

SERWIS W DOMU KLIENTA
 KRZYWKI INOX



5 LAT GWARANCJI

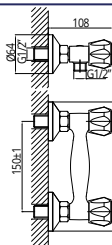

kod	opis	sztuk w kartonie
D/B-06.06	bateria natryskowa, ścienna, z kompletem natryskowym, głowica ceramiczna GC12	12

SERIA VERDE STANDARD

NĄPOMIETRZACZ ANTYKAMIEŃNY
 OSZCZĘDNOŚĆ WODY
 SERWIS W DOMU KLIENTA
 KRZYWKI INOX



5 LAT GWARANCJI

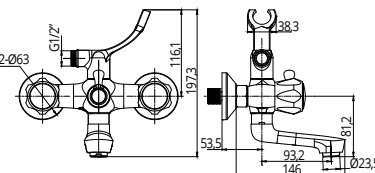

kod	opis	sztuk w kartonie
D/B-06.07	bateria wannowa, ścienna, z kompletem natryskowym, głowica ceramiczna GC12	12

SERIA VERDE RETRO
SERIA VERDE RETRO

NĄPOMIETRZACZ ANTYKAMIEŃNY
 OSZCZĘDNOŚĆ WODY
 SERWIS W DOMU KLIENTA



5 LAT GWARANCJI

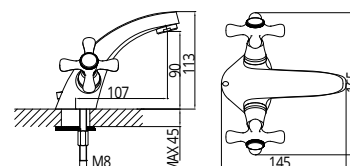

kod	opis	sztuk w kartonie
D/B-05.01	bateria umywalkowa, stojąca, głowica ceramiczna GC12G	12

SERIA VERDE RETRO

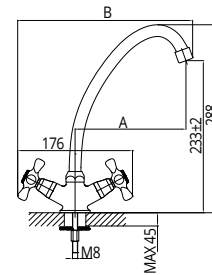
5
LAT
GWARANCJI

kod	opis	wymiary		sztuk w kartonie
		A (mm)	B (mm)	
D/B-05.03.F-13	bateria umywalkowa, stojąca, z ruchomą wylewką typu F - dł. 13 cm, głowica ceramiczna GC12G	130	228	12
D/B-05.03.F-17	bateria zlewozmywakowa, stojąca, z ruchomą wylewką typu F - dł. 17 cm, głowica ceramiczna GC12G	170	268	12

SERIA VERDE RETRO

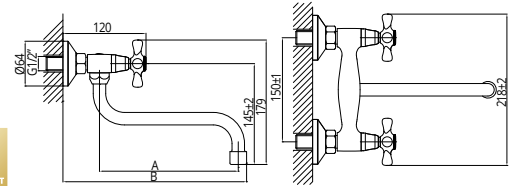
5
LAT
GWARANCJI

kod	opis	wymiary		sztuk w kartonie
		A (mm)	B (mm)	
D/B-05.04.S-16	bateria umywalkowa, ścienna, z ruchomą wylewką typu S - dł. 16 cm, głowica ceramiczna GC12G	160	225	12
D/B-05.04.S-20	bateria zlewozmywakowa, ścienna, z ruchomą wylewką typu S - dł. 20 cm, głowica ceramiczna GC12G	200	265	12
D/B-05.04.S-25	bateria zlewozmywakowa, ścienna, z ruchomą wylewką typu S - dł. 25 cm, głowica ceramiczna GC12G	250	315	12

SERIA VERDE RETRO

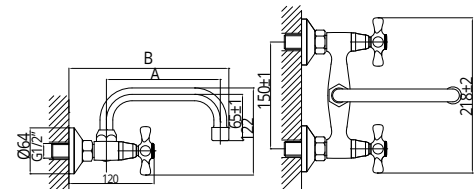
5
LAT
GWARANCJI

kod	opis	wymiary		sztuk w kartonie
		A (mm)	B (mm)	
D/B-05.04.C-16	bateria umywalkowa, ścienna, z ruchomą wylewką typu C - dł. 16 cm, głowica ceramiczna GC12G	160	225	12
D/B-05.04.C-20	bateria zlewozmywakowa, ścienna, z ruchomą wylewką typu C - dł. 20 cm, głowica ceramiczna GC12G	200	265	12
D/B-05.04.C-25	bateria zlewozmywakowa, ścienna, z ruchomą wylewką typu C - dł. 25 cm, głowica ceramiczna GC12G	250	315	12

SERIA VERDE RETRO

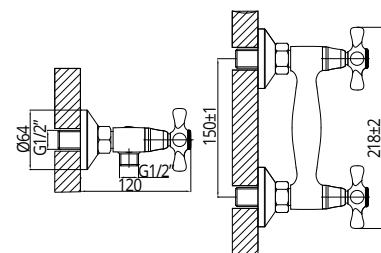
5
LAT
GWARANCJI

kod	opis	sztuk w kartonie
D/B-05.06	bateria natryskowa, ścienna, z kompletem natryskowym, głowica ceramiczna GC12G	12

SERIA VERDE RETRO

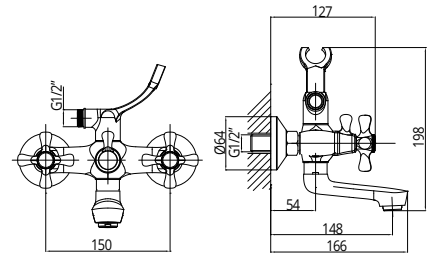

kod	opis	sztuk w kartonie
D/B-05.07	bateria wannowa, ścienna, z ruchomą wylewką, z kompletem natryskowym, głowica ceramiczna GC12G	12

SERIA PARDO

SERIA PARDO

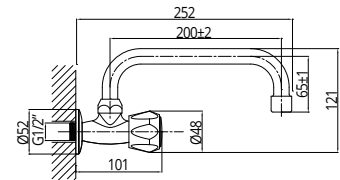

kod	opis	sztuk w kartonie
D/B-13.04.C-20	bateria umywalkowo-zlewozmywakowa, ścienna, z ruchomą wylewką typu C, głowica ceramiczna GC12	40

SERIA PARDO

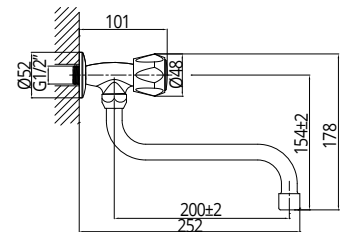

kod	opis	sztuk w kartonie
D/B-13.04.S-20	bateria umywalkowo-zlewozmywakowa, ścienna, z ruchomą wylewką typu S, głowica ceramiczna GC12	40

BATERIE DO PODGRZEWACZY

BATERIA DO PODGRZEWACZY

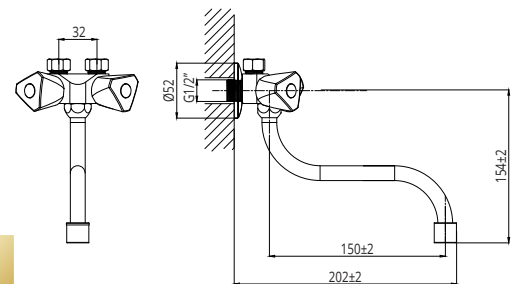

kod	opis	sztuk w kartonie
D/B-08.04-15NR	bateria do podgrzewacza typ B1, wylewka L-15 cm z napowietrzaczem antykamiennym, przyłącze 1/2", podłączenie rurka DN10 mm	18

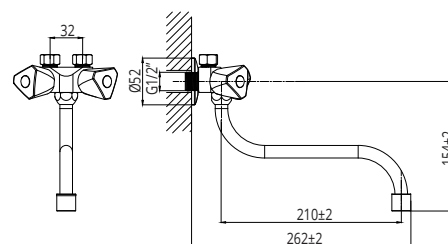
BATERIA DO PODGRZEWACZY

5
LAT
GWARANCJI

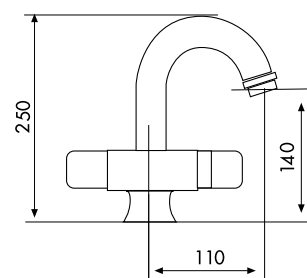

kod	opis	sztuk w kartonie
D/B-08.04-21NR	bateria do podgrzewacza typ B3, wylewka L-21 cm z napowietrzaczem antykamiennym, przyłącze 1/2", podłączenie rurka DN10 mm	18

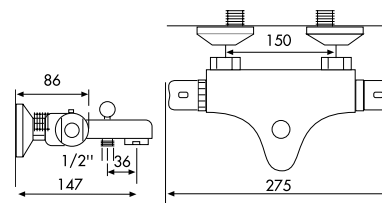
BATERIE TERMOSTATYCZNE
SERIA IDROMIX

kod	opis	sztuk w kartonie
SO-96620100	bateria termostaticzna, umywalkowa	10

SERIA IDROMIX

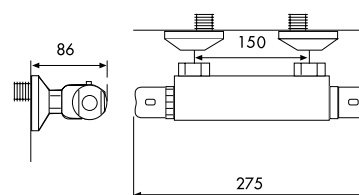
kod	opis	sztuk w kartonie
SO-96620400	bateria termostaticzna, wannowa	10

SERIA IDROMIX

kod	opis	sztuk w kartonie
SO-96620500	bateria termostaticzna, natryskowa	10

A dynamic background image showing a splash of clear water against a light blue sky. The water is captured in mid-air, creating a sense of movement and freshness. The splash is on the right side, with water droplets and a crown-like shape at the top. The left side shows the trailing edge of the water splash.

8

**Aksesoria
łazienkowe**



Zestaw natryskowy
z deszczownicą Fino
Duro

- Deszczownica ze stali nierdzewnej
- System antykamienny
- System slim zapobiegający zaleganiu wody w deszczownicy
- Wąż rozciągany ze stali nierdzewnej
- Słuchawka 3 - funkcyjna
- Mydelniczka chromowana

ZESTAWY NATRYSKOWE Z DESZCZOWNICĄ

FINO

- deszczownica kwadratowa ze stali nierdzewnej 20 x 20 cm
- słuchawka 3-funkcyjna z systemem antykamiennym
- drążek metalowy 95 cm, Ø 22 mm
- wąż rozciągnany 1,6-1,9 m z podwójnym i wzmocnionym opłotem ze stali nierdzewnej, z antyskrętną końcówką
- przełącznik ceramiczny
- prostokątna mydelniczka chromowana



kod	rodzaj opak.	szt. w kartonie
D/A-ZN-DP-FINO	karton	5

PIANO

- deszczownica okrągła ze stali nierdzewnej Ø 20 cm
- słuchawka 3-funkcyjna z systemem antykamiennym
- drążek metalowy 95 cm, Ø 22 mm
- wąż rozciągnany 1,6-1,9 m z podwójnym i wzmocnionym opłotem ze stali nierdzewnej, z antyskrętną końcówką
- przełącznik ceramiczny
- owalna mydelniczka chromowana



kod	rodzaj opak.	szt. w kartonie
D/A-ZN-DO-PIANO	karton	5

ZESTAWY NATRYSKOWE

RIO

- słuchawka 1-funkcyjna z systemem antykamiennym
- drążek metalowy Ø 25 mm
- długość montażowa 58 cm
- wąż z podwójnym opłotem ze stali nierdzewnej 1,5 m
- owalna mydelniczka chromowana



kod	rodzaj opak.	szt. w kartonie
D/A-ZN-RIO	karton	12

DARSENA

- słuchawka 5-funkcyjna z systemem antykamiennym
- drążek metalowy Ø 25 mm
- długość montażowa 57 cm
- wąż z podwójnym opłotem ze stali nierdzewnej 1,5 m
- owalna mydelniczka chromowana



kod	rodzaj opak.	szt. w kartonie
D/A-ZN-DARSENA	karton	12

DRAŻKI NATRYSKOWE

ANDORA

- drążek metalowy \varnothing 25 mm
- długość montażowa 57 cm
- chromowany



kod	rodzaj opak.	szt. w kartonie
D/A-DN-ANDORA	woreczek z zawieszką	20

TIRANA

- drążek metalowy \varnothing 25 mm
- długość montażowa 58 cm
- chromowany



kod	rodzaj opak.	szt. w kartonie
D/A-DN-TIRANA	woreczek z zawieszką	20

ZESTAWY NATRYSKOWE PUNKTOWE

LOARA

- słuchawka 5-funkcyjna z systemem antykamiennym
- wąż z podwójnym opłotem ze stali nierdzewnej, rozciągnięty 1,5-1,95 m
- uchwyt punktowy chromowany



kod	rodzaj opak.	szt. w kartonie
D/A-ZNP-LOARA	woreczek z zawieszką	60

WISŁA

- słuchawka 1-funkcyjna z systemem antykamiennym
- wąż z podwójnym opłotem ze stali nierdzewnej, rozciągnięty 1,5-1,95 m
- uchwyt punktowy chromowany



kod	rodzaj opak.	szt. w kartonie
D/A-ZNP-WISŁA	woreczek z zawieszką	100

SŁUCHAWKI NATRYSKOWE

5-FUNKCYJNE

SEKWANA

5-funkcyjna,
system antykamienny,
chromowana



kod	rodzaj opak.	szt. w kartonie
D/A-SL-5-08	kartonik z zawieszka	60

LOARA

5-funkcyjna,
system antykamienny,
chromowana



kod	rodzaj opak.	szt. w kartonie
D/A-SL-5-15	kartonik z zawieszka	60

3-FUNKCYJNE

TIGRE

3-funkcyjna,
system antykamienny,
chromowana



kod	rodzaj opak.	szt. w kartonie
D/A-SL-3-21	kartonik z zawieszka	50

BLANCO

3-funkcyjna,
system antykamienny,
chromowana



kod	rodzaj opak.	szt. w kartonie
D/A-SL-3-20	kartonik z zawieszka	50

AMUR

3-funkcyjna,
system antykamienny,
chromowana



kod	rodzaj opak.	szt. w kartonie
D/A-SL-3-06	kartonik z zawieszka	96

JUKON

3-funkcyjna,
system antykamienny,
chromowana



kod	rodzaj opak.	szt. w kartonie
D/A-SL-3-13	kartonik z zawieszka	60

NIL

3-funkcyjna,
system antykamienny,
chromowana



kod	rodzaj opak.	szt. w kartonie
D/A-SL-3-14	kartonik z zawieszka	60

LIMON

3-funkcyjna,
system antykamienny,
chromowana



kod	rodzaj opak.	szt. w kartonie
D/A-SL-3-22	kartonik z zawieszka	50

DNIEPR

3-funkcyjna,
system antykamienny,
chromowana



kod	rodzaj opak.	szt. w kartonie
D/A-SL-3-16	kartonik z zawieszką	20

AMAZONKA

3-funkcyjna,
system antykamienny,
chromowana



kod	rodzaj opak.	szt. w kartonie
D/A-SL-3-07	kartonik z zawieszką	60

2-FUNKCYJNE**INDUS**

2-funkcyjna,
kuchenna, do baterii z wyciąganą
wylewką, system antykamienny,
chromowana



kod	rodzaj opak.	szt. w kartonie
D/A-SL-2-01	woreczek z zawieszką	100

1-FUNKCYJNE**RIO EBRO**

1-funkcyjna,
system antykamienny,
chromowana



kod	rodzaj opak.	szt. w kartonie
D/A-SL-1-19	kartonik z zawieszką	18

WISŁA

1-funkcyjna,
system antykamienny,
chromowana



kod	rodzaj opak.	szt. w kartonie
D/A-SL-1-01	woreczek z zawieszką	100

WARTA

1-funkcyjna,
system antykamienny,
chromowana



kod	rodzaj opak.	szt. w kartonie
D/A-SL-1-02	woreczek z zawieszką	100

WOŁGA

1-funkcyjna,
system antykamienny,
chromowana



kod	rodzaj opak.	szt. w kartonie
D/A-SL-1-03	kartonik z zawieszką	60

ORINOKO

1-funkcyjna,
system antykamienny,
chromowana



kod	rodzaj opak.	szt. w kartonie
D/A-SL-1-04	kartonik z zawieszką	96

NIGER

1-funkcyjna,
system antykamienny,
chromowana



kod	rodzaj opak.	szt. w kartonie
D/A-SL-1-05	kartonik z zawieszka	28

GANGES

1-funkcyjna,
chromowana



kod	rodzaj opak.	szt. w kartonie
D/A-SL-1-10	woreczek z zawieszka	140

DUNAJ

1-funkcyjna,
system antykamienny,
chromowana



kod	rodzaj opak.	szt. w kartonie
D/A-SL-1-11	woreczek z zawieszka	160

REN

1-funkcyjna,
system antykamienny,
chromowana



kod	rodzaj opak.	szt. w kartonie
D/A-SL-1-12	kartonik z zawieszka	60

WĘŻE NATRYSKOWE METALOWE**WNC**

ze stali nierdzewnej polerowanej,
podwójny oplot



długość	kod	rodzaj opak.	szt. w kartonie
1,25 m	D/A-WNC-125	woreczek z zawieszka	50
1,50 m	D/A-WNC-150	woreczek z zawieszka	50
1,75 m	D/A-WNC-175	woreczek z zawieszka	50
2 m	D/A-WNC-200	woreczek z zawieszka	50

WNB

ze stali nierdzewnej,
szczotkowanej,
podwójny oplot



długość	kod	rodzaj opak.	szt. w kartonie
1,50 m	D/A-WNB-150	woreczek z zawieszka	50

WĘŻE NATRYSKOWE, METALOWE, ROZCIĄGANE

WNRC

ze stali nierdzewnej polerowanej,
podwójny opłot, rozciągany



5
LAT
GWARANCJI

długość	kod	rodzaj opak.	szt. w kartonie
1,75-2,30 m	D/A-WNRC-175-230	woreczek z zawieszką	50

WNRC

ze stali nierdzewnej polerowanej,
podwójny opłot, rozciągany



5
LAT
GWARANCJI

długość	kod	rodzaj opak.	szt. w kartonie
1,2 - 1,6 m	D/A-WNRC-120-160	woreczek z zawieszką	50

WNRC

ze stali nierdzewnej polerowanej,
podwójny opłot, rozciągany,
antyskrętna końcówka,
chromowany



5
LAT
GWARANCJI

długość	kod	rodzaj opak.	szt. w kartonie
1,3 - 1,50 m	D/A-WNRC-130-160-K	kartonik	30
1,65 - 1,95 m	D/A-WNRC-165-195-K	kartonik	30

WNRC

ze stali nierdzewnej polerowanej,
podwójny opłot, rozciągany



5
LAT
GWARANCJI

długość	kod	rodzaj opak.	szt. w kartonie
1,5 - 1,95 m	D/A-WNRC-150-195	woreczek z zawieszką	50

TUCAI

ze stali nierdzewnej,
podwójny oplot,
rozciągany,
chromowany



PODWÓJNY
OPLOT

ROZCIĄGANY

długość	kod	rodzaj opak.	szt. w kartonie
1,20 m - 1,60 m	TU-4113	woreczek z zawieszką	25
1,50 m - 1,95 m	TU-4114		25
1,75 m - 2,30 m	TU-4115		25

WĘŻE NATRYSKOWE, TWORZYWO SZTUCZNE**WNTB**

wąż natryskowy z tworzywa,
czarny



długość	kod	rodzaj opak.	szt. w kartonie
1,50 m	D/A-WNTB-150	woreczek z zawieszką	50

WNTSS

wąż natryskowy z tworzywa,
jasny srebrny



długość	kod	rodzaj opak.	szt. w kartonie
1,50 m	D/A-WNTSS-150	woreczek z zawieszką	50

WNTSI

wąż natryskowy, z tworzywa,
srebrny



długość	kod	rodzaj opak.	szt. w kartonie
1,50 m	D/A-WNTSI-150	woreczek z zawieszką	50

WNTCC

wąż natryskowy z tworzywa,
czarny chrom



długość	kod	rodzaj opak.	szt. w kartonie
1,50 m	D/A-WNTCC-150	woreczek z zawieszką	50

WĘŻE KUCHENNE

WBK

GZ 15 x 1
ze stali nierdzewnej,
podwójny opłot,
do baterii z wyciąganą wylewką

PODWÓJNY
OPLÓT

długość	kod	rodzaj opak.	szt. w kartonie
1,20 m	D/A-WBK-1,2	woreczek z zawieszką	100

WKC

GZ 15 x 1
ze stali nierdzewnej,
podwójny opłot,
chromowany

PODWÓJNY
OPLÓT5
LAT
GWARANCJI

długość	kod	rodzaj opak.	szt. w kartonie
1,50 m	D/A-WKC-150	woreczek z zawieszką	50

WĘŻE PRAŁKOWE

ZASILAJĄCE 3/4" GW/GW

śr. wew. 11 mm, stal nierdzewna



długość (mm)	kod	rodzaj opak.	szt. w opak.	szt. w kartonie
1500	TU-4816	woreczek z zawieszką	1	25
2000	TU-4817		1	25
3000	TU-4820		1	25

ZASILAJĄCE 3/4" GW/GW

PVC



długość (mm)	kod	rodzaj opak.	szt. w opak.	szt. w kartonie
100	CR-WPZ-100	woreczek z zawieszką	1	50
150	CR-WPZ-150		1	50
200	CR-WPZ-200		1	50
250	CR-WPZ-250		1	50
300	CR-WPZ-300		1	40
400	CR-WPZ-400		1	25

ODPŁYWOWE z wieszakiem

PVC



długość (mm)	kod	rodzaj opak.	szt. w opak.	szt. w kartonie
150	CR-WPO-150	woreczek z zawieszką	1	50
200	CR-WPO-200		1	50
250	CR-WPO-250		1	50
300	CR-WPO-300		1	50
70-270 (rozciągany)	CR-WPO-70-270		1	50

9

**Syfony, odpływy,
przyłącza i zawory**



Syfon
Crudo Premium

- Teleskopowe ramiona - nieograniczone możliwości montażu
- Wstępnie zmontowane - łatwiejszy montaż i zmniejszone ryzyko nieszczelności
- Kompaktowe ramiona - można dostosować do wąskich przestrzeni

SYFONY I PÓLSYFONY UMYWALKOWE

SYFON UMYWALKOWY

podłączenie do odpływu pralki/suszarki, teleskopowy mechanizm, wstępnie złożony, korek z klik-klakiem i sitkiem ze stali nierdzewnej Ø63, innowacyjny system czyszczenia

PREMIUM

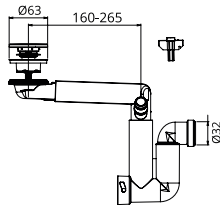

wymiar	kod	szt. w kartonie
1 1/4" x 32	CR-SKK-S	40

PÓLSYFON UMYWALKOWY

podłączenie do odpływu pralki/suszarki, teleskopowy mechanizm, wstępnie złożony

PREMIUM

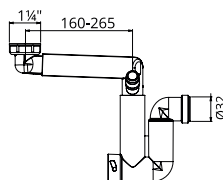

wymiar	kod	szt. w kartonie
1 1/4" x 32	CR-SUN	45

PÓLSYFON UMYWALKOWY, BUTELKOWY

teleskopowy Ø32 mm, oszczędzający miejsce, przyłącze do pralki i przelewu, rura odpływowa i rozeta

PREMIUM

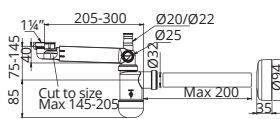

wymiar	kod	szt. w kartonie
1 1/4" x 32	CR-PUBT-32	45

SYFON UMYWALKOWY, BUTELKOWY

teleskopowy Ø32 mm, oszczędzający miejsce, przyłącze do pralki i przelewu, korek gumowy, rura odpływowa i rozeta

PREMIUM

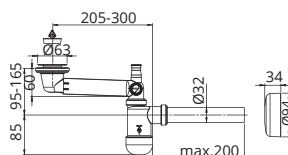

wymiar	kod	szt. w kartonie
1 1/4" x 32	CR-SUBT-KG-32	45

SYFON UMYWALKOWY, BUTELKOWY

teleskopowy Ø32 mm, oszczędzający miejsce, przyłącze do pralki i przelewu, korek klik-klak, plastik chromowany, rura odpływowa i rozeta

PREMIUM

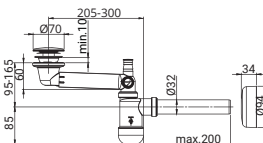

wymiar	kod	szt. w kartonie
1 1/4" x 32	CR-SUBT-KKPC-32	45

PÓLSYFON UMYWALKOWY, BUTELKOWY

Ø32 mm, przyłącze do pralki, rura odpływowa z rozetą

PREMIUM

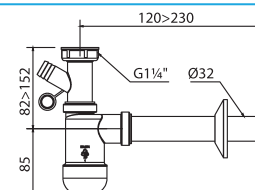

wymiar	kod	szt. w kartonie
1 1/4" x 32	CR-PUB-32	30

SYFON UMYWALKOWY, BUTELKOWY

Ø32/50 mm, przyłącze do pralki, sitko metalowe, korek gumowy, rura odpływowa z rozetą

PREMIUM

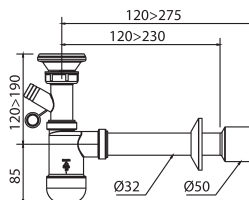

wymiar	kod	szt. w kartonie
1 1/4" x 32	CR-SUB-KG-32/50	30

SYFON UMYWALKOWY, BUTELKOWY

Ø32 mm, przyłącze do pralki, korek klik-klak plastik chromowany, rura odpływowa z rozetą

PREMIUM

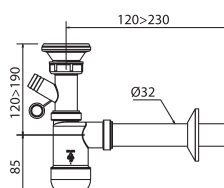

wymiar	kod	szt. w kartonie
1 1/4" x 32	CR-SUB-KKPC-32	30

SYFON UMYWALKOWY, BUTELKOWY

Ø32/40 mm, gardziel plastikowa, czyszczony z góry, zamknięcie klik-klak plastik chromowany, rura odpływowa z rozetą

PREMIUM

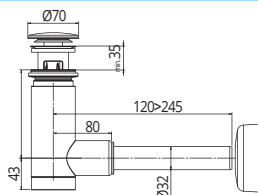

wymiar	kod	szt. w kartonie
1 1/4" x 32	CR-SUU-KKPC-32	30

SYFON UMYWALKA / BIDET

z sitkiem DN 70 i korkiem

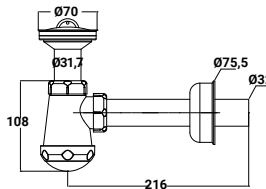

wymiar	kod	szt. w kartonie
1 1/4" x 32	CR-U-S-B-32	50

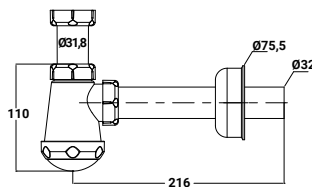
PÓŁSYFON UMYWALKA / BIDET

wymiar	kod	szt. w kartonie
1 1/4" x 32	CR-U-P-B-32	50

SYFON UNIWERSALNY

z sitkiem DN 70 i korkiem

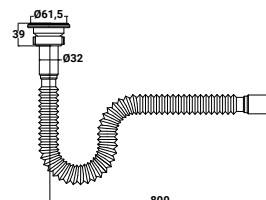

wymiar	kod	szt. w kartonie
1 1/4" x 32 (32-80 cm)	CR-U-S-U-114X32	100

PÓŁSYFON UMYWALKA / BIDET WALCOWY

mosiężny, czarny

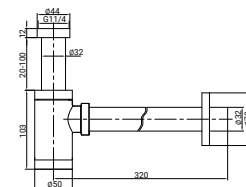

wymiar	kod	szt. w kartonie
1 1/4" x 32	CR-PUWM-32-CZ	20

PÓŁSYFON UMYWALKA / BIDET WALCOWY

mosiężny, stal szczotkowana

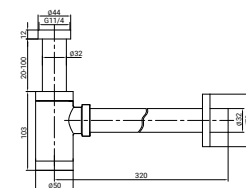

wymiar	kod	szt. w kartonie
1 1/4" x 32	CR-PUWM-32-SS	20

PÓŁSYFON UMYWALKOWY, BUTELKOWY

metalowy, chromowany

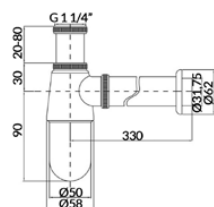

wymiar	kod	szt. w kartonie
1 1/4" x 32	CR-CH-U-P-B-32	20

PÓŁSYFON UMYWALKOWY, WALCOWY

metalowy, chromowany

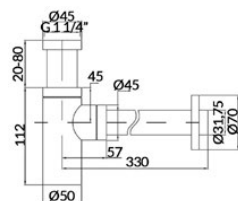

wymiar	kod	szt. w kartonie
1 1/4" x 32	CR-CH-U-P-W-32	20

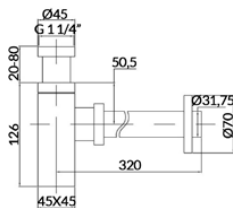
**PÓŁSYFON
UMYWALKOWY,
KWADRATOWY**metalowy,
chromowany

wymiar	kod	szt. w kartonie
1 1/4" x 32	CR-CH-U-P-K-32	20

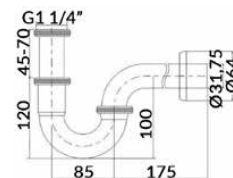
**PÓŁSYFON
UMYWALKOWY,
RUROWY**metalowy,
chromowany

wymiar	kod	szt. w kartonie
1 1/4" x 32	CR-CH-U-P-R-32	20

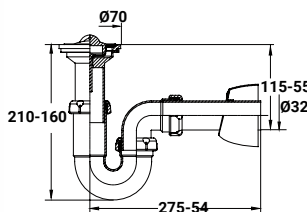
S-352syfon typu "U",
umywalkowy z korkiem,
zintegrowana uszczelka

wymiar	kod	szt. w kartonie
1 1/4" x 32	Jl-006014	50

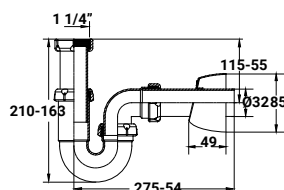
S-353półsyfon typu "U",
umywalkowy

wymiar	kod	szt. w kartonie
1 1/4" x 32	Jl-006024	50

SYFONY I PÓŁSYFONY ZLEWOZMYWAKOWE**PÓŁSYFON 1 1/2"
ZLEWOZMYWAKOWY,
BUTELKOWY**z ramieniem, pojedynczy,
przyłącze do pralki i
zmywarki, podłącze do
przelewu, podłączenie
40/50 mm

PREMIUM

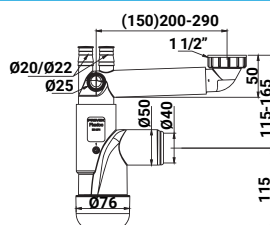

wymiar	kod	szt. w kartonie
1 1/2" x 40	CR-PZBR-40/50	40

**PÓŁSYFON 1 1/2"
ZLEWOZMYWAKOWY,
BUTELKOWY**podwójny, z ramionami,
przyłącze do pralki
i zmywarki, podłącze do
przelewu, podłączenie
40/50 mm

PREMIUM

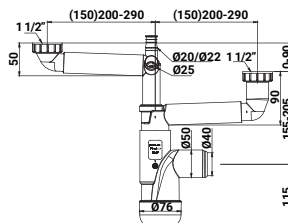

wymiar	kod	szt. w kartonie
1 1/2" x 40	CR-PZBPR-40/50	20

**SYFON
ZLEWOZMYWAKOWY,
BUTELKOWY**pojedynczy, otwór 90 mm,
kielich 114 mm, przyłącze
do pralki i zmywarki,
dwie końcówki przelewowe,
podłączenie do podłogi
i ściany rurą elastyczną
40/50, sitko

PREMIUM

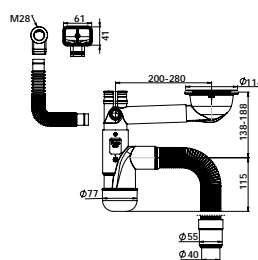

wymiar	kod	szt. w kartonie
1 1/2" x 40	CR-SZBR-RE-40/50	20

**SYFON
ZLEWOZMYWAKOWY,
BUTELKOWY**

podwójny, otwór 90 mm
przyłącze do pralki
i zmywarki, dwie końcówki
przelewowe, połączenie
do podłogi i ściany rurą
elastyczną 40/50, sitka

PREMIUM

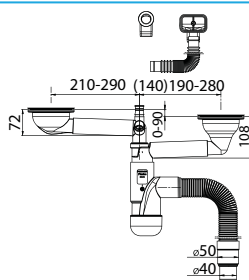

wymiar	kod	szt. w kartonie
1 1/2" x 40	CR-SZBPR-RE-40/50	12

**SYFON
ZLEWOZMYWAKOWY
2-KOMOROWY**

z sitkami DN 70,
z korkami
i przyłączem AGD

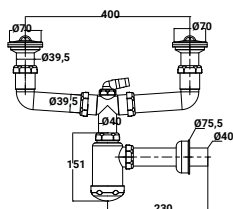

wymiar	kod	szt. w kartonie
1 1/2" x 40	CR-Z-S-B-2KZX40	20

**SYFON
ZLEWOZMYWAKOWY**

z sitkiem DN 70,
z korkiem
i przyłączem AGD

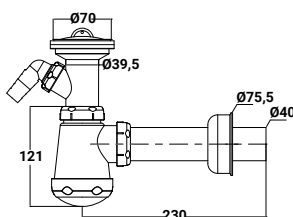

wymiar	kod	szt. w kartonie
1 1/2" x 40	CR-Z-S-B-1KZX40	50

**PÓLSYFON
ZLEWOZMYWAKOWY**

z przyłączem AGD

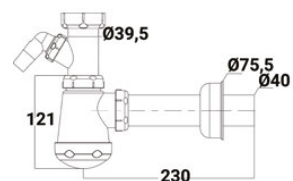

wymiar	kod	szt. w kartonie
1 1/2" x 40	CR-Z-P-B-1KZX40	50

SYFON UNIWERSALNY

z sitkiem DN 70,
z korkiem

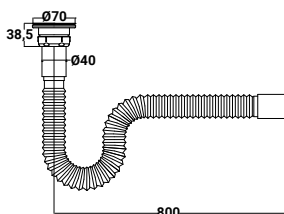

wymiar	kod	szt. w kartonie
1 1/2" x 40 (32-80 cm)	CR-Z-S-U-112X40	50

S-304

półsyfon
zlewozmywakowy
typu U,
z przyłączem AGD,
oszczędzający miejsce

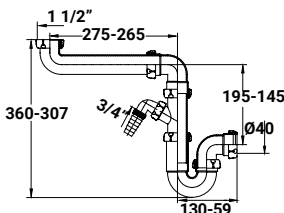

wymiar	kod	szt. w kartonie
1 1/2" x 40	Jl-006968	25

S-400

syfon
zlewozmywakowy
typu "U" z korkiem
i przyłączem AGD

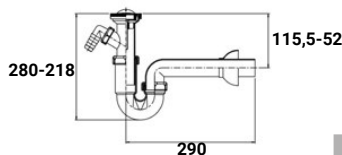

wymiar	kod	szt. w kartonie
1 1/2" x 70	Jl-006258	25

SYFONY I ZAWORY PISUAROWE

S-380

syfon pisuarowy

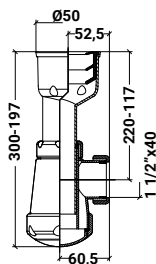

wymiar	kod	szt. w kartonie
1 1/2"	JI-004528	25

ZAWÓR SPŁUKUJĄCY

do pisuaru



wymiar	kod	szt. w kartonie
1/2"	CR-ZCP1/2	30

SYFONY PRALKOWE

SYFON PRALKOWY

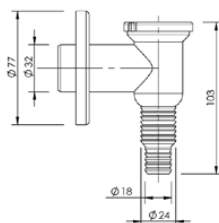
z zaworem zwrotnym
natynkowym
biały

kod	szt. w kartonie
CR-SPN-B	50

SYFON PRALKOWY

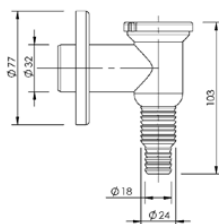
z zaworem zwrotnym
natynkowym
chrom

kod	szt. w kartonie
CR-SPN-CH	50

ODPLYWY

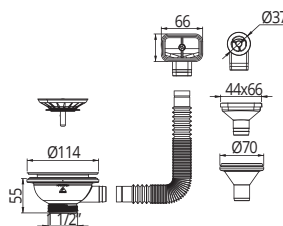
ZESTAW ODPLYWOWO
- PRZELEWOWYdo zlewozmywaków,
otwór 90 mm,
kielich 114 mm, sitko,
4 końcówki przelewowe

wymiar	kod	szt. w kartonie
1 1/4" x 90	CR-ZZOP-S-4K	50

MI-195

odpływ umywalkowy
z korkiem



wymiar	kod	szt. w kartonie
1 1/4" x 70	Jl-040303	100
1 1/2" x 70	Jl-040264	100

ZESTAW ODPŁYWOWY

korek z klik-klakiem
i sitkiem ze stali
nierdzewnej

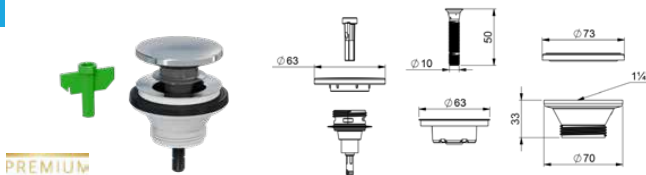

wymiar	kod	szt. w kartonie
1 1/4" x 70	CR-ZOKK-SN	100

ODPŁYW
DO BRODZIKA

z syfonem czyszczonym
od góry



wymiary	wymiar	kod	szt. w kartonie
otwór Ø50, pokrywa Ø90, przyłącze Ø40/50	1 1/2" x 90 - Ø50	CR-B-K-50	60
otwór Ø90, pokrywa Ø115, przyłącze Ø40/50	1 1/2" x 115 - Ø90	CR-B-K-90	40

SYFON BRODZIKOWY

DN 90 rura odpływowa
40/50 mm, pokrywa
z ABS w kolorze
czarnym, czyszczony
od góry, niski



wymiar	kod	szt. w kartonie
Ø40/50	CR-SBN CZ-90	20

SYFON BRODZIKOWY

DN 90, z korkiem
i przyłączem AGD,
pokrywa ze stali
nierdzewnej, czyszczony
od góry, niski

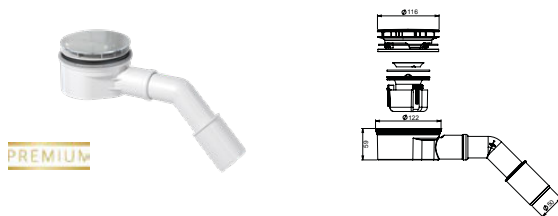

wymiar	kod	szt. w kartonie
Ø40/50	CR-SBN-90	20

SYFON BRODZIKOWY

DN 52, z korkiem
klik-klak ze stali
nierdzewnej

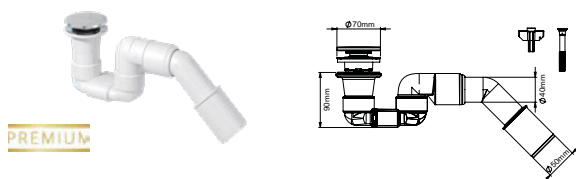

wymiar	kod	szt. w kartonie
Ø40/50	CR-SBN-KK-52	20

SYFON WANNOWY

z przelewem,
korek z klik-klakiem
ze stali nierdzewnej

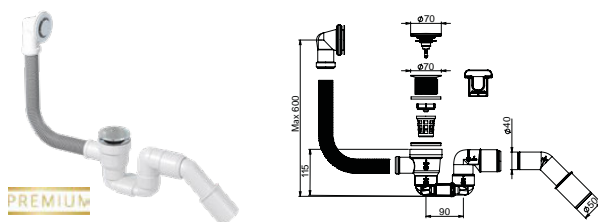

wymiar	kod	szt. w kartonie
Ø40/50	CR-SW-KK-40/50	10

SYFON ODPŁYW
WANNOWY

z syfonem
samoczyszczącym,
korkiem i łańcuszkiem

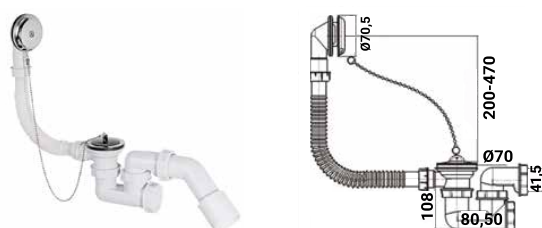

wymiar	kod	szt. w kartonie
1 1/2" x Ø 40/50	CR-W-L-S-40	30

**SYFON ODPIŁYW
WANNOWY**

automatyczny
z syfonem
samoczyszczającym

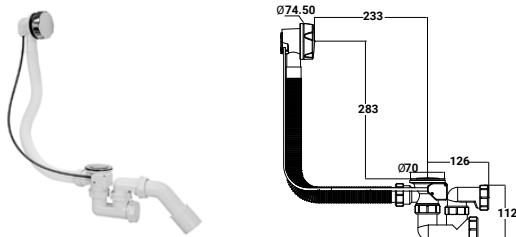

wymiar	kod	szt. w kartonie
1 1/2" x Ø 40/50	CR-W-A-S-40	25

ODPIŁY PODŁOGOWE**S-191**

kratka odpływowa
z zasyfonowaniem,
odpływ poziomy



wymiar	kod	szt. w kartonie
Ø 40 - 105 x 105 INOX	Jl-024029	25
Ø 50 - 105 x 105 INOX	Jl-024068	25

S-192

kratka odpływowa
z zasyfonowaniem,
odpływ pionowy



wymiar	kod	szt. w kartonie
Ø40/50 - 105 x 105 INOX	Jl-024078	25

PRZYŁĄCZA**PRZYŁĄCZE
ELASTYCZNE**

wymiar	kod	szt. w kartonie
1 1/4" x 32 (320-800mm)	CR-P-114X32-32-80	125
1 1/2" x 40 (320-800mm)	CR-P-112X40-32-80	100

A-103

przyłącze elastyczne,
płaska uszczelka



wymiar	kod	szt. w kartonie
1 1/4" x 32/40 (360-825 mm)	Jl-022042	50
1 1/2" x 40/50 (365-950 mm)	Jl-022043	50

A-111

przyłącze elastyczne



wymiar	kod	szt. w kartonie
32/40 x 32/40 (480-910 mm)	Jl-022048	50
40/50 x 40/50 (445-980 mm)	Jl-022049	50

A-131

przyłącze elastyczne,
płaska uszczelka,
chrom



wymiar	kod	szt. w kartonie
1 1/4" x 32/40 (360-825 mm)	Jl-022089	50

A-1

adapter odpływu
pralkowego



wymiar	kod	szt. w kartonie
1 1/2" x 40	Jl-022228	50

A-112

zawór
napowietrzający



wymiar	kod	szt. w kartonie
1 1/4" x 32	Jl-022052	50

ZAWORY NAPEŁNIAJĄCE

ZAWÓR
NAPEŁNIAJĄCY

wymiar	kod	szt. w kartonie
1/2"	FL-747U-038-P20	10

ZAWÓR
NAPEŁNIAJĄCY

oddolny



wymiar	kod	szt. w kartonie
3/8"	KL-350/ZND/111-00-T0	70
1/2"	KL-350/ZND/112-00-T0	70

ZAWÓR
NAPEŁNIAJĄCY

z gwintem mosiężnym,
do montażu
w spłuczkach
ceramicznych
i z tworzywa

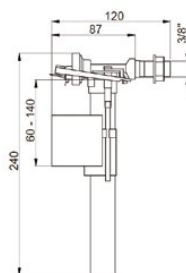

wymiar	kod	szt. w kartonie
3/8"	CR-ZN-MO-10	70

**ZAWÓR
NAPEŁNIAJĄCY**

z gwintem mosiężnym,
do montażu
w spłuczkach
ceramicznych
i plastikowych

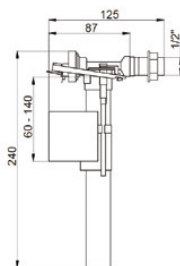

wymiar	kod	szt. w kartonie
1/2"	CR-ZN-MO-15	70

**ZAWÓR NAPEŁNIAJĄCY
BOCZNY**

z gwintem
z tworzywa 3/8"

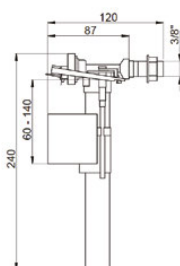

wymiar	kod	szt. w kartonie
3/8"	CR-ZN-TS-10	70

**ZAWÓR NAPEŁNIAJĄCY
BOCZNY**

z gwintem
z tworzywa 1/2"

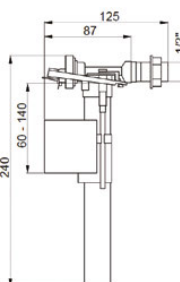

wymiar	kod	szt. w kartonie
1/2"	CR-ZN-TS-15	70

**ZAWÓR NAPEŁNIAJĄCY
UNIWERSALNY**

do montażu
w zbiornikach
ceramicznych
i z tworzywa,
wyposażony
w przejściówkę
mosiężną

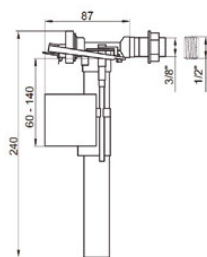

wymiar	kod	szt. w kartonie
3/8" lub 1/2"	CR-ZN-ZB	70

**ZAWÓR
NAPEŁNIAJĄCY**

dolnego zasilania 1/2"

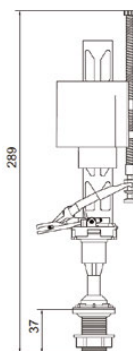

wymiar	kod	szt. w kartonie
1/2"	CR-ZN-ZD	70

ZAWORY SPUSTOWE

ZAWÓR SPUSTOWY

przeznaczony do instalowania w spłuczkach ceramicznych i z tworzywa, posiada chromowany przycisk z funkcją 3/6 L, pozwalający na decydowanie o ilości spłukiwanej wody

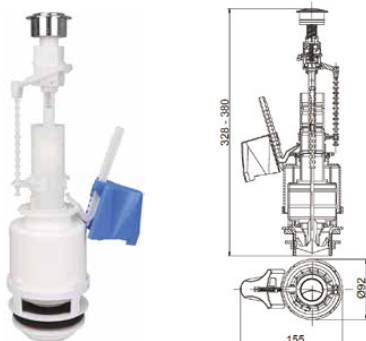

kod	szt. w kartonie
CR-ZS-3/6	60

ZAWÓR SPUSTOWY

przeznaczony do instalowania w spłuczkach ceramicznych i z tworzywa

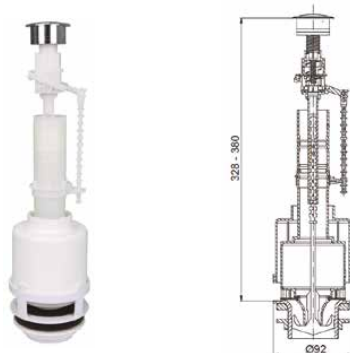

kod	szt. w kartonie
CR-ZS-SS	60

ZAWÓR SPUSTOWY

przeznaczony do otwierania i zamykania otworu wylotowego zbiornika spłukującego

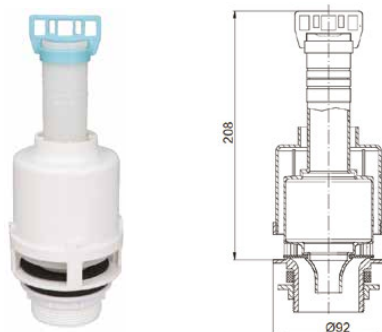

kod	szt. w kartonie
CR-ZS-U	60

PRZYŁĄCZA KANALIZACYJNE DO WC

KOLANO DO WC

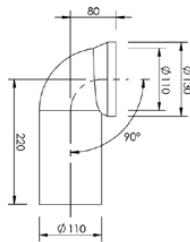
wymiar: $\varnothing 110$, 90° , L=220 mm

kod	szt. w kartonie
CR-KOL-110/90	50

CZARNE KOLANO DO WC

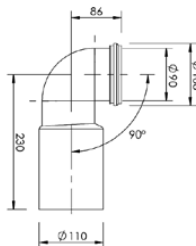
wymiar: $\varnothing 110/\varnothing 90$, 90° , L=230 mm

kod	szt. w kartonie
CR-KOL-WC-110-CZ	50

KOLANO DO WC

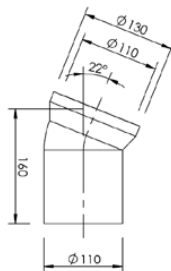
wymiar: $\varnothing 110$, 22° , L=160 mm

kod	szt. w kartonie
CR-KOL-WC-110/22	50

KOLANO DO WC

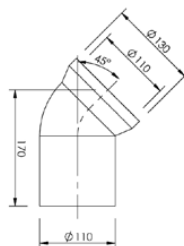
wymiar: $\varnothing 110$, 45° , L=170 mm

kod	szt. w kartonie
CR-KOL-WC-110/45	50

CZARNE KOLANO DO WC

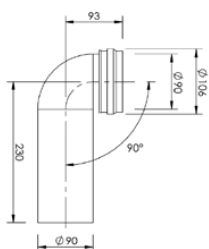
wymiar: $\varnothing 90$, 90° , L=230 mm

kod	szt. w kartonie
CR-KOL-WC-90-CZ	50

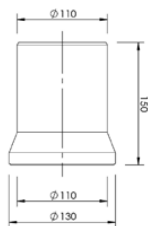
SZTUCER DO WCwymiar: $\varnothing 110$, L=150 mm

kod	szt. w kartonie
CR-SZTUC-110/150	50

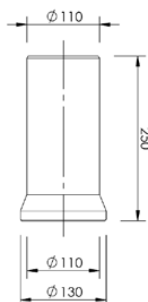
SZTUCER DO WCwymiar: $\varnothing 110$, L=250 mm

kod	szt. w kartonie
CR-SZTUC-110/250	50

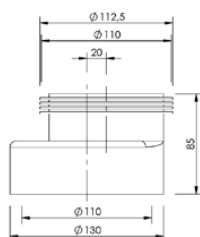
ZŁĄCZE MIMOŚRODOWE DO WCwymiar: L=85 mm
przesunięcie 20 mm,
z tworzywa

kod	szt. w kartonie
CR-ZM-WC-20	50

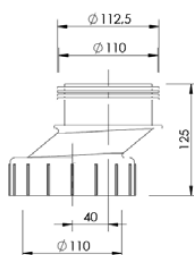
ZŁĄCZE MIMOŚRODOWE DO WCwymiar: L=125 mm
przesunięcie 40 mm,
z tworzywa

kod	szt. w kartonie
CR-ZM-WC-40	50

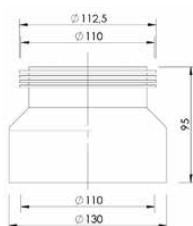
ZŁĄCZE PROSTE DO WCwymiar: L=95 mm,
z tworzywa

kod	szt. w kartonie
CR-ZP-WC	50

PRZYŁĄCZA KANALIZACYJNE DO WC, ELASTYCZNE

ZŁĄCZE UNIWERSALNE

wymiar: L=260-540 mm,
rozciągane

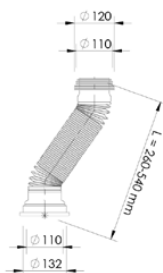

kod	szt. w kartonie
CR-ZUR-260-540	50

ZŁĄCZE UNIWERSALNE DO WC

wymiar: L=300-680 mm
elastyczne
z tworzywa

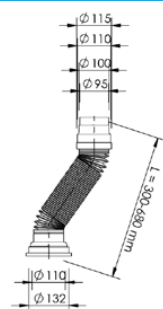

kod	szt. w kartonie
CR-ZU-WC	50

ZŁĄCZE UNIWERSALNE DO WC

wymiar: $\phi 110$, L=350 mm

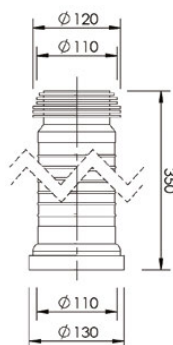

kod	szt. w kartonie
CR-ZU-WC-L350	50

ZŁĄCZE UNIWERSALNE DO WC

wymiar: $\phi 110$, L=450 mm

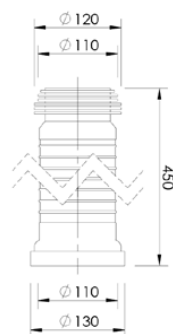

kod	szt. w kartonie
CR-ZU-WC-L450	50

ZŁĄCZE UNIWERSALNE DO WC

wymiar: $\phi 110$, L=550 mm

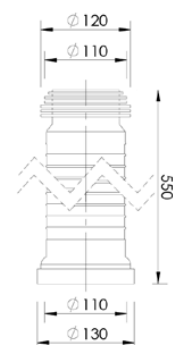

kod	szt. w kartonie
CR-ZU-WC-L550	50

ZESTAWY MONTAŻOWE MISKI WC DO STELAŻY PODTYNKOWYCH

ZESTAW PRZYŁĄCZENIOWO - MOCUJĄCY WC DO SPŁUCZKI PODTYNKOWEJ - DŁUŻSZE KRÓCCE

wymiar: L=400 mm



kod	szt. w kartonie
CR-ZPM-WC-DŁ	50

ZESTAW PRZYŁĄCZENIOWO - MOCUJĄCY WC DO SPŁUCZKI PODTYNKOWEJ - KRÓTKI

wymiar: L=180 mm



kod	szt. w kartonie
CR-ZPM-WC-K	50

10

**Stelaże podtynkowe
i płyty przyciskowe**



Stelaż
Crudo

- Niezawodna technologia
- Izolowany zbiornik
- Cichy zawór napełniający

ZESTAWY PODTYNKOWE

STELAŻ PODTYNKOWY

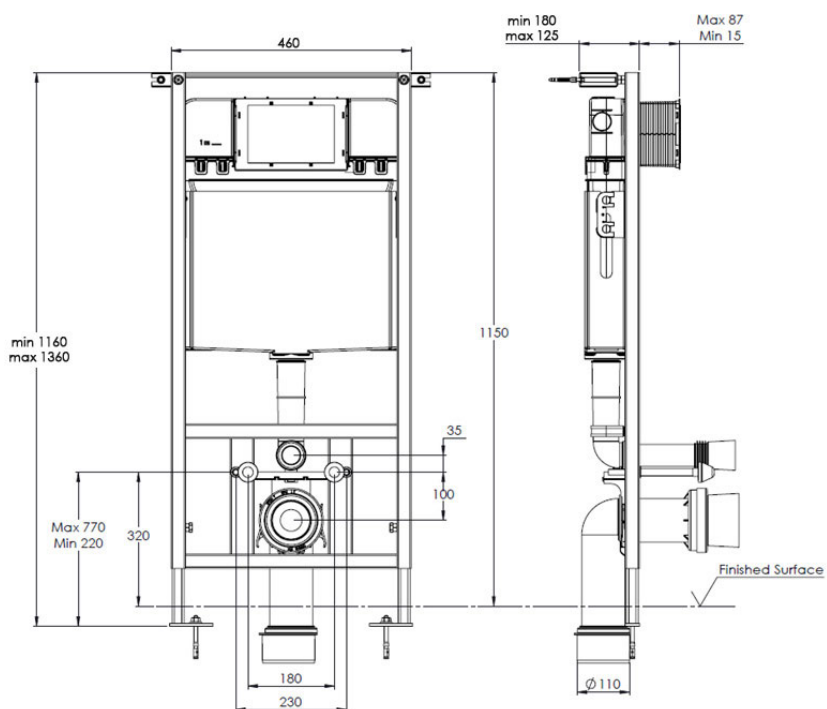

rodzaj	kod	opis
standard	CR-SPST	stelaż do WC, podtynkowy, malowany proszkowo, profil ramy 30x30

STELAŻ PODTYNKOWY

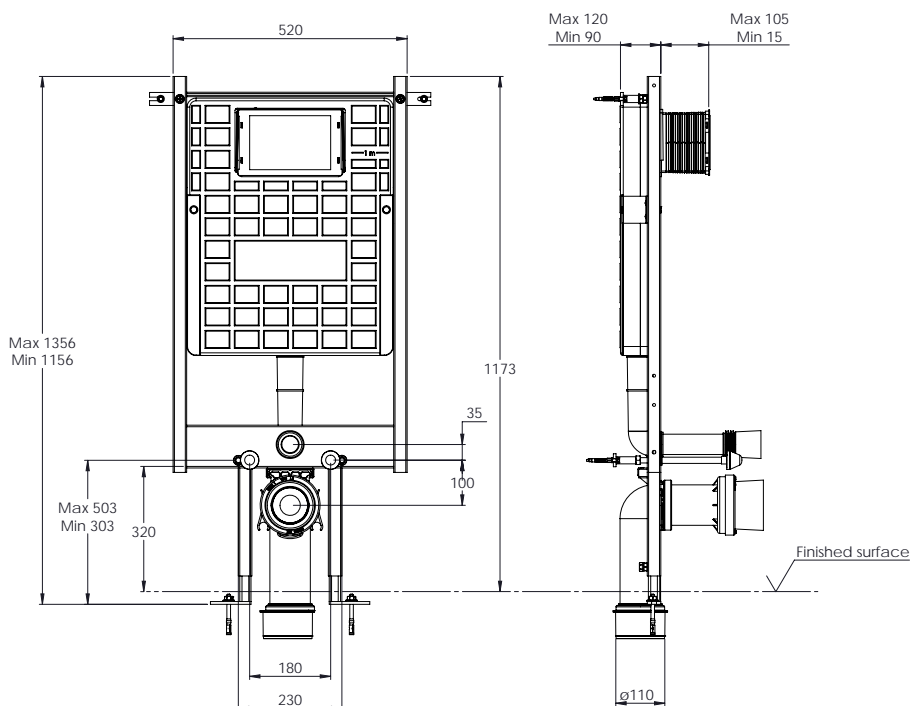

rodzaj	kod	opis
slim	CR-SPSL	stelaż do WC, podtynkowy, malowany proszkowo, profil ramy 30x30

PŁYTY PRZYCISKOWE

AGAT CHROM POŁYSK

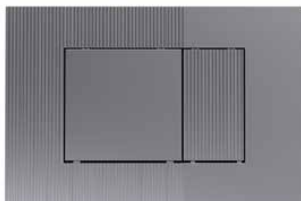

opis	kod	szt. w opak.	szt. w kartonie
przycisk agat chrom	CR-P-CHP-A	1	10

AGAT CZARNY PÓŁMAT



opis	kod	szt. w opak.	szt. w kartonie
przycisk agat czarny	CR-P-CZ-A	1	10

AGAT BIAŁY POŁYSK

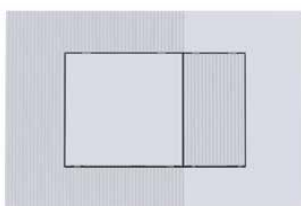

opis	kod	szt. w opak.	szt. w kartonie
przycisk agat biały	CR-P-B-A	1	10

OPAL CHROM POŁYSK



opis	kod	szt. w opak.	szt. w kartonie
przycisk opal chrom	CR-P-CHP-O	1	10

OPAL CZARNY PÓŁMAT



opis	kod	szt. w opak.	szt. w kartonie
przycisk opal czarny	CR-P-CZ-O	1	10

OPAL BIAŁY POŁYSK

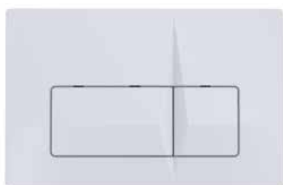

opis	kod	szt. w opak.	szt. w kartonie
przycisk opal biały	CR-P-B-O	1	10

ONYKS CHROM POŁYSK



opis	kod	szt. w opak.	szt. w kartonie
przycisk onyks chrom	CR-P-CHP-ON	1	10

ONYKS CZARNY PÓŁMAT



opis	kod	szt. w opak.	szt. w kartonie
przycisk onyks czarny	CR-P-CZ-ON	1	10

ONYKS BIAŁY POŁYSK



opis	kod	szt. w opak.	szt. w kartonie
przycisk onyks biały	CR-P-B-ON	1	10

ASORTYMENT UZUPEŁNIAJĄCY

ZESTAW DO MONTAŻU NAROŻNEGO



opis	kod	szt. w opak.	szt. w kartonie
zestaw do montażu narożnego	CR-A-ZMN	1	10

ZESTAW IZOLACJI AKUSTYCZNEJ
DLA TOALETY I BIDETU

opis	kod	szt. w opak.	szt. w kartonie
zestaw izolacji akustycznej dla toalety i bidetu	FL-1409141000	1	10

11

**Przyrządy
pomiarowe**





Termomanometr radialny
Calido

- Czytelna tarcza pomiarowa
- Dokładne pomiary
- Obudowa ze stali nierdzewnej

OPIAROWANIE WODY

WODOMIERZ NOWY



kod	parametry
PO-WNS1,6CW DN15	1,6 CW, DN15
PO-WNS1,6ZW DN15	1,6 ZW, DN15
PO-WNS2,5CW DN15	2,5 CW, DN15
PO-WNS2,5ZW DN15	2,5 ZW, DN15
PO-WNS4,0CW DN20	4,0 CW, DN20
PO-WNS4,0ZW DN20	4,0 ZW, DN20

WODOMIERZ REGENEROWANY



kod	parametry
PO-WR1,0CW15	1,6(1,0) DN15 CW
PO-WR1,0ZW15	1,6(1,0) DN15 ZW
PO-WR1,5CW15	2,5(1,5) DN15 CW
PO-WR1,5ZW15	2,5(1,5) DN15 ZW

KONSOLE DO MONTAŻU WODOMIERZA

KONSOŁA DO WODOMIERZA

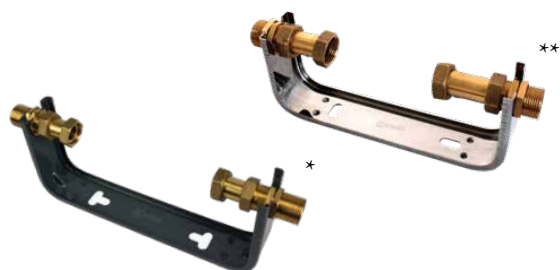

wymiar	kod	parametry
3/4"	CA/KW-DN15-SN**	10 bar, 110°C
3/4"	CA/KW-DN15*	10 bar, 110°C
1"	CA/KW-DN20-SN**	10 bar, 110°C
1"	CA/KW-DN20*	10 bar, 110°C

* stal DC01, pokryta powłoką malarską
 ** stal nierdzewna, 1.4301 (AISI/304)

MANOMETRY

RADIALNY



wymiar	kod	parametry
Ø63 mm, G 1/4"	CA-PP-MR1	1 bar
	CA-PP-MR1,6	1,6 bar
	CA-PP-MR2,5	2,5 bar
	CA-PP-MR4	4 bar
	CA-PP-MR6	6 bar
	CA-PP-MR10	10 bar

TYLNY



wymiar	kod	parametry
Ø63 mm, G 1/4"	CA-PP-MT2,5	2,5 bar
	CA-PP-MT4	4 bar
	CA-PP-MT6	6 bar
	CA-PP-MT10	10 bar

TYLNY



wymiar	kod	parametry
Ø40 mm, G 1/8"	CA-PP-MT6-40MM	6 bar

TERMOMANOMETRY

TYLNY



wymiar	kod	parametry
Ø80 mm, G 1/2"	CA-PP-TMT4	4 bar, 120°C

RADIALNY



wymiar	kod	parametry
Ø80 mm, G 1/2"	CA-PP-TMR4	4 bar, 120°C

TERMOMETRY

BIMETALICZNY TYLNY



wymiar	kod	parametry
Ø63 mm, G 1/2", L 45 mm	CA-PP-TBT	120°C

BIMETALICZNY RADIALNY



wymiar	kod	parametry
Ø63 mm, L 50	CA-PP-TBR	120°C

BIMETALICZNY PRZYLGOWY



wymiar	kod	parametry
Ø63 mm, G 1/2"	CA-PP-TBP	120°C

KAPILARNY



wymiar	kod	parametry
Ø52 mm, DN 6 mm	PR-T52P	L1000

PROSTY



wymiar	kod	parametry
1/2"	PR-TP15/110	110°C
3/4"	PR-TP20/110	110°C

KIESZEŃ CZUJNIKA TEMPERATURY



wymiar	kod	parametry
1/2" x L100 mm	PR-KIESZ.CZUJNIKA	-

A close-up, artistic photograph of water splashing, creating a dynamic and textured background. The water is captured in mid-air, with droplets and ripples visible, set against a dark, muted grey background.

12

**Asortyment
uzupełniający**



Obejma
Crudo

- Wkładka zabezpieczająca wkręty
- Wzmocniona konstrukcja

CZĘŚCI ZAMIENNE DO ZAWORÓW SERII S30

DŹWIGNIA DO ZAWORU S30



rozmiar	kod	szt. w opak.	szt. w kartonie
1/4", 3/8"	CA/ZK-A-R08-10	1	-
1/2", 3/4"	CA/ZK-A-R15-20	1	-
1", 1 1/4"	CA/ZK-A-R25-32	1	-
1 1/2", 2"	CA/ZK-A-R40-50	1	-
2 1/2"	CA/ZK-A-R65	1	-
3", 4"	CA/ZK-A-R80-100	1	-

DŹWIGNIA DO ZAWORU S30



rozmiar	kod	szt. w opak.	szt. w kartonie
1" - 1 1/4"	CA/ZK-A-RN25-32	1	-
1/2" - 3/4"	CA/ZK-A-RN15-20	1	-

DŹWIGNIA DO ZAWORU S30

typu motylek



rozmiar	kod	szt. w opak.	szt. w kartonie
1/4", 3/8", 1/2", 3/4"	CA/ZK-A-M08-20	1	-
1"	CA/ZK-A-M25	1	-

DŹWIGNIA DO ZAWORU S30

typu motylek



rozmiar	kod	szt. w opak.	szt. w kartonie
1/4", 3/8", 1/2", 3/4"	CA/ZK-A-MN15-20	1	-
1"	CA/ZK-A-MN25	1	-

DŹWIGNIA DO ZAWORU S30 PRO

typu motylek



rozmiar	kod	szt. w opak.	szt. w kartonie
1/4", 3/8"	CA/ZK-A-M08-10 PRO	1	-
1/2", 3/4"	CA/ZK-A-M15-20 PRO	1	-
1"	CA/ZK-A-M25 PRO	1	-

CZĘŚCI ZAMIENNE DO ZAWORÓW SERII S30 N

DŹWIGNIA DO ZAWORU S30 N



rozmiar	kod	szt. w opak.	szt. w kartonie
1/4"-3/8"	CA/ZKN-A-RCZ08-10	1	-
1/2"-3/4"	CA/ZKN-A-RCZ15-20	1	-
1"-1 1/4"	CA/ZKN-A-RCZ25-32	1	-
1 1/2"-2"	CA/ZKN-A-RCZ40-50	1	-

DŹWIGNIA DO ZAWORU S30 N



rozmiar	kod	szt. w opak.	szt. w kartonie
1/4"-3/8"	CA/ZKN-A-RN08-10	1	-
1/2"-3/4"	CA/ZKN-A-RN15-20	1	-
1"-1 1/4"	CA/ZKN-A-RN25-32	1	-
1 1/2"-2"	CA/ZKN-A-RN40-50	1	-

DŹWIGNIA DO ZAWORU S30 N

typu motylek



rozmiar	kod	szt. w opak.	szt. w kartonie
1/2"-3/4"	CA/ZKN-A-MCZ15-20	1	-
1"	CA/ZKN-A-MCZ25	1	-

DŹWIGNIA DO ZAWORU S30 N

typu motylek



rozmiar	kod	szt. w opak.	szt. w kartonie
1/2"-3/4"	CA/ZKN-A-MN15-20	1	-
1"	CA/ZKN-A-MN25	1	-

KOSZ DO ZAWORU Z FILTREM



rozmiar	kod	szt. w opak.	szt. w kartonie
1/2"	CA/ZK-A-F1/2	1	-
3/4"	CA/ZK-A-F3/4	1	-
1"	CA/ZK-A-F1	1	-

USZCZELKA DO FILTRA



rozmiar	kod	szt. w opak.	szt. w kartonie
1/2"	CA/ZK-A-UF1/2	10	-
3/4"	CA/ZK-A-UF3/4	10	-
1"	CA/ZK-A-UF1	10	-

O-RING DO PÓŁSRUBUNKU



rozmiar	kod	szt. w opak.	szt. w kartonie
1/2" (Ø20x2)	CA/ZK-A-UP1/2	10	-
3/4" (Ø24x2.4)	CA/ZK-A-UP3/4	10	-
1" (Ø33x2.5)	CA/ZK-A-UP1	10	-

USZCZELKA DO ZAWORU



rozmiar	kod	szt. w opak.	szt. w kartonie
18,5 x 12,5 - 2,0 mm	CA/ZK-A-UZ15	10	-
24 x 16 - 2,0 mm	CA/ZK-A-UZ20	10	-
30 x 22 - 2,0 mm	CA/ZK-A-UZ25	10	-
39 x 30 - 2,0 mm	CA/ZK-A-UZ32	10	-

USZCZELKA WĘŻA GAZOWEGO



rozmiar	kod	szt. w opak.	szt. w kartonie
1/2"	CA-A-UWG15	10	-
3/4"	CA-A-UWG20	10	-

O-RING DO ZŁĄCZEK MIEDZIANYCH

zaciskanych do wody



rozmiar	kod	szt. w opak.	szt. w kartonie
15,1 x 2,7 mm	CA/OZM-15-OPAK	10	-
18,2 x 2,6 mm	CA/OZM-18-OPAK	10	-
22 x 3,2 mm	CA/OZM-22-OPAK	10	-
28 x 3,0 mm	CA/OZM-28-OPAK	10	-
35 x 3,1 mm	CA/OZM-35-OPAK	10	-

CZĘŚCI ZAMIENNE DO FILTRÓW GAZOWYCH PROSTYCH

WKŁAD FILTRA



rozmiar	kod	szt. w opak.	szt. w kartonie
1/2"	CG/FGK-15	1	20
3/4"	CG/FGK-20	1	50
1"	CG/FGK-25	1	10
1 1/4"	CG/FGK-32	1	2

CZĘŚCI ZAMIENNE DO ZAWORÓW CZERPALNYCH KULOWYCH

DŹWIGNIA DO ZAWORU

stal nierdzewna



rozmiar	kod	szt. w opak.
1/2", 3/4"	CA/ZK-A-RCZ1/2-3/4	1

PRZYŁĄCZE SZYBKOZŁĄCZA



rozmiar	kod	szt. w opak.	szt. w kartonie
3/4" x 15	CA/ZK-A-S	1	200

ZŁĄCZKA DO WĘŻA



rozmiar	kod	szt. w opak.	szt. w kartonie
3/4" x 15	CA/ZK-A-ZW3/4X15	1	100
3/4" x 20	CA/ZK-A-ZW3/4X20	1	200

ZŁĄCZKA DO WĘŻA

mosiądz



rozmiar	kod	szt. w opak.	szt. w kartonie
3/4" x 15	CA/ZK-A-MS3/4	1	48

CZĘŚCI ZAMIENNE DO ZAWORÓW SPUSTOWYCH

ZAŚLEPKA

do zaworów spustowych



rozmiar	kod	szt. w opak.	szt. w kartonie
1/2	CA/ZK-A-ZS15	1	-
3/4	CA/ZK-A-ZS20	1	-

CZĘŚCI ZAMIENNE DO ZAWORÓW GRZEJNIKOWYCH

POKRĘTŁO Z WKRĘTEM

do zaworu zasilającego



rozmiar	kod	szt. w opak.	szt. w kartonie
-	CA/ZG-A-P	1	-

ZESPÓŁ NAPRAWCZY TRZIPIENIA

do zaworu zasilającego



rozmiar	kod	szt. w opak.	szt. w kartonie
-	CA/ZG-A-ZNZ	1	-

ZESPÓŁ NAPRAWCZY TRZIPIENIA

do zaworu powrotnego



rozmiar	kod	szt. w opak.	szt. w kartonie
-	CA/ZG-A-ZNP	1	-

PÓŁSRUBUNEK DO ZAWORÓW ESKIMOS



rozmiar	kod	szt. w opak.	szt. w kartonie
1/2"	CA/ZK-A-P15	1	240

O-RING TRZIPIENIA

do zaworu zasilającego i powrotnego



rozmiar	kod	szt. w opak.	szt. w kartonie
12 x 1,8	CA/ZG-A-OT	10	-

ZAŚLEPKA Z USZCZELKĄ

do zaworu powrotnego



rozmiar	kod	szt. w opak.	szt. w kartonie
1/2"	CA/ZG-A-ZZP	1	-

USZCZELKA ZAŚLEPKI

do zaworu powrotnego



rozmiar	kod	szt. w opak.	szt. w kartonie
-	CA/ZG-A-UZP	10	-

MOSTEKdo przyłączy dolnych grzejnikowych
(wielokrotnego użytku)

rozmiar	kod	szt. w opak.	szt. w kartonie
-	CA/ZG-A-MPDG	1	-

ZESTAW WIESZAKÓW GRZEJNIKOWYCH

ze stali malowanej



rozmiar	kod	szt. w opak.	szt. w kartonie
-	CA/ZG-ZWG	2	100

WIESZAK GRZEJNIKOWYdo przyłączy dolnych grzejnikowych
(wielokrotnego użytku)

rozmiar	kod	szt. w opak.	szt. w kartonie
-	CA/ZG-A-WG1	1	100

WIESZAK GRZEJNIKOWYdo przyłączy dolnych grzejnikowych
(wielokrotnego użytku)

rozmiar	kod	szt. w opak.	szt. w kartonie
-	CA/ZG-A-WG2	2	100

REDUKCJA W KORKU GRZEJNIKOWYM

ze stali malowanej



rozmiar	opis	kod	PN	T max:	szt. w opak.	szt. w kartonie
1" x 1/2"	lewa	CA/ZG-RKG2515L	10 bar	90°C	1	200
1" x 1/2"	prawa	CA/ZG-RKG2515P	10 bar	90°C	1	200

KOREK GRZEJNIKOWY

ze stali malowanej

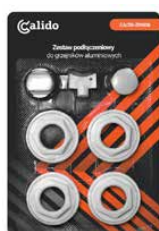

rozmiar	opis	kod	PN	T max:	szt. w opak.	szt. w kartonie
1"	lewy	CA/ZG-KG25L	10 bar	90°C	1	200
1"	prawy	CA/ZG-KG25P	10 bar	90°C	1	200

ZESTAW PODŁĄCZENIOWY DO GRZEJNIKÓW ALUMINIOWYCHredukcja ze stali malowanej, korek z mosiądzu CW617N, niklowany,
odpowietrznik grzejnikowy z mosiądzu CW617N niklowany
oraz kluczyc z tworzywa sztucznego

kod	PN	T max	szt. w opak.	szt. w kartonie
CA/ZG-ZRKO	10 bar	90°C	1	40

ODPOWIETRZNIK GRZEJNIKOWYz mosiądzu CW617N niklowany,
na klucz

kod	rozmiar	PN	T max	szt. w opak.	szt. w kartonie
CA/ZG-ODPGK15-OPAK	1/2"	10 bar	90°C	10	100

ODPOWIETRZNIK GRZEJNIKOWYz mosiądzu CW617N niklowany,
na pokrętło

kod	rozmiar	PN	T max	szt. w opak.	szt. w kartonie
CA/ZG-ODPGP15-OPAK	1/2"	10 bar	90°C	10	80

KORKI I NYPLE GRZEJNIKOWE**KOREK GRZEJNIKOWY**z mosiądzu CW617N niklowany,
z o-ringiem biały

kod	rozmiar	PN	T max	szt. w opak.	szt. w kartonie
CA/ZG-KG15B-O-OPAK	1/2"	10 bar	90°C	10	100

KOREK GRZEJNIKOWYz mosiądzu CW617N niklowany,
z o-ringiem chrom

kod	rozmiar	PN	T max	szt. w opak.	szt. w kartonie
CA/ZG-KG15CH-O-OPAK	1/2"	10 bar	90°C	10	80

NYPEL GRZEJNIKA ALUMINIOWEGO

ze stali ocynkowanej



kod	rozmiar	PN	T max	szt. w opak.	szt. w kartonie
CA/ZG-NGA25-OPAK	1"	10 bar	90°C	10	40

KLUCZE DO ODPOWIETRZNIKA**KLUCZ DO ODPOWIETRZNIKA**

brelok



opis	kod	szt. w opak.
-	CA/ZG-A-KO	-

KLUCZ DO ODPOWIETRZNIKAmetalowy z zamaku - stop cynku
z aluminium

opis	kod	szt. w opak.	szt. w kartonie
-	CA/ZG-KOM-OPAK	10	250

KLUCZ DO ODPOWIETRZNIKA

z tworzywa sztucznego



opis	kod	szt. w opak.	szt. w kartonie
-	CA/ZG-KOP-OPAK	10	500

CZĘŚCI ZAMIENNE DO ZAWORÓW KĄTOWYCH

ZAŚLEPKA Z USZCZELKĄ



rozmiar	kod	szt. w opak.	szt. w kartonie
3/4"	D/ZK-A-Z	1	-

ADAPTER Z USZCZELKĄ



rozmiar	kod	szt. w opak.	szt. w kartonie
3/4" x 3/8"	D/ZK-A-A	1	-

ADAPTER Z USZCZELKĄ



rozmiar	kod	szt. w opak.	szt. w kartonie
3/8" x 1/2"	D/ZK-A-A-3/8X1/2	1	250

FILTR ANTYKAMIENNY



rozmiar	kod	szt. w opak.	szt. w kartonie
-	D/ZK-A-F	1	-

CZĘŚCI ZAMIENNE DO ZAWORÓW KĄTOWYCH SMART Z FILTREM

FILTR



rozmiar	kod	szt. w opak.	szt. w kartonie
-	D/ZK-A-SMART-F	1	-

ZAŚLEPKA

z uszczelką



rozmiar	kod	szt. w opak.	szt. w kartonie
-	D/ZK-A-SMART-Z	1	-

CZĘŚCI ZAMIENNE DO ZAWORÓW PRZELOTOWYCH ŻELIWNÝCH

GŁOWICA

mosiężna, pokrętko stalowe



rozmiar	kod	szt. w opak.	szt. w kartonie
1/2"	D/Z-GZ15	40	160
3/4"	D/Z-GZ20	20	80
1"	D/Z-GZ25	15	60
1 1/4"	D/Z-GZ32	8	32
1 1/2"	D/Z-GZ40	8	32
2"	D/Z-GZ50	4	16

AKCESORIA DO ŁĄCZNIKÓW

USZCZELKA DO ŚRUBUNKÓW



rozmiar	kod	szt. w opak.	szt. w kartonie
1/2"	GU-USZ.SR.1/2	-	100
3/4"	GU-USZ.SR.3/4	-	100
1"	GU-USZ.SR.1	-	100
1 1/4"	GU-USZ.SR.11/4	-	100
1 1/2"	GU-USZ.SR.11/2	-	100
2"	GU-USZ.SR.2	-	100
2 1/2"	GU-USZ.SR.21/2"	-	100
3"	GU-USZ.SR.3	-	50
4"	GU-USZ.SR.4	-	35

ODPOWIETRNIKI

ODPOWIETRNIK AUTOMATYCZNY

z zaworem stopowym,
podwójne
zabezpieczenie

rozmiar	kod	temperatura maksymalna	temperatura nominalna	ciśnienie maksymalne	szt. w kartonie
1/2"	CA/A-ODP-15	120°C	90°C	10 bar	100

ODPOWIETRNIK AUTOMATYCZNY

z zaworem stopowym,
podwójne
zabezpieczenie

rozmiar	kod	temperatura maksymalna	temperatura nominalna	ciśnienie maksymalne	szt. w kartonie
1/2"	CA/A-ODP-15-CZ	120°C	90°C	10 bar	100

ODPOWIETRNIK AUTOMATYCZNY

z zaworem stopowym,
podwójne
zabezpieczenie

rozmiar	kod	temperatura maksymalna	temperatura nominalna	ciśnienie maksymalne	szt. w kartonie
1/2"	CA/A-ODP-15-B	120°C	90°C	10 bar	100

ODPOWIETRNIK AUTOMATYCZNY

z zaworem stopowym



rozmiar	kod	parametry	szt. w kartonie
1/2"	D/A-ODP-120.12	120°C, 12 bar	100

CZĘŚCI ZAMIENNE DO FILTRA SKOŚNEGO DO WODY

KOSZ SIATKOWY DO FILTRA

stal nierdzewna



rozmiar	kod	szt. w opak.	szt. w kartonie
1/2"	CA/KFSW-15	1	-
3/4"	CA/KFSW-20	1	-
1"	CA/KFSW-25	1	-
1 1/4"	CA/KFSW-32	1	-
1 1/2"	CA/KFSW-40	1	-
2"	CA/KFSW-50	1	-

WKŁAD MAGNETYCZNY DO FILTRA



rozmiar	kod	szt. w opak.	szt. w kartonie
1/2"	CA/WMF-15	1	20
3/4"	CA/WMF-20	1	15
1"	CA/WMF-25	1	12

USZCZELKA DO FILTRA



rozmiar	kod	szt. w opak.	szt. w kartonie
1/2"	CA/UFSW-15-OPAK	10	-
3/4"	CA/UFSW-20-OPAK	10	-
1"	CA/UFSW-25-OPAK	10	-
1 1/4"	CA/UFSW-32-OPAK	10	-
1 1/2"	CA/UFSW-40-OPAK	10	-
2"	CA/UFSW-50-OPAK	10	-

CZĘŚCI ZAMIENNE DO GRUP POMPOWYCH

SZAFKA DO GRUP POMPOWYCH



Dostępne kolory szafek:

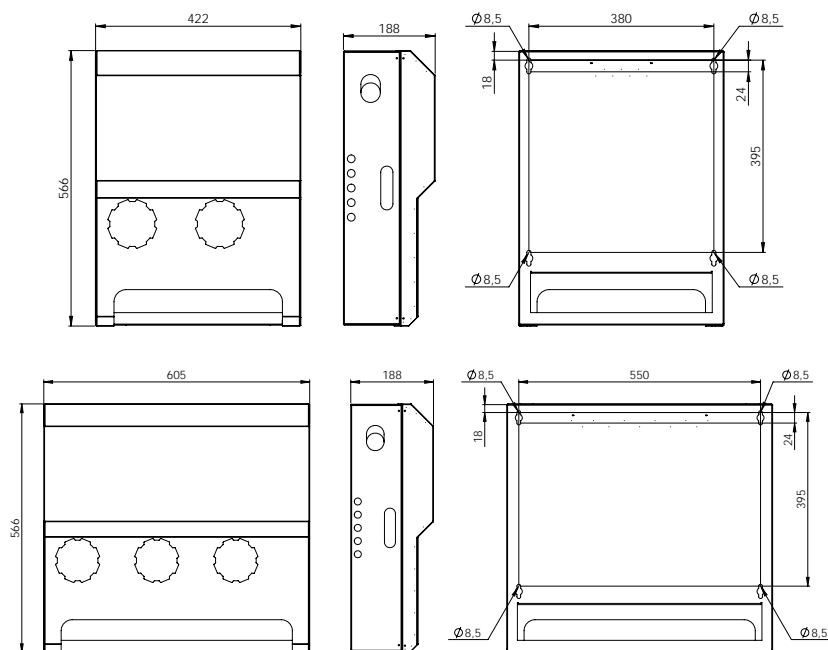

rodzaj	kod	szt. w opak.	szt. w kartonie
2-SEKCYJNA	D/S-GP-A-SZAFKA 2S	-	1
3-SEKCYJNA	D/S-GP-A-SZAFKA 3S	-	1

ROZDZIELACZ DO GRUP POMPOWYCH

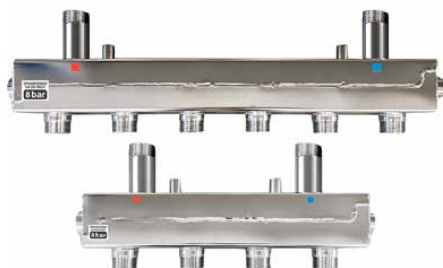

rodzaj	kod	szt. w opak.	szt. w kartonie
2-SEKCYJNA	D/S-GPRT-A-R 2S	-	1
3-SEKCYJNA	D/S-GPRT-A-R 3S	-	1

SPRZĘGŁO - ROZDZIELACZ DO GRUP POMPOWYCH



rodzaj	kod	szt. w opak.	szt. w kartonie
2-SEKCYJNA	D/S-GPT-A-SR 2S	-	1
3-SEKCYJNA	D/S-GPT-A-SR 3S	-	1

MOCOWANIE ŚCIENNE DO ROZDZIELACZA/SPRZĘGŁO-ROZDZIELACZA



rodzaj	opis	kod	szt. w kartonie
2-sekcje	do podwieszenia rozdzielacza/sprzęgło-rozdzielacza w komplecie 3 kołki, 2 śruby, 2 podkładki	D/S-A-URSR-2S	1

MOCOWANIE ŚCIENNE
DO ROZDZIELACZA/SPRZĘGŁO-ROZDZIELACZA

rodzaj	opis	kod	szt. w kartonie
3-sekcje	do podwieszenia rozdzielacza/sprzęgło-rozdzielacza w komplecie 3 kołki, 2 śruby, 2 podkładki	D/S-A-URSR-3S	1

AKCESORIA DO SZAFEK

PROWADNICA DO SZAFKI PODTYNKOWEJ



opis	kod	szt. w kartonie
zestaw zawiera 1 prowadnica, 4 nakrętki, 4 podkładki, 4 śruby	D/S-P-SIP	1

PROWADNICA DO SZAFKI NATYNKOWEJ



opis	kod	szt. w kartonie
zestaw zawiera 1 prowadnica, 4 nakrętki, 4 podkładki, 4 śruby	D/S-P-SIN	1

MATERIAŁY MONTAŻOWE DO OGRZEWANIA PODŁOGOWEGO

FOLIA DO OGRZEWANIA PODŁOGOWEGO

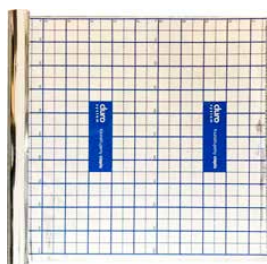

rodzaj	wymiar	kod	szt. w kartonie
grubość 70 mikronów	1 x 50 mb	D/S-F-OP-70	-
grubość 100 mikronów	1 x 50 mb	D/S-F-OP-100	-

TAŚMA BRZEGOWA



rozmiar	grubość	kod	szt. w kartonie
150 mm x 25 m	8 mm	D/S-A-TB-25M	8
150 mm x 50 m	8 mm	D/S-A-TB-50M	8

TAŚMA TRANSPARENTNA



rozmiar	kod	szt. w kartonie
48 mm x 66 m	D/S-A-TT	32

SPINKA DO FOLII



rozmiar	kod	szt. w kartonie
39 mm x 5 mm x 31 mm	D/S-A-SF-OPAK	5 600

KLIPSY DO TAKERA

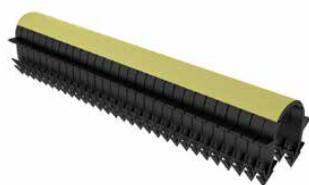

opis	kod	szt. w kartonie
40 mm	D/S-A-KT40 OPAK	300
45 mm	D/S-A-KT45 OPAK	300
50 mm	D/S-A-KT50 OPAK	300
60 mm	D/S-A-KT60 OPAK	300

KLIPSY DO TAKERA FLEX

- do stosowania wyłącznie z takerem Flex
- wysoka wytrzymałość (także przy folii 100 µm)
- połączenia formowane wtryskowo



opis	kod	szt. w kartonie
50 mm	D/S-A-KTF50-OPAK	300

ŁUK DO MOCOWANIA RUR



rozmiar	kod	szt. w kartonie
FI 14-18 mm	D/S-LR 14-18 OPAK	20
FI 20-22 mm	D/S-LR 20-22 OPAK	20

ROZWIJAK MOBILNY DO RUR

- do rur 200-600 m
- duże koło poliuretanowe 260×85×20 mm
- 3 regulowane ramiona
- rolki ułatwiają obrót kręgu (do 100 kg)



kod	szt. w opak.	szt. w kartonie
D/S-N-RMR	-	1

ROZWIJAK MOBILNY DO RUR

- do rur 200-600 m
- łatwe sterowanie dzięki skrętnym kółkom
- 8 regulowanych ramion zapewnia stabilność
- solidna konstrukcja, odporna na duże obciążenia



kod	szt. w opak.	szt. w kartonie
D/S-N-RMB	-	1

ROZWIJAK STACJONARNY DO RUR

- do rur 200–600 m
- 3 regulowane ramiona zapobiegają zsuwaniu rur



kod	szt. w opak.	szt. w kartonie
D/S-N-RS	-	1

TAKER STANDARD

- szybkie i proste mocowanie rur



kod	szt. w opak.	szt. w kartonie
D/S-N-TAKER STANDARD	-	1

TAKER FLEX

- szybki i precyzyjny montaż rur ogrzewania podłogowego
- ergonomiczna, regulowana rękojeść
- okienko rewizyjne ułatwia usunięcie zablokowanego klipsa
- przeznaczony do stosowania z klipsami Flex



kod	szt. w opak.	szt. w kartonie
D/S-N-TAKER FLEX	-	1

TAKER REWIZOR

- szybki montaż klipsów do rur ogrzewania podłogowego
- okienko rewizyjne ułatwiające usuwanie zablokowanych klipsów



kod	szt. w opak.	szt. w kartonie
D/S-N-TAKER REWIZOR	-	1

AKCESORIA DO UKŁADÓW MIESZAJĄCYCH

DWUSTRONNY ŁĄCZNIK OBROTOWY

mosiężny niklowany GZ/GZ



rozmiar	kod	szt. w kartonie
1"	CA/KG-DLO-ZZ25	120

AKCESORIA DO ROZDZIELACZY

ZAWÓR SPUSTOWY GZ

do rozdzielaczy

T max chwilowa 130°C

PN 16 bar

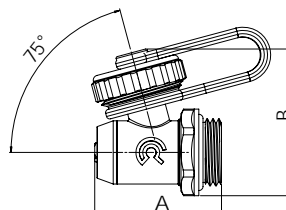

rozmiar	kod	A (mm)	B (mm)	szt. w opak.	szt. w kartonie
1/2"	CA/ZS-RN15	39	45	20	120

BELKA DO ROZDZIELACZA

zawory regulacyjne
pokręta niebieskie



Ilość sekcji	kod
R-3	D/S-RN-ZR-B3-N
R-4	D/S-RN-ZR-B4-N
R-5	D/S-RN-ZR-B5-N
R-6	D/S-RN-ZR-B6-N
R-7	D/S-RN-ZR-B7-N
R-8	D/S-RN-ZR-B8-N
R-9	D/S-RN-ZR-B9-N
R-10	D/S-RN-ZR-B10-N
R-11	D/S-RN-ZR-B11-N
R-12	D/S-RN-ZR-B12-N
R-13	D/S-RN-ZR-B13-N

BELKA DO ROZDZIELACZA

zawory regulacyjne
pokręta czerwone



Ilość sekcji	kod
R-3	D/S-RN-ZR-B3-CZ
R-4	D/S-RN-ZR-B4-CZ
R-5	D/S-RN-ZR-B5-CZ
R-6	D/S-RN-ZR-B6-CZ
R-7	D/S-RN-ZR-B7-CZ
R-8	D/S-RN-ZR-B8-CZ
R-9	D/S-RN-ZR-B9-CZ
R-10	D/S-RN-ZR-B10-CZ
R-11	D/S-RN-ZR-B11-CZ
R-12	D/S-RN-ZR-B12-CZ
R-13	D/S-RN-ZR-B13-CZ

UCHWYTY DO ROZDZIELACZA



opis	kod	szt. w kartonie
uchwyty - do rozdzielacza, regulowane (2 sztuki)	D/S-A-UR	40

KOREK



opis	rozmiar	kod	szt. w kartonie
mosiężny	1"	D/S-A-KR25	

NYPEL

do wkładki termostatycznej
w rozdzielaczach OP (dolna belka)



opis	rozmiar	kod	szt. w kartonie
krótki, z o-ringiem	1/2" x 3/4"	D/S-A-NKR1520	288

NYPEL

do zastosowania z zaworami
regulacyjnymi



opis	rozmiar	kod	szt. w kartonie
krótki, doszczelnienie teflonowe	1/2" x 3/4"	D/S-A-NKRB1520	288

NYPEL

do przepływomierza



opis	rozmiar	kod	szt. w kartonie
długi, z o-ringiem	1/2" x 3/4"	D/S-A-NDR1520	288

NYPEL REDUKCYJNY



opis	kod	szt. w kartonie
1/2" x 3/4" do przyłącza grzejnikowego i rozdzielacza (do euroconusa) art.217	IC-87217LC06	200

PRZEŁYWOMIERZ



opis	rozmiar	kod	szt. w kartonie
przepływ i zakres regulacji 0-3 l/min.	1/2"	D/S-A-PR15	200

SZKLANKA PRZEŁYWOMIERZA



zakres skali	kod	szt. w kartonie
0-3 l/min.	D/S-A-WP	500

POKRĘTŁO DO WKŁADKI
TERMOSTATYCZNEJ

opis	rozmiar	kod	szt. w kartonie
niebieskie	M30 x 1,5	D/S-A-PNR	600

POKRĘTŁO DO ZAWORU
REGULACYJNEGO

opis	rozmiar	kod	szt. w kartonie
czerwone, ze śrubą	-	D/S-A-PRCS	600
niebieskie, ze śrubą	-	D/S-A-PRNS	600

WKŁADKA



opis	rozmiar	kod	szt. w kartonie
termostatyczna, z o-ringiem	1/2"	D/S-A-WTR15	200

WKŁADKA



opis	rozmiar	kod	szt. w kartonie
regulacyjna	1/2"	D/S-A-WRR15	300

AKCESORIA DO ZŁĄCZEK ZAPRASOWYWANYCH

TULEJA DO ZŁĄCZKI ZAPRASOWYWANEJ



rozmiar	kod	szt. w kartonie
16 x 2	IC-C10400GH01	150
20 x 2	IC-C10400BQ01	150
25 x 2,5	IC-C10400GO01	100
26 x 3	IC-C10400GP01	50
32 x 3	IC-C10400GQ01	50

PIERŚCIEŃ DO ZŁĄCZKI ZAPRASOWYWANEJ



rozmiar	kod	szt. w kartonie
16 x 2	IC-C22400GH250	150
20 x 2	IC-C22400BQ250	150
25 x 2,5-26 x 3	IC-C22400GP250	150
32 x 3	IC-C22400GQ250	50

AKCESORIA DO POMP

KOMPLET PÓŁSRUBUNKÓW DO POMPY



opis	kod	szt. w worku
1 1/2" x 1"	CI-PPS-25x40	1 kpl.
1 1/4" x 2"	CI-PPS-50x32	1 kpl.

USZCZELKA DO PÓŁSRUBUNKU POMPY



opis	kod	szt. w worku
1 1/2"	CI-UPS-1	10

WTYCZKA DO POMPY ELEKTRONICZNEJ PE



kod	szt. w worku
CI-WPE	1

WTYCZKA DO POMPY TORIO



kod	szt. w worku
CI-WPT	1

WTYCZKA DO POMPY MERCURIO TORIO I PLATINO

kod	szt. w worku
CI-WPM	1

PRZEWÓD DO POMPY TITANIO PWM

Przewód PWM 1m (modulacja szerokości impulsu)



kod	szt. w worku
CI-A-PWM	1

PRZEWÓD DO POMPY TITANIO PWP

Przewód 1,5 m z wtyczką do pompy



kod	szt. w worku
CI-A-PWP	1

GŁOWICE DO BATERII**NISKA JEDNOSTOPNIOWA**

opis	kod	szt. w kartonie
głowica do baterii DN 35 mm, zawieszka	D/A-GL.35	25
głowica do baterii DN 40 mm, zawieszka	D/A-GL.40	25

WYSOKA JEDNOSTOPNIOWA

opis	kod	szt. w kartonie
głowica do baterii DN 35 mm, zawieszka	D/A-GL.35 WYSOKA	25
głowica do baterii DN 40 mm, zawieszka	D/A-GL.40 WYSOKA	25

NISKA DWUSTOPNIOWA

opis	kod	szt. w kartonie
głowica do baterii DN 35 mm, zawieszka	D/A-GL.35-2	25
głowica do baterii DN 40 mm, zawieszka	D/A-GL.40-2	25

WYSOKA DWUSTOPNIOWA

opis	kod	szt. w kartonie
głowica do baterii DN 35 mm, zawieszka	D/A-GL.35-2 WYSOKA	25
głowica do baterii DN 40 mm, zawieszka	D/A-GL.40-2 WYSOKA	25

WYSOKA JEDNOSTOPNIOWA



opis	kod	szt. w kartonie
głowica do baterii DN 35 mm, do baterii Fresa D/B-23.01BK	D/A-GL35-23.01BK	100

GŁOWICA CERAMICZNA



opis	kod	szt. w kartonie
do baterii D 1/2", zawieszka	D/A-GC12	20

GŁOWICA CERAMICZNA



opis	kod	szt. w kartonie
do baterii 1/2" RETRO, z gwintem do rozety,	D/A-GC12G	20

GŁOWICA CERAMICZNA



opis	kod	szt. w kartonie
do baterii D 3/8", zawieszka	D/A-GC38	20

GŁOWICA SUWAKOWA



opis	kod	szt. w kartonie
do baterii D 3/8", zawieszka	D/A-GS38	20

GŁOWICA SUWAKOWA



opis	kod	szt. w kartonie
do baterii D 1/2", zawieszka	D/A-GSD12	20

GŁOWICA SUWAKOWA



opis	kod	szt. w kartonie
do baterii M 1/2", zawieszka	D/A-GSM12	20

WYLEWKI

WYLEWKA PROFILOWANA 3/4"

do baterii ściennej, chrom



długość	kod	szt. w kartonie
L-150 mm	D/A-WLPZ150	100
L-200 mm	D/A-WLPZ200	100
L-250 mm	D/A-WLPZ250	100
L-300 mm	D/A-WLPZ300	100

WYLEWKA PROSTA 3/4"

do baterii ściennej, chrom



długość	kod	szt. w kartonie
L-110 mm	D/A-WL-PRO110	100
L-150 mm	D/A-WL-PRO150	150
L-200 mm	D/A-WL-PRO200	150
L-250 mm	D/A-WL-PRO250	100
L-300 mm	D/A-WL-PRO300	100

WYLEWKA PROSTA



opis	długość	kod	szt. w kartonie
do baterii Acero 17.04	150 mm	D/A-WL-P150-ACERO	-
	200 mm	D/A-WL-P200-ACERO	-
	250 mm	D/A-WL-P250-ACERO	-

WYLEWKI RUROWE

WYLEWKA PROFILOWANA SKOŚNA



opis	kod	szt. w kartonie
do baterii stojącej, chrom	D/A-WLSS	100

WYLEWKA RUROWA



opis	kod	szt. w kartonie
do baterii stojącej, chrom	D/A-WLSR	50

WYLEWKA ELASTYCZNA



opis	kod	szt. w kartonie
do baterii zlewozmywakowej Acero 17.10EW	D/A-WLEZ-ACERO	-

WYLEWKA RUROWA



opis	kod	szt. w kartonie
do baterii zlewozmywakowej Acero 17.09	D/A-WLRZ-ACERO	-

WYLEWKA RUROWA



opis	kod	szt. w kartonie
do baterii zlewozmywakowej Fresa 23.10	D/A-WLRZ-FRESA 23.10	-

WYLEWKA RUROWA



opis	kod	szt. w kartonie
do baterii zlewozmywakowej Pera 24.10	D/A-WLRZ-PERA 24.10	-

ROZETY I KRZYWKI DO BATERII

ROZETA WYSOKA



opis	kod	szt. w woreczku	szt. w kartonie
do baterii, stożkowa, chrom	D/A-RB WYSOKA	1	-

ROZETA DO BATERII



opis	kod	szt. w woreczku	szt. w kartonie
do baterii, Acero, chrom	D/A-RB-ACERO-W3	1	-

ROZETA DO BATERII



opis	kod	szt. w woreczku	szt. w kartonie
rozeta do baterii Gris, Retro, Azul, Standard, Negro, Zafiro	D/A-RB-GRASNZ-W2	1	-

ROZETA DO BATERII



opis	kod	szt. w woreczku	szt. w kartonie
rozeta do baterii Pardo	D/A-RB-PARDO-W1	1	-

ROZETA DO BATERII



opis	kod	szt. w woreczku	szt. w kartonie
rozeta do baterii Pera	D/A-RB-PERA	1	-

ROZETA DO BATERII



opis	kod	szt. w woreczku	szt. w kartonie
rozeta do baterii Fresa	D/A-RB-FRESA	1	-

KRZYWKA ZE STALI NIERDZEWNEJ DO BATERII



opis	kod	szt. w kartonie
1/2" x 3/4"	D/A-KB	-

ZESTAWY MONTAŻOWE I CZĘŚCI DO BATERII

USZCZELKI WARGOWE DO BATERII



opis	kod	szt. w kartonie
Uszczelki wargowe Ø35 typu Y-RING razem ze ślizgaczami teflonowymi do baterii GRIS 01.03, komplet: 2 uszczelki + 2 ślizgacze	D/AA-UW 35	-
Uszczelki wargowe Ø40 typu Y-RING razem ze ślizgaczami teflonowymi do baterii NEGRO 02.03, komplet: 2 uszczelki + 2 ślizgacze	D/AA-UW 40	-

KOMPLET USZCZELEK



opis	kod	szt. w kartonie
uszczelki komplet	GU-U.KOMPLET	-

USZCZELKI POD MIMOŚRÓD



opis	kod	szt. w kartonie
uszczelka pod mimośród 3/4"	GU-U.MIMOSROD	-

ZAŚLEPKA OTWORU BATERII



opis	kod	szt. w kartonie
zaślepka baterii, chrom	GU-ZASLEPKA BAT.	-

ZESTAW MONTAŻOWY



opis	kod	szt. w kartonie
do baterii stojącej, z jedną śrubą mocującą M8x80	D/A-ZMB1S	-

ZESTAW MONTAŻOWY



opis	kod	szt. w kartonie
do baterii stojącej, z dwiema śrubami mocującymi M6x60	D/A-ZMB2S	-

ZESTAW MONTAŻOWY



opis	kod	szt. w kartonie
do baterii bidetowej Acero 17.08	D/A-ZMB-17.08-ACERO	-

ZESTAW MONTAŻOWY



opis	kod	szt. w kartonie
do baterii zlewozmywakowej Acero 17.09KW	D/A-ZM-17.09KW-ACERO	-

ZESTAW MONTAŻOWY



opis	kod	szt. w kartonie
zestaw montażowy do baterii Marron 07.11	D/A-ZMB-07.11	-

ZESTAW MONTAŻOWY



opis	kod	szt. w kartonie
zestaw montażowy do baterii Oro 12.09	D/A-ZMB-12.09	-

ZAWÓR PRALKOWY



opis	kod	szt. w kartonie
zawór pralkowy z przedłużką do baterii ściennej 3/4" x 3/4" x 3/4", chrom	HY-ZK.PRALKI	-

KOLANO DO MONTAŻU BATERII



opis	kod	szt. w kartonie
kolano do montażu baterii 1/2" x 3/4", chrom	D/A-KB-CH	-

PRZEŁĄCZNIK



opis	kod	szt. w kartonie
przełącznik do baterii wannowej, jednouchwytowej	D/A-PWJ	-

PRZEŁĄCZNIK



opis	kod	szt. w kartonie
przełącznik do baterii wannowej Pera	D/A-PWJ-PERA	-

PRZEŁĄCZNIK



opis	kod	szt. w kartonie
przełącznik do baterii wannowej, dwuuchwytowej	D/A-PWD	-

PRZEŁĄCZNIK



opis	kod	szt. w kartonie
do baterii Acero	D/A-PB-ACERO	-

NAKRĘTKA

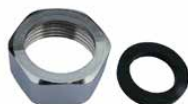

opis	kod	szt. w kartonie
nakrętka chromowana do montażu baterii	D/A-NB	-

ZESTAW



opis	kod	szt. w kartonie
zestaw: siodełko z nakrętką chromowaną do montażu baterii	D/A-ZSN	-

ZESTAW



opis	kod	szt. w kartonie
Zestaw montażowy do baterii umywalkowej Fresca	D/A-ZM-23.01BK	-

NAKRĘTKA DO MONTAŻU



opis	kod	szt. w kartonie
do baterii Acero	D/A-NB-ACERO	-

PIERŚCIEŃ PODSTAWY



opis	kod	szt. w kartonie
do baterii bidetowej Acero 17.08	D/A-PPB-ACERO	-

REGULATOR STRUMIENIA



opis	kod	szt. w kartonie
do baterii kuchennej Oregano	D/A-RKB	-

REGULATOR STRUMIENIA



opis	kod	szt. w kartonie
do baterii zlewozmywakowej Acero 17.09	D/A-RSB-ACERO	-

DŹWIGNIA DO PRZEŁĄCZNIKA



opis	kod	szt. w kartonie
do baterii wannowej Acero 17.07	D/A-DP-ACERO	-

MASKOWNICA NAKRĘTKI
MIESZACZA

opis	kod	szt. w kartonie
do baterii Acero	D/A-MNM-ACERO	-

SŁUCHAWKI DO BATERII

SŁUCHAWKA



opis	kod	szt. w kartonie
1-funkcyjna, chrom, do baterii Verde Retro 05.06/05.07	D/A-SL-1-07	-

SŁUCHAWKA



opis	kod	szt. w kartonie
1-funkcyjna, antykamienna, do baterii Acero 17.07 / 17.06	D/A-SL17.07-ACERO	-

SŁUCHAWKA



opis	kod	szt. w kartonie
1-funkcyjna, napowietrzacz antykamienny, do baterii Acero 17.09KW	D/A-SL17.09KW-ACERO	-

POKRĘTŁA I UCHWYTY DO BATERII

POKRĘTŁO 1/2"

chrom



opis	kod	szt. w kartonie
z nakładką niebieską i czerwoną, z wkrętem montażowym	D/A-POK1/2-CH	-

POKRĘTŁO



opis	kod	szt. w kartonie
pokrętko retro niebieskie/czerwone, chrom, do baterii dwuuchwytowej	D/A-POK-RET	-

POKRĘTŁO



opis	kod	szt. w kartonie
komplet: pokrętko retro niebieskie/czerwone, chrom do baterii dwuuchwytowej z głowicą GC12G	D/A-POK-RET+GC12G	-

POKRĘTŁO



opis	kod	szt. w kartonie
pokrętko PRIMULA do baterii dwuuchwytowej	HY-PT-PRIM.3/8 CZER.	10
	HY-PT-PRIM.3/8 NIEB.	10
	HY-PT-PRIM.1/2 CZER.	10
	HY-PT-PRIM.1/2 NIEB.	10

UCHWYT



opis	kod	szt. w kartonie
uchwyt do baterii jednouchwytowej z głowicą DN 35	D/A-UCH35	-

UCHWYT



opis	kod	szt. w kartonie
uchwyt do baterii jednouchwytowej z głowicą DN 40	D/A-UCH40	-

UCHWYT



opis	kod	szt. w kartonie
uchwyt do baterii Fresa	D/A-UCH-FRESA	-

UCHWYT



opis	kod	szt. w kartonie
uchwyt do baterii Pera	D/A-UCH-PERA	-

UCHWYT



opis	kod	szt. w kartonie
do baterii Acero	D/A-UCH-ACERO	-

WĄŻ DŁUGI



opis	kod	szt. w kartonie
do baterii Acero 17.09KW	D/A-WBD17.09KW-ACERO	-

WĄŻ KRÓTKI



opis	kod	szt. w kartonie
do baterii Acero 17.09KW	D/A-WBK17.09KW-ACERO	-

NAPOWIETRZACZE DURO

NAPOWIETRZACZ DŁUGI

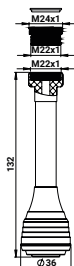

opis	kod	szt. w kartonie
PVC czarny/chrom z plastikową nakrętką	D/A-NAP-D-PN-CZ	100

NAPOWIETRZACZ DŁUGI

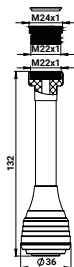

opis	kod	szt. w kartonie
PVC biały/chrom z plastikową nakrętką	D/A-NAP-D-PN-B	100

NAPOWIETRZACZ DŁUGI

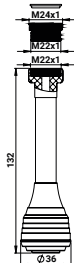

opis	kod	szt. w kartonie
PVC czarny/chrom z mosiężną nakrętką	D/A-NAP-D-MN-CZ	100

NAPOWIETRZACZ DŁUGI

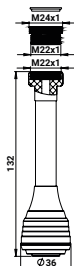

opis	kod	szt. w kartonie
PVC biały/chrom z mosiężną nakrętką	D/A-NAP-D-MN-B	100

NAPOWIETRZACZ DŁUGI

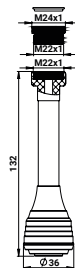

opis	kod	szt. w kartonie
wąż stal nierdzewna (chrom) czarny przełącznik	D/A-NAP-D-SN-CZP	100

NAPOWIETRZACZ DŁUGI

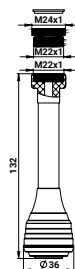

opis	kod	szt. w kartonie
wąż stal nierdzewna (chrom) biały przełącznik	D/A-NAP-D-SN-BP	100

NAPOWIETRZACZ KRÓTKI

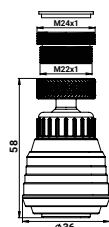

opis	kod	szt. w kartonie
czarny/chrom z mosiężną nakrętką	DA-NAP-K-MN-CZ	200

NAPOWIETRZACZ KRÓTKI

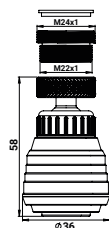

opis	kod	szt. w kartonie
biały/chrom z mosiężną nakrętką	DA-NAP-K-MN-B	200

NAPOWIETRZACZ KRÓTKI

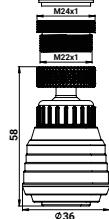

opis	kod	szt. w kartonie
czarny/chrom z plastikową nakrętką	DA-NAP-K-PN-CZ	200

NAPOWIETRZACZ KRÓTKI

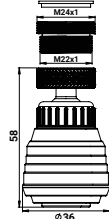

opis	kod	szt. w kartonie
biały/chrom z plastikową nakrętką	DA-NAP-K-PN-B	200

NAPOWIETRZACZE

NAPOWIETRZACZ



opis	kod	szt. w kartonie
M 22 x 1 pierścień mosiężny GW, chrom, sitko z ABS	D/A-NAP22-ABS	-

NAPOWIETRZACZ



opis	kod	szt. w kartonie
M 24 x 1 pierścień mosiężny GZ, chrom, sitko z ABS	D/A-NAP24-ABS	-

NAPOWIETRZACZ



opis	kod	szt. w kartonie
M 28 x 1 pierścień mosiężny GZ, chrom, sitko z ABS	D/A-NAP28-ABS	-

NAPOWIETRZACZ



opis	kod	szt. w kartonie
20 x 100 GZ	SO-99005020	-

NAPOWIETRZACZ 2-FUNKCYJNY
KRÓTKI

opis	kod	szt. w kartonie
nastawny GW, ABS, M22/M24 x 1	HY-PERLATOR-KR	300

NAPOWIETRZACZ 2-FUNKCYJNY



opis	kod	szt. w kartonie
nastawny GW, ABS, z wężykiem, M22/M24 x 1	HY-PERLATOR-DL	200

NAPOWIETRZACZ



opis	kod	szt. w kartonie
do baterii bidetowej Acero 17.08	D/A-NAP-BIDET-ACERO	-

NAPOWIETRZACZ



opis	kod	szt. w kartonie
do baterii zlewozmywakowej rurowej Acero 17.10EW	D/A-NAP-EW-ACERO	-

NAPOWIETRZACZ



opis	kod	szt. w kartonie
M22x1 do baterii Acero	D/A-NAP22-ABS-ACERO	-

NAPOWIETRZACZ



opis	kod	szt. w kartonie
M24x1 do baterii Acero	D/A-NAP24-ABS-ACERO	-

NAPOWIETRZACZE TUCAI

NAPOWIETRZACZ



opis	kod	szt. w kartonie
M24, 50% oszczędność wody, blister	TU-201997	-
M24, 50% oszczędność wody, 10 sztuk w kartoniku	TU-201998-OPAK	-

NAPOWIETRZACZ DWUFUNKCYJNY



opis	kod	szt. w kartonie
H22, 50% oszczędność wody, blister	TU-207484	-

NAPOWIETRZACZ



opis	kod	szt. w kartonie
H22, 50% oszczędność wody, blister	TU-201999	-
H22, 50% oszczędność wody, 10 sztuk w kartoniku	TU-202000-OPAK	-

NAPOWIETRZACZ



opis	kod	szt. w kartonie
napowietrzacz M24 z kluczem, 50% oszczędność wody, antykradzieżowy, blister	TU-202008	-

OGRANICZNIK PRZEPŁYWU



opis	kod	szt. w kartonie
do baterii wannowej, 9l/min., blister	TU-202004	-

NAPOWIETRZACZ



opis	kod	szt. w kartonie
do baterii bidetowej M24/H22/100, 50% oszczędność wody, blister	TU-202009	-

ZESTAW



opis	kod	szt. w kartonie
napowietrzacz M24 x 2 z kluczem, 50% oszczędność wody, blister	TU-202001	-

ZESTAW



opis	kod	szt. w kartonie
napowietrzacz M24 x 3, napowietrzacz H22 x 1 z kluczem, 50 % oszczędność wody, blister	TU-202002	-

ZESTAW



opis	kod	szt. w kartonie
napowietrzacz M24 x 3, napowietrzacz H22 x 1, ogranicznik przepływu 9l/min., klucz, 50% oszczędność wody, blister	TU-202003	-

NAPOWIETRZACZ



opis	kod	szt. w kartonie
napowietrzacz z gwintem przyłącza 22x1 wew. lub 24x1 zew.	TU-202005	40

NAPOWIETRZACZ



opis	kod	szt. w kartonie
napowietrzacz 2 funkcyjny z gwintem przyłącza 22x1 wew. lub 24x1 zew.	TU-202006	40

AKCESORIA DO WĘŻY

REDUKCJA GUMOWA



długość (mm)	kod	szt. w opak.	szt. w kartonie
32-25	GU-REDUK32-25	25	-
40-32	GU-REDUK40-32	25	-
50-25	GU-REDUK50-25	25	-
50-32	GU-REDUK50-32	25	-
50-40	GU-REDUK50-40	25	-

USZCZELKA DO WĘŻY
PRZYŁĄCZENIOWYCH DO WODY

rozmiar nakrętki	kod	sztuk w opak.
3/8"	TU-1000	-
1/2"	TU-1001	-
3/4"	TU-1648	-
1"	TU-2225	-
1 1/4"	TU-9708	-
1 1/2"	TU-9709	-
2"	TU-9710	-

PRZEJŚCIÓWKA DO WĘŻA BATERYJNEGO



rozmiar	kod	szt. w woreczku	szt. w kartonie
M10/M8	TU-206390	2	-

AKCESORIA DO ZESTAWÓW NATRYSKOWYCH I DESZCZOWNIC

MYDELNICZKA



opis	kod	szt. w zawieszce	szt. w kartonie
mydelniczka owalna, otwór DN 25, chrom	D/A-MYD-1	1	50

UCHWYT



opis	kod	szt. w woreczku	szt. w kartonie
uchwyt przesuwany drążka natryskowego DN 25	D/A-A-UPDN	1	-

TALERZ



opis	kod	szt. w kartoniku	szt. w kartonie
talerz do deszczownicy FINO, 20 cm x 20 cm, stal nierdzewna	D/A-A-TD-FI	1	-

TALERZ



opis	kod	szt. w kartoniku	szt. w kartonie
talerz do deszczownicy PIANO, Ø 20 cm, stal nierdzewna	D/A-A-TD-PI	1	-

WAŻ



opis	kod	szt. w woreczku	szt. w kartonie
wąż przyłączeniowy do deszczownicy 0,6 m	D/A-A-WD	1	-

RAMIĘ



opis	kod	szt. w woreczku	szt. w kartonie
ramię do deszczownicy PIANO, L-95 cm, Ø 22 mm	D/A-A-RDLP	1	-

RAMIĘ



opis	kod	szt. w woreczku	szt. w kartonie
ramię do deszczownicy FINO, L-95 cm, Ø 22 mm	D/A-A-RDOF	1	-

PRZEŁĄCZNIK



opis	kod	szt. w woreczku	szt. w kartonie
przełącznik do deszczownicy	D/A-A-PD	1	-

UCHWYT

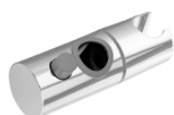

opis	kod	szt. w woreczku	szt. w kartonie
uchwyt przesuwny deszczownicy Fino, Piano, Ø 22 mm	D/A-UPD-FPLO 22	1	-

UCHWYT



opis	kod	szt. w woreczku	szt. w kartonie
uchwyt ścienny do deszczownicy Fino, Piano, Ø 22 mm	D/A-USD-FPLO 22	kpl. 2 sztuki	-

UCHWYT



opis	kod	szt. w woreczku	szt. w kartonie
uchwyt punktowy do baterii Gris, Retro, Azul, Standard	D/A-UP-GRAS-W3	1	-

UCHWYT



opis	kod	szt. w woreczku	szt. w kartonie
uchwyt punktowy do baterii Zafiro, Negro	D/A-UP-ZN-W5	1	-

UCHWYT



opis	kod	szt. w woreczku	szt. w kartonie
uchwyt punktowy do baterii Acero	D/A-UP-ZN-W3	1	-

AKCESORIA DO SYFONÓW

KOREK POP-UP



opis	kod	szt. w kartonie
korek automatyczny, mosiężny	D/A-POP-UP-M	-

KOREK KLIK-KLAK

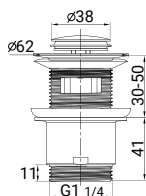

opis	kod	szt. w kartonie
okrągły, mały, mosiężny, z przelewem, z tuleją, 1 1/4", DN 37 mm	D/A-KLIK-KLAK-MTM	50

KOREK KLIK-KLAK

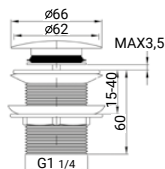

opis	kod	szt. w kartonie
korek okrągły, duży, mosiężny, bez przelewu, 1 1/4", DN 66 mm	D/A-KLIK-KLAK-DBP	50

KOREK KLIK-KLAK

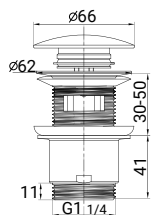

opis	kod	szt. w kartonie
korek okrągły, duży, mosiężny, z tuleją, z przelewem, 1 1/4", DN 66 mm, pokrywa biała	D/A-KLIK-KLAK-DTMB	50

KOREK KLIK-KLAK

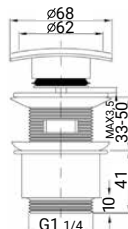

opis	kod	szt. w kartonie
korek kwadratowy, mosiężny, z tuleją, z przelewem, 1 1/4", DN 68 mm	D/A-KLIK-KLAK-KT	32

KOREK KLIK-KLAK

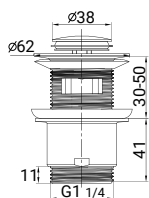

opis	kod	szt. w kartonie
korek klik-klak, mały z tuleją mosiężną, z przelewem, czarny	D/A-KLIK-KLAK-MTM-CZ	50

KOREK KLIK-KLAK

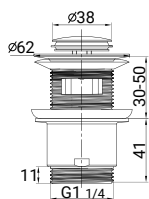

opis	kod	szt. w kartonie
korek klik-klak, mały z tuleją mosiężną, z przelewem, stal szcztokowana	D/A-KLIK-KLA-MTM-SS	50

KOREK KLIK-KLAK

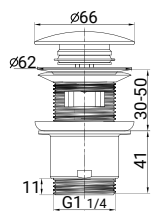

opis	kod	szt. w kartonie
korek klik-klak, duży z tuleją mosiężną, z przelewem, czarny	D/A-KLIK-KLA-DTM-CZ	50

KOREK KLIK-KLAK

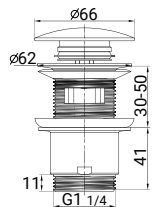

opis	kod	szt. w kartonie
korek klik-klak, duży z tuleją mosiężną, z przelewem, stal szcztokowana	D/A-KLIK-KLAK-DTM-SS	50

KOREK KLIK-KLAK

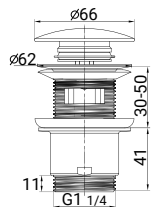

opis	kod	szt. w kartonie
korek klik-klak, duży z tuleją mosiężną, z przelewem, chrom	D/A-KLIK-KLA-DTM-CH	50

KOREK KLIK-KLAK

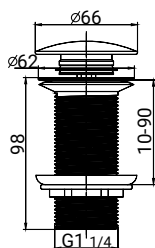

opis	kod	szt. w kartonie
korek klik-klak, duży nablatowy, bez przelewu, chrom	D/A-KLIK-KLAK-D-N-CH	50

KOREK KLIK-KLAK

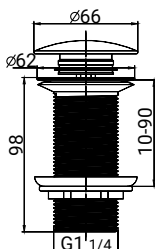

opis	kod	szt. w kartonie
korek klik-klak, duży nablatowy, bez przelewu, czarny	D/A-KLIK-KLA-D-N-CZ	50

KOREK KLIK-KLAK

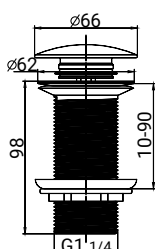

opis	kod	szt. w kartonie
korek klik-klak, duży nablatowy, bez przelewu, stal szcztokowana	D/A-KLIK-KLAK-D-N-SS	50

KAPSEL KLIK-KLAK



opis	kod	szt. w kartonie
kapsel ceramiczny biały	D/AA-KLIK-KLAK-KCB	-

MECHANIZM



opis	kod	szt. w kartonie
mechanizm do wszystkich rodzajów korków klik-klak duro	D/AA-KLIK-KLAK-MECH	-

USZCZELKI



opis	kod	szt. w kartonie
zestaw trzech uszczelki do wszystkich rodzajów korków klik-klak duro	D/AA-KLIK-KLAK-U	-

AKCESORIA DODATKOWE DO SYFONÓW

KOREK

do syfonu wannowego



	kod	szt. w kartonie
-	CR/A KOREK W-A-S-40	100

KOREK



opis	kod	szt. w kartonie
70 x 45 zlewozmywakowy	Jl-031012	100
63 x 38 umywalkowy	Jl-031203	100

SITKO METALOWE

do zlewu



PREMIUM

opis	kod	szt. w kartonie
90 mm	CR-SZM	50

SITKO

metalowe, zlewozmywakowe



opis	kod	szt. w kartonie
45 x 70	Jl-031042	50

USZCZELKA

kołnierzowa



opis	kod	szt. w kartonie
1 1/4"	Jl-031026	50

USZCZELKA

płaska



opis	kod	szt. w kartonie
1 1/2"	Jl-031027	50

USZCZELKA

stożkowa PE



opis	kod	szt. w kartonie
1 1/4" x 32	Jl-031159	200
1 1/2" x 40	Jl-031160	200

SYSTEM MOCOWAŃ

UCHWYT POJEDYNCZY

do rur miedzianych ze śrubą i kołkiem



opis	kod	szt. w kartonie
do rur 14-15	CR-UR1 14-15 OPAK	50
do rur 16-18	CR-UR1 16-18 OPAK	50
do rur 20-22	CR-UR1 20-22 OPAK	50
do rur 25-28	CR-UR1 25-28 OPAK	50

UCHWYT PODWÓJNY

do rur miedzianych ze śrubą i kołkiem



opis	kod	szt. w kartonie
do rur 14-15	CR-UR2 14-15 OPAK	50
do rur 16-18	CR-UR2 16-18 OPAK	50
do rur 20-22	CR-UR2 20-22 OPAK	50
do rur 25-28	CR-UR2 25-28 OPAK	50

UCHWYT POJEDYNCZY

do rur miedzianych z tulejką miedzianą, dwugwintem i kołkiem



opis	kod	szt. w kartonie
do rur 14-15	CR-URD1 14-15 OPAK	50
do rur 16-18	CR-URD1 16-18 OPAK	50
do rur 20-22	CR-URD1 20-22 OPAK	50
do rur 25-28	CR-URD1 25-28 OPAK	50

UCHWYT PODWÓJNY

do rur miedzianych z tulejką miedzianą, dwugwintem i kołkiem

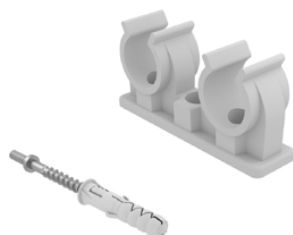

opis	kod	szt. w kartonie
do rur 14-15	CR-URD2 14-15 OPAK	50
do rur 16-18	CR-URD2 16-18 OPAK	50
do rur 20-22	CR-URD2 20-22 OPAK	50
do rur 25-28	CR-URD2 25-28 OPAK	50

**OBEJMA METALOWA DO RUR
POJEDYNCZA**

z uszczelką gumową, śrubą i kołkiem Ø12



opis	kod	szt. w kartonie
3/8" * 16-20	CR-OMG10	150
1/2" * 20-24	CR-OMG15	150
3/4" * 25-28	CR-OMG20	150
1" * 32-35	CR-OMG25	150
1 1/4" * 39-46	CR-OMG32	100
1 1/2" * 48-53	CR-OMG40	100
2" * 59-66	CR-OMG50	100
2 1/2" * 75-80	CR-OMG65	50
3" * 87-92	CR-OMG80	50
4" * 107-115	CR-OMG100	50
5" * 135-143	CR-OMG125	50
6" * 149-161	CR-OMG150	50
8" * 192-204	CR-OMG200	30

**OBEJMA METALOWA DO RUR
PODWÓJNA**

z uszczelką gumową, śrubą i kołkiem Ø12



opis	kod	szt. w kartonie
3/8" * 15-19	CR-OMPG10	100
1/2" * 20-24	CR-OMPG15	100
3/4" * 26-30	CR-OMPG20	100
1" * 32-36	CR-OMPG25	100

HAK PODŁOGOWY POJEDYNCZY

opis	kod	szt. w kartonie
10 x 110, Ø36mm	D/S-A-HP-1 OPAK	100

HAK PODŁOGOWY PODWÓJNY

opis	kod	szt. w kartonie
10 x 110, Ø36mm	D/S-A-HP-2 OPAK	100

KOREK DO PRÓB SZCZELNOŚCI



opis	kod	szt. w kartonie
1/2"	CA-A-KPS15C	150
1/2"	CA-A-KPS15N	150
3/4"	CA-A-KPS20C	150
3/4"	CA-A-KPS20N	150

KOREK DO PRÓB SZCZELNOŚCI DO RUR PEX



rozmiar	kod	szt. w kartonie
16	D/S-A-KPC-16-CZ	300
16	D/S-A-KPC-16-N	300
20	D/S-A-KPC-20-CZ	300
20	D/S-A-KPC-20-N	300
25/26	D/S-A-KPC25-26-CZ	100
25/26	D/S-A-KPC25-26-N	100
32	D/S-A-KPC32-CZ	50
32	D/S-A-KPC32-N	50

KOMPLET ŚRUB

do mocowania umywalki



opis	kod	szt. w kartonie
M8 x 100	CR-SU-M8X100	20
M8 x 120	CR-SU-M8X120	20
M8 x 140	CR-SU-M8X140	20
M10 x 140	CR-SU-M10X140	20

KOMPLET ŚRUB

do mocowania WC

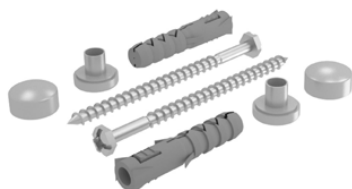

opis	kod	szt. w kartonie
Ø 6 x 80 (biały)	CR-SWC-B	25
Ø 6 x 80 (chrom)	CR-SWC-CH	25

ROZETA



opis	kod	szt. w kartonie
15	CR-R15	100
16	CR-R16	100
18	CR-R18	100
20	CR-R20	100
22	CR-R22	100
28	CR-R28	100

ROZETA PODWÓJNA



opis	kod	szt. w kartonie
uniwersalna, 8-22	CR-RPU 8-22	50

PRZEKŁADKA WC



opis	kod	szt. w kartonie
przekładka WC/bidet	D/A-A-PWC	100

KOMPLET NAPRAWCZY



opis	kod	szt. w kartonie
do kompaktu typu U	CR-KN-U	100

AKCESORIA DO LUTOWANIA

LUT MIĘKKKI



opis	kod	szt. w kartonie
2,0 mm, 100 g	LA-6632097	100
2,5 mm, 100 g	LU-4514230	200
2,5 mm, 100 g	LA-6632597	100
2,5 mm, 250 g	LU-4514240	50
2,5 mm, 250 g	LA-6642597	50
3,0 mm, 100 g	LU-4514270	200
3,0 mm, 100 g	LA-6633097	100
3,0 mm, 250 g	LU-4514280	50
3,0 mm, 250 g	LA-6643097	50

UNIFIX 3-PASTA

do lutowania miękkiego z topnikiem



opis	kod	szt. w kartonie
100 g	LU-4540321	100
100 g	LA-5110097	90
250 g	LU-4540320	50
250 g	LA-5125097	20

PASTA

do lutowania twardego z topnikiem



opis	kod	szt. w kartonie
100 g	LA-7010001P	20

WYKRYWACZ NIESZCZELNOŚCI



opis	kod	szt. w kartonie
400 ml	LA-4000400	12
	LU-2760040	24
	LA-4000402	12

CZYŚCIK DO MIEDZI



opis	kod	szt. w kartonie
czerwień, 50 x 150 mm	LU-4580309	25
brąz, 60 x 130 mm	LA-4012561	25

SZCZOTKA



opis	kod	szt. w kartonie
ze stali, z drewnianą rączką, Ø15 mm	LA-4400015SC	15
ze stali, z drewnianą rączką, Ø18 mm	LA-4400018SC	15
ze stali, z drewnianą rączką, Ø22 mm	LA-4400022SC	15
ze stali, z drewnianą rączką, Ø28 mm	LA-4400028SC	15

AKCESORIA DO USZCZELNIANIA

PASTA

do uszczelniania gwintów



opis	kod	szt. w kartonie
65 g w tubie, do wody pitnej Unipak	LU-5000006	24
250 g w tubie, do wody pitnej Unipak	LU-5000025	24
360 g w kubku, do wody pitnej Unipak	LU-5060036	12
50 g w tubie, do wody pitnej i do gazu Unipak	LU-5526008	24
75 g w tubie, do wody pitnej i do gazu Armack	LA-4003075	48
200 g w tubie, do wody pitnej i do gazu Armack	LA-4003200	48
300 g w pudełku, do wody pitnej i do gazu Armack	LA-4003300	24

ZESTAW

do uszczelniania



opis	kod	szt. w kartonie
65 g pasta + 100 g pakuły	LU-5068910	50
65 g pasta + 13 g pakuły	LU-5060800	50
75 g pasta + 100 g pakuły	LA-4003075Z	50
200 g pasta + 100 g pakuły	LA-4003200Z	50

PAKUŁY LNIANE



opis	kod	szt. w kartonie
100 g, woreczek	LU-1500011	100
100 g, woreczek	LA-4003220S	100
80 g, dozownik	LU-1500810	16
100 g, motek	LU-1500900	8

NIĆ USZCZELNIAJĄCA TEFLONOWA



opis	kod	szt. w kartonie
20 m	HE-N.UNI-LOCK 20	40

NIĆ USZCZELNIAJĄCA TEFLONOWA



opis	kod	szt. w kartonie
80 m	HE-N.UNI-LOCK 80	40
160 m	HE-N.UNI-LOCK 160	20

TAŚMA TEKSTYLNA

szara



opis	kod	szt. w kartonie
10 m x 48 mm x 0,17 mm	LA-1014810	36
25 m x 48 mm x 0,17 mm	LA-1014825	36
45,5 m x 48 mm x 0,17 mm	LA-1014845	24

TAŚMA TEFLONOWA

do instalacji gazowych



opis	kod	szt. w kartonie
13,2 m x 12 mm x 0,1 mm	LU-1000457	25

TAŚMA TEFLONOWA

do instalacji wodnych



*NIE STOSOWAĆ W UKŁADACH SOLARNYCH

opis	kod	szt. w kartonie / blistrze
12 mm x 0,075 mm x 10 m	CA/TT-12X10	250/10
19 mm x 0,2 mm x 10 m	CA/TT-19X10	100/10
19 mm x 0,2 mm x 15 m	CR-TT-19X15	100/10

PASTA/ŻEL POŚLIZGOWY

opis	kod	szt. w kartonie
175 g-tuba z gąbką	LU-2175020	12
250 g-tuba z gąbką	LU-2100021	12
400 g	LU-2100040	12
1000 g	LU-2100100	6

PASTA/ŻEL POŚLIZGOWY

opis	kod	szt. w kartonie
250 g	LA-4725001	18

13

Ekspozytory



duro



bądź na fali

➤ EKSPozyTORY NA BATERIE



WYMIARY:

 180 cm

 60 cm

 60 cm



^ KOLOR: CZARNO-BIAŁY





^ KOLOR: CZARNO-RÓŻOWY

➤ EKSPOZYTOR NA ZŁĄCZKI

cluro
system

WYMIARY:

 214 cm
 93,5 cm
 66 cm





* dostępna również wersja same pojemniki + tablica reklamowa (bez stelaża)

➤ EKSPOZYTOR NA ZŁĄCZKI

Calido

WYMIARY:

 214 cm
 93,5 cm
 66 cm





* dostępna również wersja same pojemniki + tablica reklamowa (bez stelaża)

➤ EKSPOZYTOR NA ZAWORY KULOWE

Calido

WYMIARY:

 214 cm
 93,5 cm
 66 cm





* dostępna również wersja same pojemniki + tablica reklamowa (bez stelaża)

➤ EKSPOZYTOR NA WĘŻE



WYMIARY **DUŻY**: WYMIARY **MAŁY**:

 210 cm

 210 cm

 114 cm

 64 cm

 41 cm

 41 cm

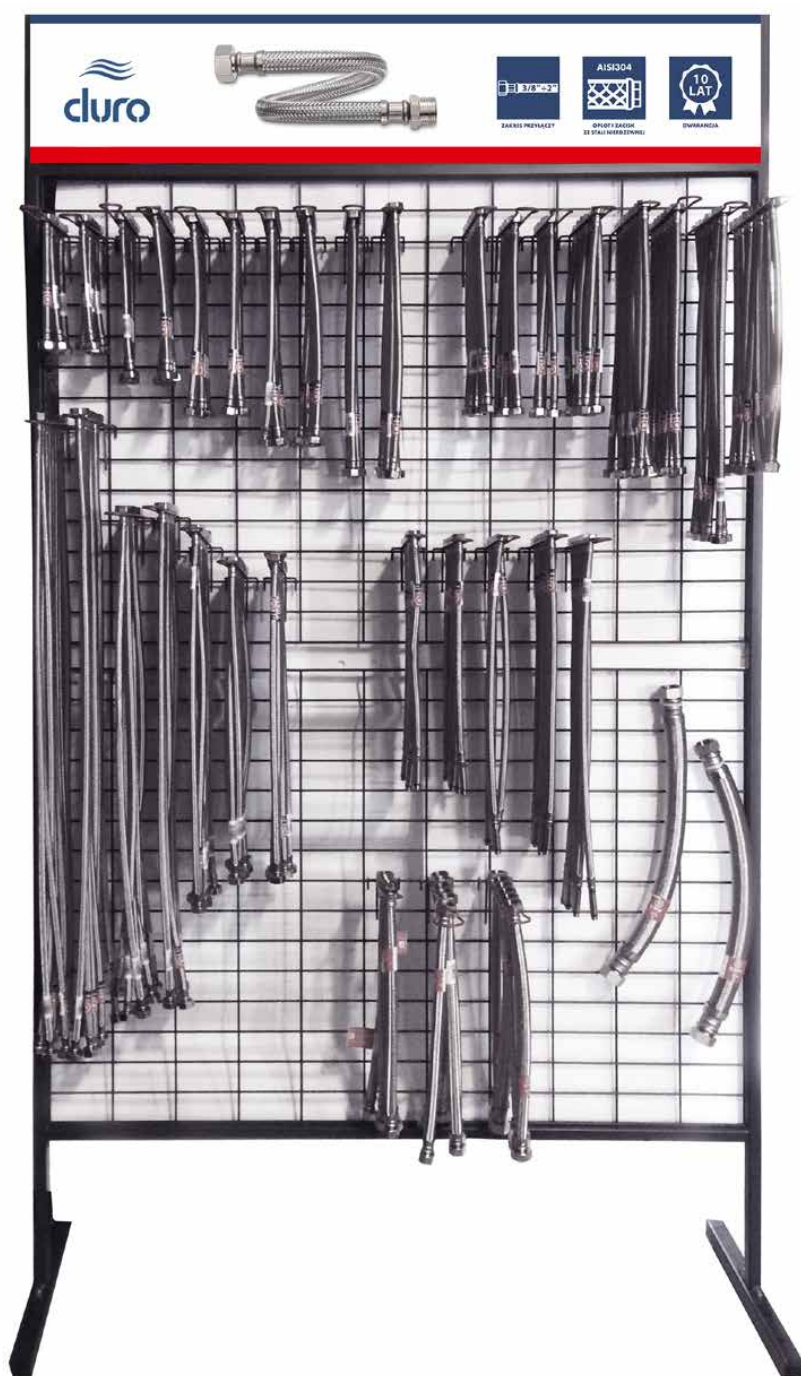

➤ EKSPOZYTOR NA AKCESORIA ŁAZIENKOWE I SYFONY - DWUSTRONNY

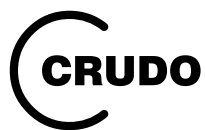

WYMIARY:

 210 cm

 114 cm

 41 cm



➤ EKSPozyTOR NA STELAŻ

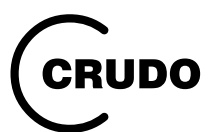



WYMIARY:

 170,5 cm 60 cm 52 cm

➤ EKSPozyTORY NA POMPE





WYMIARY:

-  5,5 cm
-  13 cm
-  21 cm



WYMIARY:

-  8,5 cm
-  13 cm
-  19,8 cm





(możliwość montażu na ścianie)

➤ EKSPozyTORY NA BATERIE





WYMIARY:

-  3 cm
-  12 cm
-  12 cm



WYMIARY:

-  48 cm
-  28 cm
-  28 cm





› EKSPozyTOR NA ZAWORY KULOWE

Calido

WYMIARY:

 14,5 cm

 21 cm

 13 cm



› EKSPozyTOR NA ZAWORY KĄTOWE

duro

WYMIARY:

 14,5 cm

 21 cm

 13 cm



› WIESZAKI EKSPOZYCYJNE

Calido

WYMIARY:

 78 cm

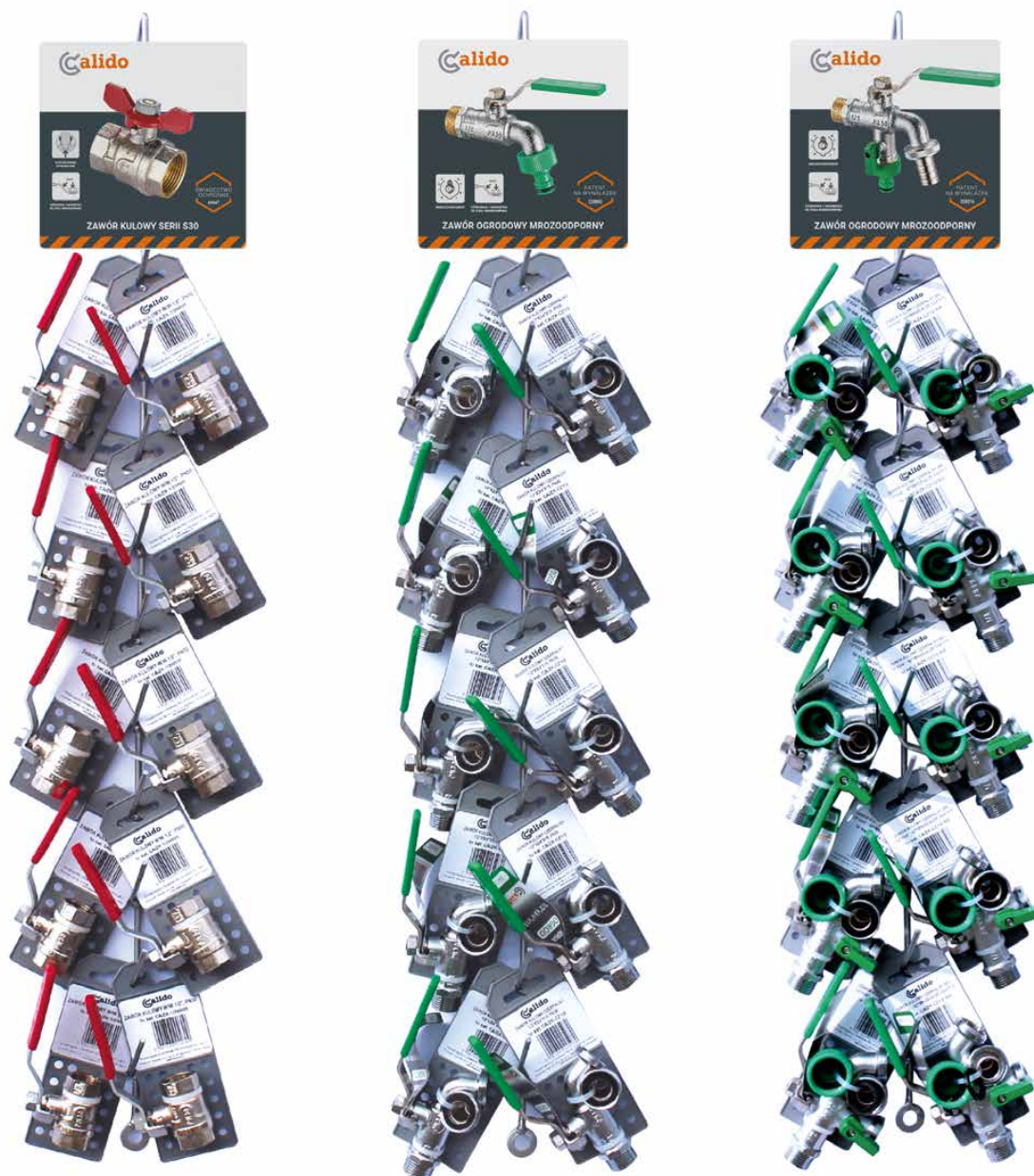

➤ WIESZAKI EKSPOZYCYJNE



WYMIARY:

📏 74 cm



➤ WIESZAKI EKSPOZYCYJNE

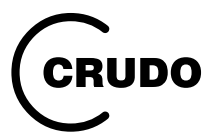

WYMIARY:

📦 116 cm



A close-up, artistic photograph of water splashing, with droplets and ripples captured in motion. The water is clear and bright, set against a soft, warm-toned background. The overall mood is clean and refreshing.

14

**Certyfikat ISO
i Prawa Ochronne**



URZĄD PATENTOWY
RZECZYPOSPOLITEJ POLSKIEJ

DOKUMENT PATENTOWY

Na podstawie przepisów ustawy z dnia 30 czerwca 2000 r. Prawo własności przemysłowej (tekst jedn.: Dz.U. z 2017 r., poz. 776) został udzielony na rzecz:

ARKA SPÓŁKA Z OGRANICZONĄ ODPOWIEDZIALNOŚCIĄ,
SPÓŁKA KOMANDYTOWA, Sianów, Polska

PATENT

NR 231282

NA WYNALAZEK PT.

Zawór zwrotny

*przedstawiony w opisie patentowym
włączonym do niniejszego dokumentu*

Patent trwa od dnia: **2016-12-01**

Warszawa, dnia 2019-02-20

Z upoważnienia Prezesa
Urzędu Patentowego

LC
Łukasz Kwaśniewski
DYREKTOR DEPARTAMENTU

➤ CERTYFIKAT ISO



Nr Certyfikatu
NC-1814

CERTYFIKAT

Przyznany Organizacji:



ARKA SPÓŁKA Z OGRANICZONĄ ODPOWIEDZIALNOŚCIĄ

**ul. Ogrodowa 5
76-004 Sianów**

Biuro Certyfikacji Systemów Zarządzania Polskiego Rejestru Statków S.A., al. gen. Józefa Hallera 126, 80-416 Gdańsk, zaświadcza, że System Zarządzania Jakością wyżej wymienionej organizacji został oceniony i stwierdzono jego zgodność z wymaganiami:

ISO 9001:2015

Zakres certyfikacji:

**PROJEKTOWANIE I PRODUKCJA SZAFEK INSTALACYJNYCH,
GRUP POMPOWYCH I ROZDZIELACZY
PROJEKTOWANIE I NADZÓR NAD PRODUKCJĄ WYROBÓW
WŁASNYCH ARMATURY SANITARNEJ I GRZEWCZEJ
SPRZEDAŻ HURTOWA I SERWIS ARMATURY SANITARNEJ I GRZEWCZEJ**

Pierwsze wydanie Certyfikatu: **20.03.2009**

Certyfikat jest ważny do: **18.03.2027**

Gdańsk, 19.03.2024



AC 014



Dyrektor Pionu Certyfikacji
Dariusz Denis

www.prs.pl

➤ PRAWO OCHRONNE NR 228217



➤ PRAWO OCHRONNE NR 228235



➤ PRAWO OCHRONNE NR 228882



➤ PRAWO OCHRONNE NR 228216

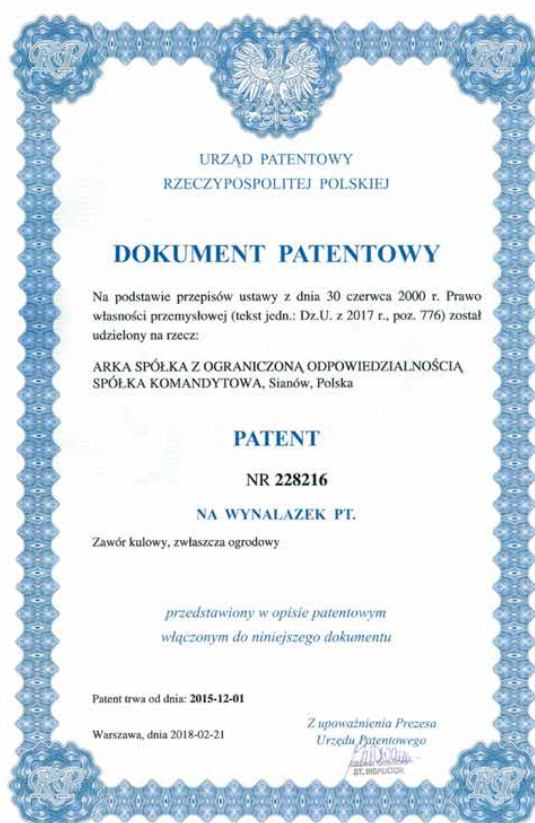

➤ PRAWO OCHRONNE NR 71918

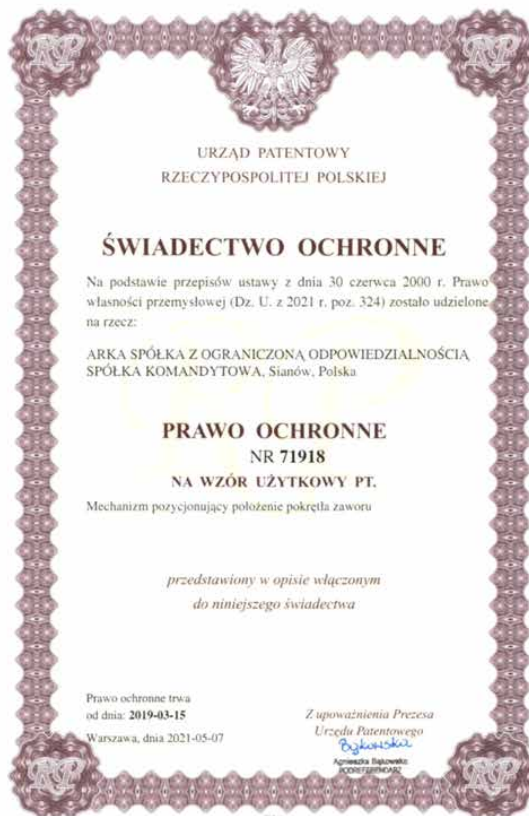

➤ PRAWO OCHRONNE NR 230959



➤ PRAWO OCHRONNE NR 73476



➤ PRAWO OCHRONNE NR 231282



➤ PRAWO OCHRONNE NR 232337



➤ PRAWO OCHRONNE NR 244808

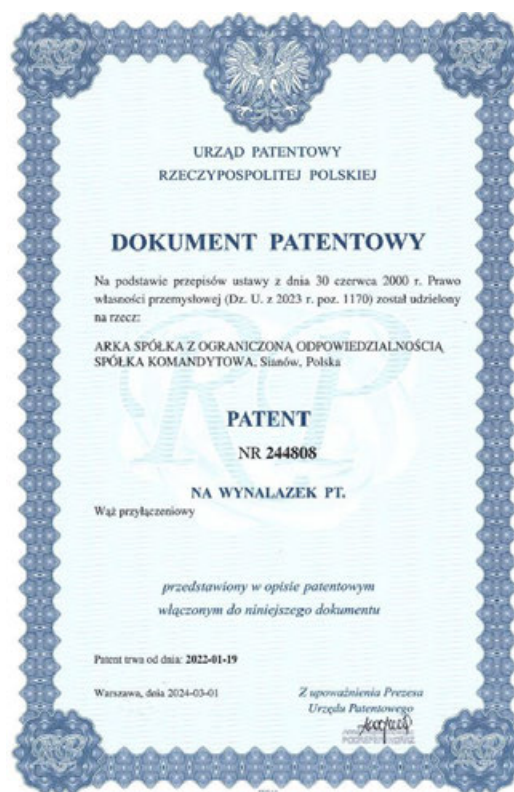

➤ PRAWO OCHRONNE NR 70546

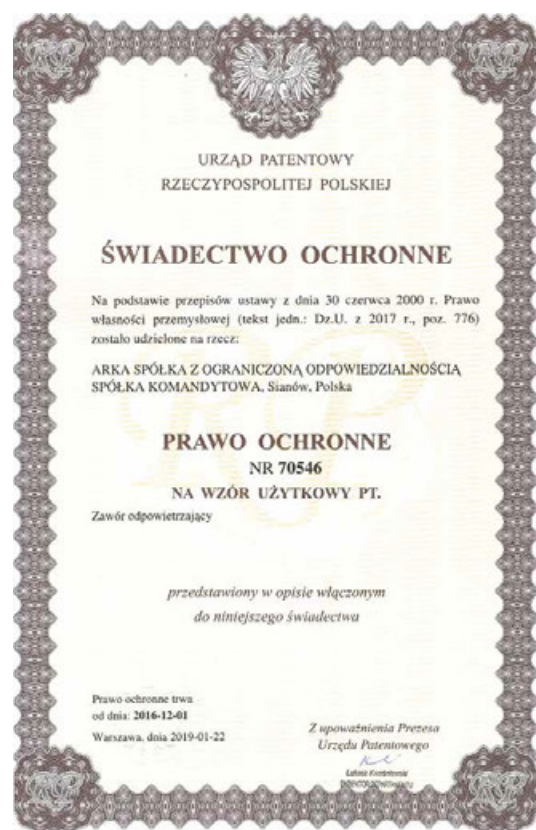



Arka Sp. z o.o.
ul. Ogrodowa 5,
76-004 Sianów
arka-instalacje.pl

