

cluro
system

Termostat pokojowy do systemu ogrzewania podłogowego

ecoSTER40 /przewodowy

Nr kat. D/S-SP-PT40B

eSTER_x40 /bezprzewodowy

Nr kat. D/S-SP-BT40B



INSTRUKCJA OBSŁUGI I INSTALACJI

WYDANIE: 1.1



SPIS TREŚCI

1.	WSKAZÓWKI DOTYCZĄCE BEZPIECZEŃSTWA	4
2.	INFORMACJE OGÓLNE	4
3.	INFORMACJE DOTYCZĄCE DOKUMENTACJI	4
4.	PRZECHOWYWANIE DOKUMENTACJI.....	4
5.	STOSOWANE SYMBOLE	4
6.	DEKLARACJA ZGODNOŚCI	4
7.	DYREKTYWA WEEE 2012/19/UE	4
8.	PIERWSZE URUCHOMIENIE TERMOSTATU..	5
9.	EKRAN GŁÓWNY TERMOSTATU.....	5
10.	USTAWIENIA TERMOSTATU.....	5
9.1.	EDYCJA TEMPERATURY ZADANEJ.....	5
9.2.	EDYCJA TRYBÓW PRACY	6
9.3.	EDYCJA HARMONOGRAMÓW	6
9.4.	KOPIOWANIE PRZEDZIAŁÓW	7
11.	MENU UŻYTKOWNIKA	7
12.	SYGNALIZACJA ALARMÓW	8
13.	WSPÓŁPRACA KILKU TERMOSTATÓW BEZPRZEWODOWYCH.....	8
14.	MONTAŻ I PODŁĄCZENIE TERMOSTATU	8
14.1	PODŁĄCZENIE TERMOSTATU DO REGULATORA.....	10
14.2	PAROWANIE TERMOSTATU DO REGULATORA	10
15.	WŁOŻENIE LUB WYMIANA BATERII W TERMOSTACIE.....	10
16.	DANE TECHNICZNE	12
17.	WARUNKI MAGAZYNOWANIA I TRANSPORTU.....	12
18.	OPIS MOŻLIWYCH USTEREK.....	12

1. Wskazówki dotyczące bezpieczeństwa

Należy zastosować się do poniższych wymogów.

- Urządzenie należy używać zgodnie z przeznaczeniem, utrzymując je w suchym otoczeniu i montować wyłącznie wewnątrz pomieszczeń.
- Termostat zawiera małe elementy, więc należy trzymać go z dala do dzieci.
- Przed przystąpieniem do podłączenia termostatu do regulatora należy bezwzględnie przerwać pracę regulatora przez jego wyłączenie i odłączenie do zasilania sieciowego.
- Niezgodne z instrukcją lub niewłaściwie podłączenie termostatu do regulatora może być źródłem nieprawidłowego działania regulatora i samego termostatu.
- Uruchomienie urządzenia powinno być przeprowadzone tylko przez osobę zaznajomioną z niniejszą instrukcją.
- W żadnym wypadku nie wolno dokonywać modyfikacji konstrukcji urządzenia.

2. Informacje ogólne

Termostat pokojowy ecoSTER40 (przewodowy) i eSTER_x40 (bezwodowy) przeznaczony jest do współpracy z regulatorem ecoFLOOR. Termostat montowany jest w wybranym pomieszczeniu (strefie grzewczej) np. salonie i ma za zadanie utrzymać zadaną temperaturę w tym pomieszczeniu. Termostat przekazuje informacje z regulatora m.in. o stanach alarmowych regulatora i wartości temperatury strefy grzewczej oraz na podświetlanym wyświetlaczu pokazuje informacje o wartości temperatury pokojowej, wybranym trybie pracy, aktualnym czasie. Termostat posiada funkcję synchronizacji zegara z regulatorem.

3. Informacje dotyczące dokumentacji

Instrukcja termostatu stanowi uzupełnienie dokumentacji regulatora. W szczególności oprócz zapisów w niniejszej instrukcji należy stosować się do dokumentacji regulatora. Za szkody spowodowane nieprzestrzeganiem instrukcji producent nie ponosi odpowiedzialności.

4. Przechowywanie dokumentacji

Prosimy o staranne przechowywanie niniejszej instrukcji. W razie przeprowadzki

lub sprzedaży urządzenia należy przekazać dołączoną dokumentację nowemu właścicielowi.

5. Stosowane symbole

W instrukcji stosuje się następujące symbole:



- symbol oznacza dodatkowe rady i informacje.



- symbol oznacza ważne informacje.

Uwaga: za pomocą symboli oznaczono istotne informacje w celu ułatwienia zaznajomienia się z instrukcją. Nie zwalnia to jednak użytkownika od przestrzegania wymagań nie oznaczonych za pomocą symboli.

6. Deklaracja zgodności

Zakupiony produkt spełnia wymagania **Dyrektywy Parlamentu Europejskiego i Rady 2014/53/UE z dnia 16 kwietnia 2014 r. w sprawie harmonizacji ustawodawstw państw członkowskich dotyczących udostępniania na rynku urządzeń radiowych** i nie jest źródłem szkodliwych zakłóceń w komunikacji radiowej dla pracy innych urządzeń, w obszarze mieszkalnym, pod warunkiem prawidłowej instalacji i użytkowania produktu, zgodnie z wymaganiami niniejszej instrukcji.

Pełny tekst deklaracji zgodności jest dostępny na stronie producenta urządzenia.

7. Dyrektywa WEEE 2012/19/UE

Zakupiony produkt zaprojektowano i wykonano z materiałów najwyższej jakości i komponentów, które podlegają recyklingowi i mogą być ponownie użyte.

Produkt spełnia wymagania **Dyrektywy Parlamentu Europejskiego i Rady 2012/19/UE z dnia 4 lipca 2012 r. w sprawie zużytego sprzętu elektrycznego i elektronicznego (WEEE)**, zgodnie z którą oznaczony jest symbolem przekreślonego



kołowego kontenera na odpady , informującym, że podlega on selektywnej zbiórce.

Obowiązki po zakończeniu okresu użytkowania produktu:

- utylizować opakowania i produkt na końcu okresu użytkowania w odpowiedniej firmie recyklingowej,
- nie wyrzucać produktu razem ze zwykłymi odpadami,
- nie palić produktu.

Stosując się do powyższych obowiązków kontrolowanego usuwania zużytego sprzętu elektrycznego i elektronicznego, unikasz szkodliwego wpływu na środowisko naturalne i zagrożenia zdrowia ludzkiego.

8. Pierwsze uruchomienie termostatu

Po włożeniu baterii do termostatu bezprzewodowego eSTER_x40, zgodnie z pkt. 15 lub podłączeniu elektrycznym przewodowego termostatu ecoSTER40 do regulatora, zgodnie z pkt. 14.1 należy wykonać parowanie termostatu z regulatorem, zgodnie z opisem w pkt. 14.2



Po parowaniu termostatu do regulatora funkcja synchronizacji zegara z regulatorem automatycznie ustawia zegar w termostacie. Zegar można również ustawić bezpośrednio w termostacie z poziomu menu użytkownika (P04).

Zmiana czasu w termostacie wywoła również zmianę w regulatorze i urządzeniach podłączonych do tego regulatora.

9. Ekran główny termostatu

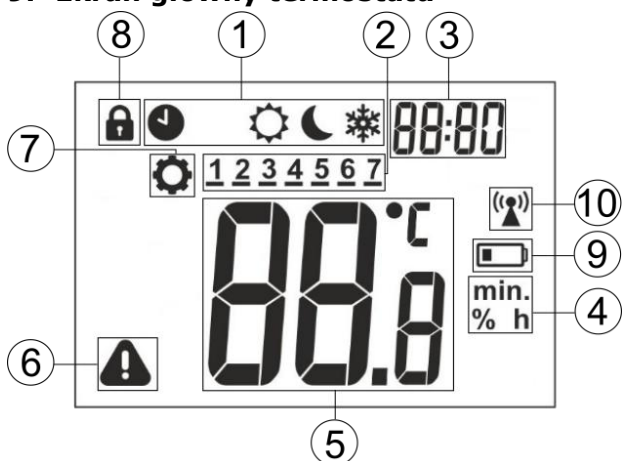

Legenda:

1. Tryby pracy:

- Harmonogram;
- Komfortowy/Dzień;
- Ekonomiczny/Noc;
- Przeciwzamarzanie/OFF;

2. dzień tygodnia: 1 – Pn., 2 – Wt., 3 – Śr., 4 – Cz., 5 – Pt., 6 – So., 7 – Nd.;
3. zegar oraz pole wyświetlanych informacji np. opisy menu, opisy parametrów, tryb „Off”, opisy dni tygodnia po EN;
4. symbole jednostek;
5. wartość temperatury pokojowej/strefowej oraz edycja zadanej temperatury pokojowej/strefowej;
6. alarm – symbol pulsuje, gdy:
 - wystąpił alarm w regulatorze, symbol ciągle wyświetlany, gdy:
 - wystąpiło powiadomienie w regulatorze tzw. monit,
7. symbol edycji parametrów;
8. włączona blokada rodzicielska – odblokowanie następuje po przytrzymaniu przycisku przez 5 sek.;
9. wskaźnik rozładowania baterii* - kiedy ciągle świeci, to oznacza, że baterie są na wyczerpaniu, a kiedy pulsuje oznacza, że baterie są już wyczerpane i termostat przestał komunikować się z regulatorem;
10. symbol połączenia radiowego* – widoczny tylko w trakcie aktywnego połączenia radiowego z regulatorem. Kiedy jest stale widoczny, to termostat nie jest sparowany z regulatorem, a kiedy pulsuje, to nastąpiła trwała utrata połączenia radiowego z regulatorem.



* tylko dla termostatu bezprzewodowego eSTER_x40.

10. Ustawienia termostatu



9.1. Edycja temperatury zadanej

Przyciśnięcie lub powoduje przejście do sprawdzenia/edycji temperatury zadanej, która zaczyna pulsować.



Pierwsze przyciśnięcie powoduje przejście do edycji aktualnej temperatury zadanej, ale nie zmienia jej wartości. Dopiero kolejne przyciśnięcie zmienia jej wartość. Zapis i wyjście z edycji następuje po wciśnięciu . Jeśli zmiana wartości temperatury zadanej nie zostanie potwierdzona przyciskiem , to po czasie bezczynności 5 sek. termostat wyjdzie z menu edycji, bez zmiany wartości temperatury zadanej. Wartości temperatury zadanej zmienia się co 0,1°C.

Wskazówka:





- przytrzymanie  lub  przez 2 sek. powoduje szybką, cykliczną zmianę parametru.

- przytrzymanie  przez 2 sek. powoduje wyjście z edycji parametru bez zapisu zmiany.

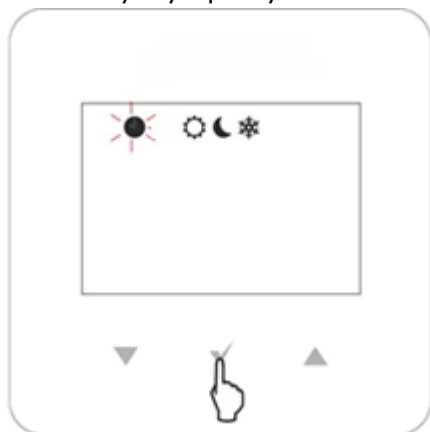
9.2. Edycja trybów pracy

Wejście do edycji trybów pracy następuje przez krótkie przyciśnięcie , wówczas wyświetlane są tryby pracy, przy czym pulsuje aktualny tryb pracy.



Przyciskami  lub  zmienia się tryb pracy. Zapis i wyjście z edycji następuje po przyciśnięciu . Wyjście z edycji trybów pracy do ekranu głównego, bez zapamiętania zmiany trybu pracy następuje przez przyciśnięcie  przez 2 sek. lub po czasie bezczynności 5 sek.







Dostępne do edycji tryby pracy, które są związane z nastawami parametrów w menu użytkownika, pkt. 11:

- **Harmonogram** – temperatura zadana zmienia się pomiędzy temperaturą „Noc” (P06) a temperaturą „Dzień” (P05),



zgodnie z zaprogramowanym harmonogramem czasowym (P01).



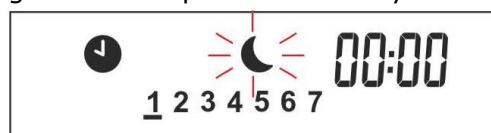

- **Komfortowy/Dzień** – termostat pracuje ze stałą temperaturąadaną „Dzień” (P05), co zapewnia komfortową temperaturę w strefie grzewczej.
- **Ekonomiczny/Noc** – termostat pracuje ze stałą temperaturąadaną „Noc” (P06), co zapewnia oszczędność paliwa.
- **Przeciwzamarzanie/OFF** – termostat pracuje ze stałą temperaturąadaną „Przeciwzamarzanie/OFF” (P07), co zapewnia ochronę przed zamarzaniem wody w obiegu grzewczym. Tryb przydatny, gdy w ogrzewanych pomieszczeniach nikt nie przebywa.

9.3. Edycja harmonogramów

Przytrzymanie na raz obu przycisków  i  przez 2 sek. powoduje wejście do menu użytkownika. Należy wybrać pozycję menu użytkownika (P01) z napisem „Sch” i wcisnąć . Pulsująca kreska wskazuje edytowany dzień, przy czym: 1 – oznacza poniedziałek, 2 – wtorek, 3 – środa, itd. Przyciskami  lub  możemy zmienić dzień tygodnia. Po wciśnięciu  wchodzimy do programowania przedziałów w tym dniu.



Zapala się pierwszy przedział czasowy, który wyrażony jest początkiem przedziału: 00:00 (co oznacza przedział 00.00-00:30). Drugi przedział to 00:30 (co oznacza przedział 00.30-01:00). Przyciskami  lub  przechodzi się pomiędzy przedziałami (48 przedziałów, co 0,5 h). Dla każdego przedziału można ustawić temperaturę zadaną „Noc” lub „Dzień”. Przycisk  przypisuje temperaturę nocną lub dzienną dla danego przedziału. Księżyc oznacza temperaturę zadaną nocną, natomiast słońce – temperaturę zadaną dzienną.

Przyciśnięcie przycisku  i  lub  i  pozwala na szybkie wprowadzenie wybranej nastawy dla kilku przedziałów czasowych jednocześnie. Zapis/wyjście

nastawy następuje po przytrzymaniu
 ✓ przez 2 sek.

Przykład:

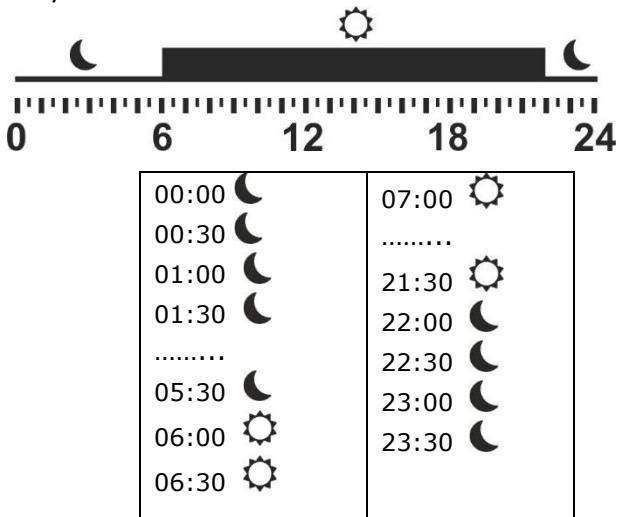

Fabrycznie wszystkie przedziały czasowe, w całym tygodniu ustawione są według powyższego przykładu. Przedziały mogą być również edytowane z poziomu panelu pokojowego ecoSTER90 i modułu internetowego ecoNET300.

9.4. Kopiowanie przedziałów

Przytrzymanie na raz obu przycisków ▼ i ▲ przez 2 sek. powoduje wejście do menu użytkownika. Należy wybrać pozycję menu użytkownika (P02) z napisem „cPy” i przycisnąć ✓. Pulsująca kreska wskazuje dzień wzorcowy do skopiowania na inne dni, przy czym: 1 – oznacza poniedziałek, 2 – wtorek, 3 – środa, itd. Przyciskami ▼ lub ▲ możemy go zmienić. Po zaakceptowaniu ✓ dzień wzorcowy przestaje pulsować a zaczyna pulsować dzień, do którego ma być wklejony wzorzec. Można wybrać kilka dni do wypełnienia wzorcem, ale nie można zmienić już dnia wzorcowego. Zatwierdzenie, zapis i wyjście przez przytrzymanie ✓ na 3 sek.

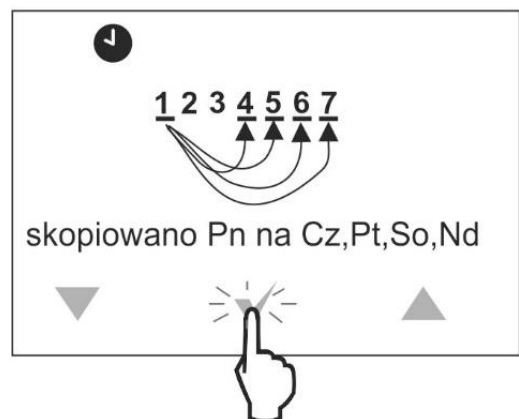

11. Menu użytkownika

Wejście do menu użytkownika następuje przez przytrzymanie jednocześnie przycisków ▼ i ▲ przez 2 sek.



Poszczególne parametry menu użytkownika są widoczne jako kolejne oznaczenia wyświetlane na ekranie w poz. 3, zgodnie z opisem w poniższej tabeli.



Przyciskami ▼ lub ▲ wybiera się parametry a przyciskiem ✓ potwierdzamy wybór.

Nr	Opis parametru
P01	Harmonogramy „Sch”, pkt. 9.3
P02	Kopiowanie harmonogramów „CPy”, pkt. 9.4
P03	Parowanie „PAr”, pkt. 14.2
P04	Ustawienie zegara
P05	Temp. zadana „Dzień” [°C]
P06	Temp. zadana „Noc” [°C]
P07	Temp. zadana „Przeciwzamarzanie/OFF” [°C] (wartość domyślnie ustawiona na 9°C)
P15	Włączenie (on) lub wyłączenie (oFF) dźwięku wciskania klawiszy.
P16	Włączenie (on) lub wyłączenie (oFF) dźwięku alarmów. Przy nastawie (oFF) powiadomienie o alarmach jest widoczne tylko w polu informacyjnym ekranu głównego (poz. 3).
P17	Włączenie (on) lub wyłączenie (oFF) powiadomienia dźwiękowego o alarmach w nocy od 22:00 do 6:00.
P18	Kontrast ekranu. [%]
P19	Jasność podświetlenia ekranu podczas edycji. [%]
P20	Histereza temperatury termostatu pokojowego. [°C]
P21	Włączenie (on) lub wyłączenie (oFF) blokady rodzicielskiej.
P25	Jasność podświetlenia ekranu w dzień. (tylko dla ecoSTER40) [%]
P26	Jasność podświetlenia ekranu w nocy. (tylko dla ecoSTER40) [%]
P30	Siła sygnału radiowego pomiędzy termostatem a regulatorem. [%] (tylko dla eSTER_x40)
P31	Wersja programu termostatu.
P32	Korekta dokładności wyświetlanej temperatury. [°C]
P34	Przywracanie (on) lub nie (oFF) ustawień fabrycznych.
P35	Adres termostatu, pkt.13 (tylko dla eSTER_x40)
P42	Włączenie (on) lub wyłączenie (oFF) wyświetlania na ekranie zegara.

Przytrzymanie przycisku ✓ przez 2 sek. powoduje wyjście z menu użytkownika do ekranu głównego.

12. Sygnalizacja alarmów

Termostaty wyświetlają tylko swoje alarmy i nie sygnalizują alarmów z innych urządzeń systemu. Termostat eSTERx40 sygnalizuje alarm utraty połączenia z regulatorem, a termostat ecoSTER40 dodatkowo błąd czujnika zewnętrznego. Alarm sygnalizowany jest jedynie mrugającym symbolem wykrzyknika „!” i dodatkowo w eSTERx40 mruganiem symbolu anteny. Wszystkie alarmy widoczne są na panelu sterującym ecoSTER90 i po podłączeniu modułu ecoNET300 w serwisie internetowym. Parametr (P16) odpowiada za włączenie lub wyłączenie dźwięku alarmu.

13. Współpraca kilku termostatów bezprzewodowych

Bezprzewodowe podłączenie maksymalnie 8 termostatów eSTER_x40 do regulatora wymaga ustawienia indywidualnego adresu dla każdego z tych termostatów.



Adres ustawiamy z poziomu menu użytkownika eSTER_x40 parametrem (P35) w zakresie 1..8. Następnie należy podpiąć w regulatorze jeden termostat do jednej wybranej strefy, zgodnie z opisem w instrukcji regulatora.

14. Montaż i podłączenie termostatu

Termostat przewidziany jest do montażu wyłącznie w suchym pomieszczeniu mieszkalnym i powinien zostać zamontowany na ścianie lub postawiony na płaskiej powierzchni w pomieszczeniu reprezentatywnym dla danego obiegu grzewczego. Po dokonaniu wyboru miejsca montażu należy upewnić się, że wybrane miejsce:

- jest wolne od nadmiernej wilgotności a temperatura otoczenia termostatu powinna mieścić się w przedziale 0..40°C,
- powinno zapewniać swobodną cyrkulację powietrza,
- nie powinno być bezpośrednio przy drzwiach i oknach (typowo min. 200 mm od krawędzi drzwi),
- w celu zmniejszenia zakłóceń pomiaru temperatury powinno być z dala od źródeł emitujących ciepło, np. sprzętu

elektronicznego, kominka, grzejnika oraz bezpośredniego nasłonecznienia.

- wybrane miejsce nie może być przyczyną zakłóceń lub braku sygnału radiowego.

Termostat należy zamontować na wysokości umożliwiającej wygodną obsługę, typowo 1,5 m nad posadzką.

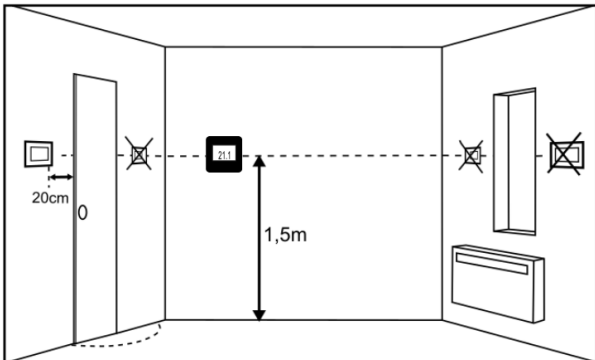

Termostat należy przykręcić do ściany za pomocą wkrętów montażowych. Dostęp do otworów pod wkręty uzyskuje się po otwarciu i zdjęciu tylnej pokrywy termostatu. Do otwarcia pokrywy można użyć płaskiego wkrętaka.

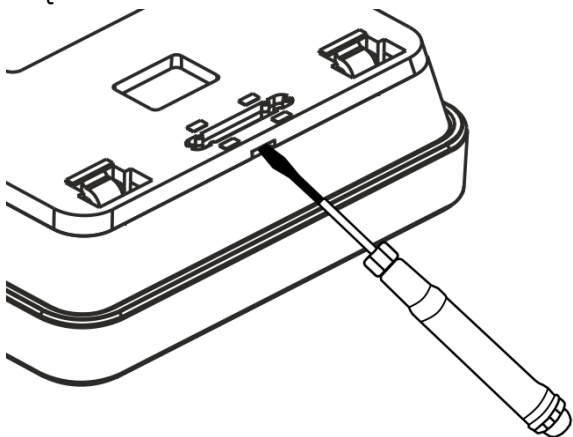

Pokrywę przykręca się w wybrany miejscu ściany z zachowaniem odpowiedniego jej położenia (UP). Rozstaw otworów można wyznaczyć przykładając pokrywę do ściany.

Termostat ecoSTER40

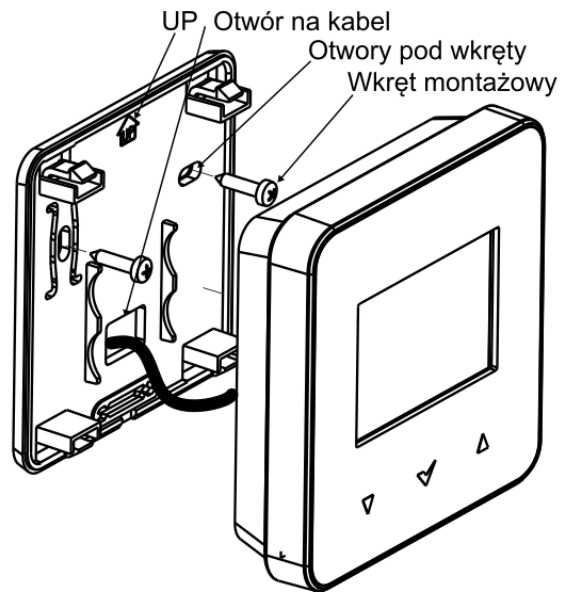

Przed przykręceniem pokrywy należy przeprowadzić przez otwór przewód łączący termostat z regulatorem. Przewód musi być zagłębiony w ścianie. Nie można prowadzić przewodu razem z kablami sieci elektrycznej budynku. Przewód nie powinien przebiegać również w pobliżu urządzeń emitujących silne pole elektromagnetyczne. Następnie przytwierdzić termostat do ramki montażowej z wykorzystaniem zatrzasków. Zaciski VCC, GND, D+, D- termostatu należy podłączyć do gniazda transmisji regulatora.



Przy łączeniu przewodu transmisji i zasilania należy zwrócić uwagę na odpowiednie zachowanie biegunowości podłączenia sygnałów D+, D- i zasilania GND, VCC pomiędzy termostatem a regulatorem. Nieodpowiednie podłączenie może doprowadzić do uszkodzenia regulatora lub błędów w jego działaniu.

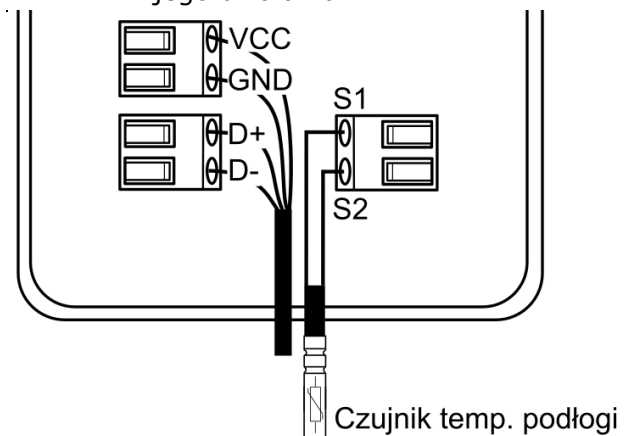

Do połączenia termostatu z zaciskami gniazda transmisji regulatora wymagany jest przewód 4-żyłowy o przekroju min. 0,5 mm².

Możliwe jest również podłączenie do zacisków S1, S2 termostatu ecoSTER40 czujnika temperatury podłogi typu NTC 10K. Przewód czujnika można przedłużyć przewodem o przekroju nie mniejszym niż 0,5 mm².

W celu postawienia termostatu ecoSTER40 i eSTER_x40 na płaskiej powierzchni należy zastosować dedykowaną podstawkę.

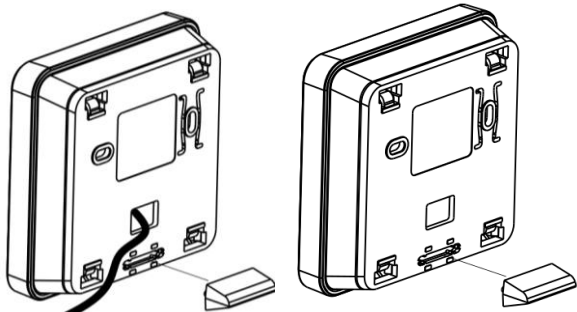

14.1 Podłączenie termostatu do regulatora

Termostat ecoSTER40 zasilany jest napięciem stałym 5...12 V bezpośrednio z gniazda regulatora.

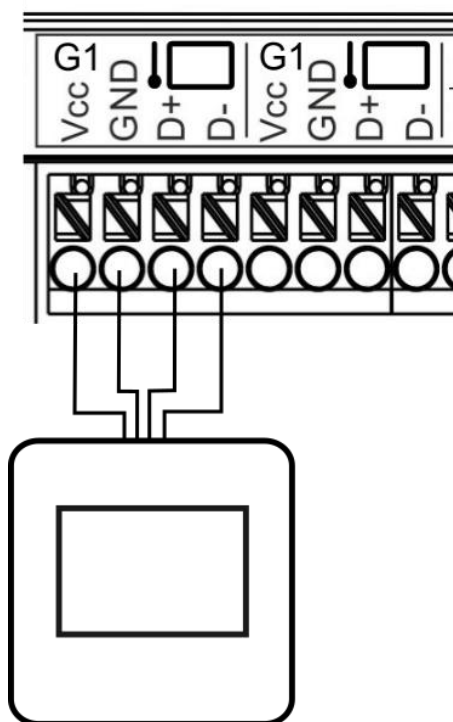

Ze względu na wydajność prądową wyjścia G1 oraz G2 do regulatora można podłączyć ograniczoną ilość termostatów, zgodnie z poniższą tabelą.

Gniazdo regulatora	ecoSTER40 (20mA)
G1	3 szt.
G2	2 szt.

14.2 Parowanie termostatu do regulatora

Termostat ecoSTER40 i eSTER_x40 wymaga parowania z regulatorem.

Do czasu wykonania parowania z regulatorem na ekranie termostatu eSTER_x40 na stałe wyświetlane są symbole

i , a na ekranie termostatu ecoSTER40 na stałe jest wyświetlany symbol .

Podczas parowania w pierwszej kolejności na termostacie należy przytrzymać jednocześnie

przycisk i przez 2 sek., a następnie wybrać w menu użytkownika termostatu parametr **(P03)**, gdzie na ekranie wyświetlony jest napis „**PAR**”.

Po zaakceptowaniu zostanie uruchomione parowanie (napis „**PAR**” zaczyna pulsować) na czas 4 min. W tym czasie należy wykonać parowanie i podpięcie termostatu do wybranej strefy grzewczej już w regulatorze z poziomu menu panelu sterującego lub przycisku funkcyjnego, zgodnie z opisem w instrukcji regulatora.

Jeśli termostat nie był nigdy sparowany z regulatorem (ustawienie fabryczne), to parowanie następuje po wciśnięciu

przycisku , bez konieczności wchodzenia do menu użytkownika.

Poprawność parowania zostanie potwierdzone napisami na termostacie „**END**” i „**Succ**”. Na ekranie termostatu przestają również być widoczne symbole

i .

W czasie 4 min. aktywnego trybu parowania w termostacie można parować w analogiczny sposób kolejne termostaty.

15. Włożenie lub wymiana baterii w termostacie

W celu włożenia lub wymiany baterii należy odjąć tylną pokrywę obudowy termostatu eSTER_x40.

Podczas wkładania baterii należy zachować odpowiednią pozycję położenia biegunów ogniów baterii.

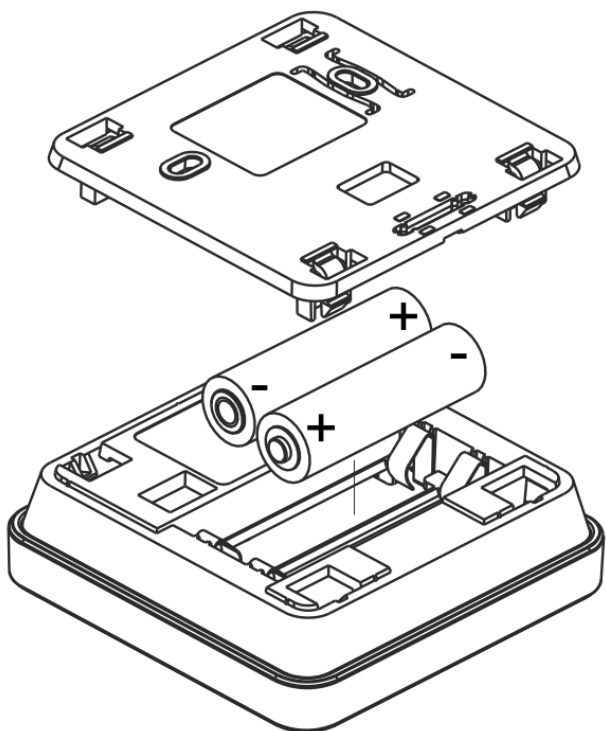

Do zasilania termostatu zaleca się używanie baterii alkalicznych. Czas pracy termostatu zależy od jakości zastosowanych baterii.

16. Dane techniczne

Zasilanie termostatu ecoSTER40	5..12V DC; 0.2W - bezpośrednio z gniazda regulatora głównego, maks. moc źródła zasilania 15 W.
Zasilanie termostatu eSTER_x40	2 baterie alkaliczne AA (LR6) 1,5V
Stopień ochrony	IP 20
Wilgotność względna	5..85%, bez kondensacji pary wodnej.
Temperatura składowania	-10..+60°C
Temperatura pracy	0..40°C
Wyświetlacz	LCD z podświetlaniem.
Sterowanie	Przyciski pojemnościowe.
Komunikacja termostatu eSTER_x40	Dwukierunkowa komunikacja radiowa
Pasma transmisji radiowej termostatu eSTER_x40	ISM 868 MHz, (pasmo 865...868 MHz)
Moc nadawania termostatu eSTER_x40	20 mW (+13 dBm)
Topologia sieci radiowej termostatu eSTER_x40	Regulator i wiele podrzędnych termostatów
Wymiary	87 mm x 87 mm x 27,3 mm
Masa	0,2 kg
Sposób montażu termostatu	Naścienny lub wolnostojący.

17. Warunki magazynowania i transportu

Termostat nie może być narażony na bezpośrednie oddziaływanie warunków atmosferycznych, tj. deszczu oraz promieni słonecznych i wibracje większe niż typowo podczas transportu kołowego. Temperatura składowania i transportu nie powinna przekraczać zakresu -10...+60°C.

18. Opis możliwych usterek

Objawy usterki	Wskazówki
Termostat eSTER_x40 nie pracuje. Na wyświetlaczu nic nie widać.	Sprawdzić poprawność instalacji baterii lub, czy zastosowane baterie nie są rozładowane.
Termostat eSTER_x40 pracuje ale nie ma podświetlenia wyświetlacza.	Jest to zjawisko normalne, które występuje przy częściowo rozładowanych bateriach. Termostat nadal działa poprawnie. Jeśli wymagane jest działanie podświetlenia, to należy wymienić baterie na nowe.
Regulator nie daje się sparować z termostatem lub kilkoma termostatami.	Przyczyną może być brak zasięgu sygnału radiowego ISM. Na czas parowania z regulatorem należy umieścić termostat w pobliżu tego regulatora.
Przyciski zmiany ustawień nie funkcjonują.	Sprawdzić, czy przyciski nie są zablokowane i ewentualnie wyłączyć blokadę rodzicielską.
Termostat nie uruchamia trybu grzania.	Temperatura zadana może być niższa od aktualnej temperatury w pomieszczeniu – podwyższyć temperaturę zadaną.

Rejestr zmian:

v1.1 - 10-2021 - zmiana opisów dla parametrów i trybów pracy.



Producent:

PLUM Sp. z o.o.
ul. Wspólna 19, Ignatki , 16-001 Kleosin
plum.pl
Nr rejestrowy BDO: 000009381

Upoważniony przedstawiciel producenta:

ARKA Sp. z o.o. Sp. k.
ul. Ogrodowa 5, 76-004 Sianów
+48 94 341 77 19
arka-instalacje.pl