



## Instrukcja obsługi



# ELEKTRONICZNY MIARKOWNIK CIĄGU UNISTER

## Wskazówki bezpieczeństwa i zalecenia instalacyjne

- ❑ Regulator przeznaczony jest do pracy z kotłami centralnego ogrzewania na paliwa stałe.
- ❑ Instalowanie regulatora należy powierzyć osobie uprawnionej.
- ❑ Regulator należy umieścić w miejscu uniemożliwiającym jego nagrzewanie do temperatury wyższej niż 40 °C.
- ❑ Regulator nie może być narażony na zalanie wodą oraz na warunki powodujące skraplanie się pary wodnej (np. gwałtowne zmiany temperatury otoczenia).
- ❑ Urządzenie powinno być instalowane i obsługiwane zgodnie z opisem montażu i zasadami postępowania z urządzeniami elektrycznymi.
- ❑ Przepalenie bezpiecznika wskutek złego podłączenia przewodów lub zwarcia w instalacji elektrycznej nie stanowi podstaw do naprawy gwarancyjnej.
- ❑ Zalecane jest sprawdzenie poprawności podłączenia i ustawienia regulatora przed uruchomieniem kotła centralnego ogrzewania.
- ❑ Regulator zabezpieczony jest bezpiecznikiem 1,25 A.
- ❑ Czujnik montować na sucho (tzn. bez oleju).
- ❑ Podłączenia przewodów zasilających oraz wymiany bezpiecznika należy dokonać przy wyłączonym zasilaniu regulatora (wtyczka zasilająca regulator musi być wyjęta z gniazda sieciowego). Podłączenie pompy i wymiana bezpiecznika przy włączonej wtyczce sieciowej regulatora grozi porażeniem prądem elektrycznym.
- ❑ Zabrania się użytkowania uszkodzonego regulatora.
- ❑ Uszkodzenia powstałe wskutek wyładowań atmosferycznych, niewłaściwego zasilania, przepięć w sieci energetycznej czy zdarzeń losowych nie są kwalifikowane do naprawy gwarancyjnej (prosimy o zapoznanie się z warunkami gwarancji).



**Spis treści**

<b>1. Opis regulatora.....</b>	<b>4</b>
<b>2. Schemat podłączenia regulatora do instalacji.....</b>	<b>4</b>
<b>3. Opis elementów regulatora.....</b>	<b>5</b>
<b>4. Montaż regulatora.....</b>	<b>6</b>
<b>5. Włączenie regulatora i rozpoczęcie pracy.....</b>	<b>7</b>
<b>6. Rozpalanie w kotle.....</b>	<b>7</b>
<b>7. Ustawienie parametrów pracy kotła.....</b>	<b>8</b>
<b>8. Funkcje MENU serwisowego.....</b>	<b>8</b>
8.1 Histereza podnoszenia kłapy dolotu powietrza.....	8
8.2 START/STOP kłapy dolotu powietrza.....	9
8.3 Regulacja temperatury włączania pompy.....	9
8.4 Przedmuchy - czas przerwy (zamknięcia).....	9
8.5 Przedmuchy - czas otwarcia.....	10
<b>9. Funkcja COMFORT SYSTEM.....</b>	<b>10</b>
<b>10. Układ ochrony przed zamrożeniem.....</b>	<b>11</b>
<b>11. Zdalne sterowanie.....</b>	<b>11</b>
<b>12. Zalecenia dodatkowe.....</b>	<b>12</b>
<b>13. Dane techniczne.....</b>	<b>13</b>
<b>14. Informacja o recyklingu.....</b>	<b>14</b>
<b>15. Notatki.....</b>	<b>15</b>
<b>16. Ogólne warunki gwarancji.....</b>	<b>17</b>
<b>17. Gwarancja nie zostanie uznana, jeśli.....</b>	<b>18</b>
<b>18. Zgłoszenie reklamacji.....</b>	<b>19</b>

## 1. Opis regulatora

Elektroniczny miarkownik ciągu Unister przeznaczony jest do sterowania temperaturą kotła na paliwo stałe poprzez otwieranie i zamykanie klapki regulującej dopływ powietrza do paleniska. Dodatkowo urządzenie kontroluje załączanie pompy obiegowej w instalacjach grzewczych.

Miarkownik posiada następujące funkcje:

- ❑ utrzymywanie ustawionej temperatury kotła przez sterowanie dolotem powietrza
- ❑ funkcja podtrzymywania ognia
- ❑ automatyczne wyłączenie sterowania po wygaszeniu kotła
- ❑ opuszczenie klapki w przypadku zaniku napięcia zasilającego
- ❑ zamykanie dolotu powietrza na czas podkładania paliwa do kotła
- ❑ sterowanie pracą pompy obiegowej centralnego ogrzewania
- ❑ funkcja COMFORT SYSTEM
- ❑ funkcja ochrony instalacji przed zamrożeniem i przegrzaniem kotła
- ❑ sygnalizacja uszkodzenia czujnika temperatury i blokady / awarii silnika
- ❑ regulowana jasność wyświetlacza - zwiększana na czas zmiany ustawień
- ❑ możliwość dołączenia panelu zdalnego sterowania pracą kotła ( CONTROL - opcja)

## 2. Schemat podłączenia regulatora do instalacji grzewczej

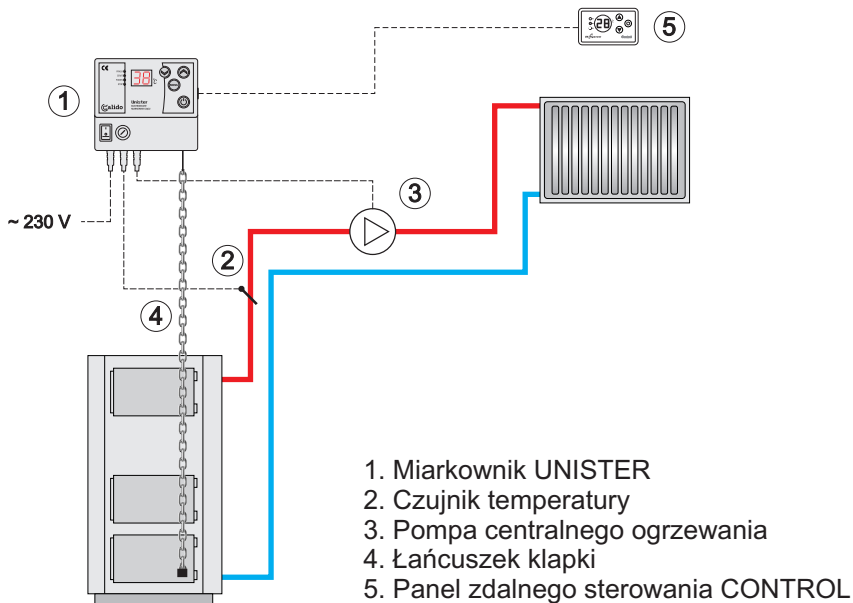

Rys.1 Podłączenie regulatora do instalacji centralnego ogrzewania

### 3. Opis elementów regulatora

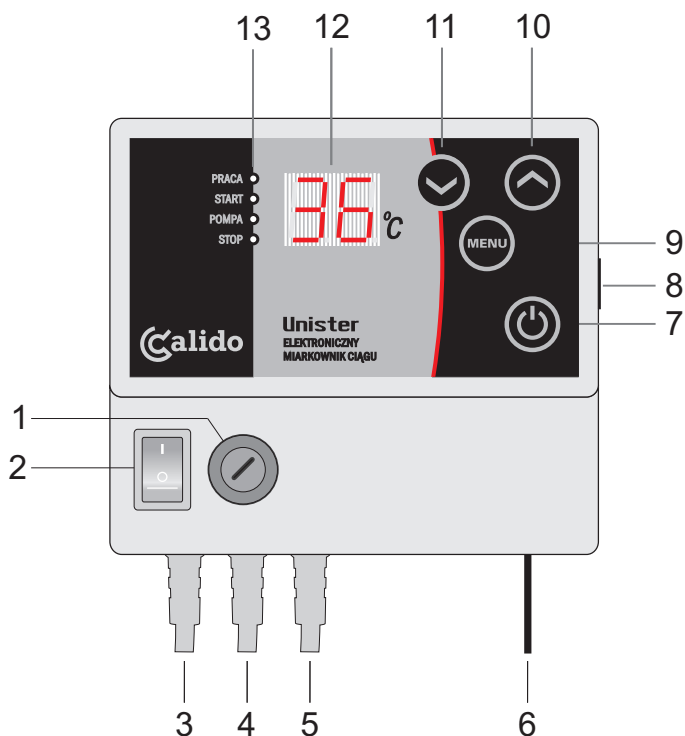

Rys. 2 Elementy regulatora

- |                                 |   |
|---------------------------------|---|
| 1. Gniazdo bezpiecznika 1,25 A  | 8. Gniazdo przewodu zasilającego dla panelu CONTROL |
| 2. Wyłącznik sieciowy           | 9. Przycisk MENU                                    |
| 3. Przewód zasilający ~230 V    | 10. Przycisk nastaw - zwiększanie                   |
| 4. Czujnik temperatury          | 11. Przycisk nastaw - zmniejszanie                  |
| 5. Przewód pompy wyjście ~230 V | 12. Wyświetlacz                                     |
| 6. Dźwignia klapki              | 13. Diody sygnalizacyjne                            |
| 7. Przycisk START / STOP        |   |

## 4. Montaż regulatora

1. Przykręcić wspornik do tylnej ścianki regulatora za pomocą 3 wkrętów.
2. Zamontować regulator wraz ze wspornikiem do górnej lub bocznej ściany kotła (Rys. 3 lub Rys. 4).
3. Połączyć dźwignię regulatora z klapą powietrza. W tym celu należy:
  - zaczepić sprężynę na haczyku wystającym z regulatora (Rys. 3a);
  - do kłapy powietrza zaczepić haczyk w kształcie litery "S", a do niego jeden koniec łańcuszka (Rys. 3b);
  - drugi koniec łańcuszka zaczepić do sprężyny w taki sposób, aby był on lekko napięty a klapka zamknięta.
4. Zamontować czujnik temperatury (za pomocą opaski zaciskowej) bezpośrednio na rurze wyjściowej z kotła c.o. (jak najbliżej kotła, przewodem do dołu).
5. Podłączyć przewód zasilający pompę, wychodzący z regulatora z odpowiednimi zaciskami pompy obiegowej:
  - do zacisku ochronnego podłączyć żyłę koloru żółto-zielonego
  - do zacisku N podłączyć żyłę koloru niebieskiego
  - do zacisku L podłączyć żyłę koloru brązowego
6. Włożyć wtyczkę kabla zasilającego regulator do gniazda 230 V.
7. Włączyć regulator wyłącznikiem sieciowym.

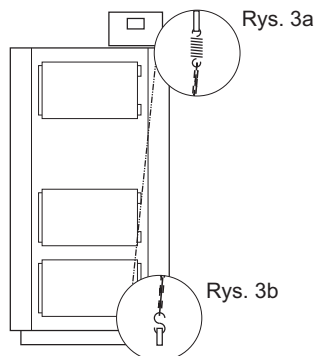

Rys. 3

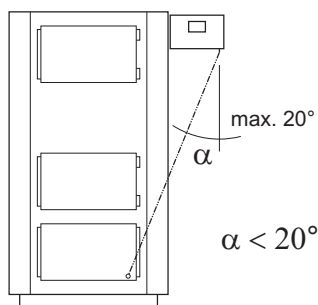

Rys.4



**Uwaga:** Sprężyna zabezpiecza sterownik przed uszkodzeniem i jest niezbędna o prawidłowego funkcjonowania urządzenia.

## 4. Montaż regulatora - (ciąg dalszy)

Jeśli kąt  $\beta$  (Rys. 5) jest zbyt mały może to powodować zwiększenie wymaganej siły do otwarcia klapki i w efekcie zatrzymanie pracy silnika sterownika i wyświetlenie się komunikatu "Er". Aby temu zapobiec i umożliwić prawidłową pracę silnika sterownika należy zastosować dodatkową dźwignię "P" zamontowaną do drzwiczek kotła. Lub wysunąć sterownik poza gabaryt kotła.

Dźwignię wykonuje firma instalatorska.

**Uwaga:** Maksymalna siła podnoszenia klapki to 1 kg.



Przy montażu regulatora z boku kotła należy dopilnować, aby łańcuch nie był odchylony od pionu o więcej niż  $20^\circ$  (Rys. 4).

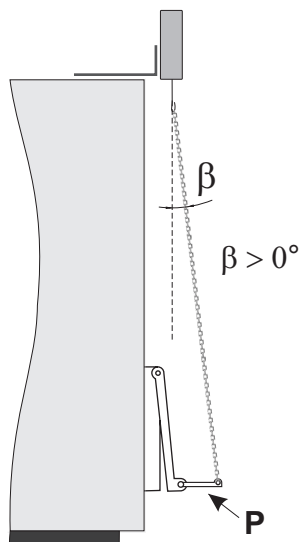

Rys. 5

## 5. Włączenie regulatora i rozpoczęcie pracy

Regulator włączyć przyciskiem sieciowym. Na ekranie zostanie wyświetlony symbol P4. Po jednej sekundzie wyświetlacz zacznie wskazywać mierzoną w danej chwili temperaturę na kotle, np.  $18^\circ\text{C}$ ; równocześnie świecić się będą diody sygnalizujące stan pracy (w zależności od aktualnej sytuacji). Przy zimnym kotle powinna świecić się tylko czerwona dioda STOP.



## 6. Rozpalanie w kotle





Po załadowaniu kotła paliwem i rozpaleniu w nim, należy nacisnąć przycisk ☺. Zaświeci się zielona dioda PRACA oraz czerwona dioda START; jednocześnie regulator podniesie klapę dolotu powietrza i będzie ją trzymał otwartą do momentu osiągnięcia przez kocioł ustawionej temperatury; na wyświetlaczu widoczna będzie aktualnie mierzona temperatura na kotle.









**Uwaga:** Każdorazowe naciśnięcie przycisku  w trakcie normalnej pracy kotła powoduje zamknięcie się kłapy dolotu powietrza. Dzięki temu użytkownik zyskuje możliwość swobodnego dołożenia paliwa do paleniska; w tym momencie świeci się czerwona dioda STOP.

## 7. Ustawienie parametrów pracy kotła

W czasie pracy regulator wyświetla aktualnie mierzoną temperaturę na kotle. Po pojedynczym naciśnięciu przycisku  lub  pojawi się migająca wartość temperatury zadanej (np.: 50); w tym momencie można ją zmienić używając tych samych przycisków:  dla zwiększenia nastawy lub  dla jej zmniejszenia.

## 8. Funkcje MENU serwisowego

Menu serwisowe służy do ustawienia poszczególnych parametrów urządzenia w zakresie pracy pompy c.o. i podnoszenia kłapy dolotu powietrza. Wejście do menu serwisowego następuje po naciśnięciu przycisku ; na wyświetlaczu pojawi się symbol "HI". Od tego momentu wyświetlacz pokazuje na zmianę symbol i wartość aktualnie regulowanej nastawy. Przyciskami  i  dokonywane są zmiany wartości, a przycisk  zatwierdza ustawienie i powoduje przejście do następnej nastawy.

### 8.1 Histereza podnoszenia kłapy dolotu powietrza

Parametr określający liczbę stopni Celsjusza, o jaką musi spaść temperatura na kotle poniżej ustawionej, aby podniosła się kłapa dolotu powietrza. W czasie wprowadzania zmian, świeci się zielona dioda PRACA. Wyświetlacz wskazuje "HI". Zakres zmian: od 0°C do 9°C.

**Nastawa fabryczna (typowa): 2**



## 8.2 START / STOP klapy dolotu powietrza

Parametr określający, o ile stopni Celsjusza musi być niższa temperatura na kotle od ustawionej, aby klapa dolotu powietrza podniosła się automatycznie (w fazie rozpalania) lub regulator rozpoczął odliczanie 30 minut do jej zamknięcia (w fazie wygaszania). W czasie wprowadzania zmian, świeci się czerwona dioda STOP. Wyświetlacz wskazuje "dt".

Zakres zmian: od 10°C do 30°C.

**Nastawa fabryczna (typowa): 20**

dt

20

### Przykład:

- temperatura ustawiona na kotle: 50 °C
- "dt": 10 °C

1. Podczas rozpalania kotła, klapa dolotu powietrza podniesie się automatycznie, gdy temperatura osiągnie poziom 40 °C (50 °C - 10 °C); palenisko będzie dalej się rozpalało, a po

osiągnięciu temperatury 50 °C, klapa dolotu powietrza zamknie się.

2. Podczas wygaszania kotła, gdy temperatura spadnie do poziomu 40°C (50°C - 10°C), regulator zacznie odliczać 30 minut (umożliwiając w tym czasie dopalenie reszty paliwa), po czym ostatecznie zamknie klapę dolotu powietrza.

## 8.3 Regulacja temperatury włączania pompy obiegowej

Parametr określający minimalną temperaturę, powyżej której następuje włączenie i ciągła praca pompy centralnego ogrzewania. W czasie wprowadzania zmian, świeci się zielona dioda POMPA. Wyświetlacz wskazuje "Po".

Zakres zmian: od 35°C do 70°C.

**Nastawa fabryczna (typowa): 40**

Po

40

## 8.4 Przedmuchy - czas przerwy (zamknięcia)

Parametr określający czas przerwy (zamknięcia) klapy dolotu powietrza (liczony w minutach) pomiędzy kolejnymi przedmuchami (okresowym otwarciem klapy w celu dostarczenia powietrza dla podtrzymania procesu spalania w palenisku kotła). Wyświetlacz wskazuje "tA".

Zakres zmian: od 1 min do 15 min.

**Nastawa fabryczna (typowa): 15**

tA

15



**Uwaga:** Powyżej temperatury 80°C, przedmuchy zostają automatycznie wyłączone, aby zapobiec przegrzaniu kotła.

## 8.5 Przedmuchy - czas otwarcia

Parametr określający czas otwarcia kłapy dolotu powietrza (liczony w sekundach) w celu dostarczenia powietrza dla podtrzymania procesu spalania w palenisku kotła.

Wyświetlacz wskazuje "tP".

Zakres zmian: od 0 sek. do 90 sek.

**Nastawa fabryczna (typowa): 20**



**Uwaga:** Ustawienie czasu otwarcia na "0" powoduje, że funkcja PRZEDMUCHY czyli funkcja cyklicznego podnoszenia kłapy dolotu powietrza będzie wyłączona.

Przedmuchy nie działają po przekroczeniu temperatury na kotle 80°C.

### Wskazówka:

Przedmuchy uruchamiają się w sytuacji, gdy temperatura mierzona na kotle będzie wyższa od wyznaczonej przez parametr "HI".

### Przykład:

- temperatura ustawiona na kotle: 50 °C
- "HI": 5 °C

Jeżeli temperatura mierzona na kotle będzie wyższa niż 45 °C (50 - 5), to funkcja PRZEDMUCHY będzie

powodowała cykliczne otwieranie się kłapy na czas określony przez parametr "tP", a zamknięcie jej będzie trwało przez czas określony przez parametr "tA".

Jeżeli temperatura mierzona na kotle w tej sytuacji spadnie do poziomu 45°C, wówczas kłapa dolotu powietrza podniesie się automatycznie i będzie otwarta do momentu, aż kocioł osiągnie temperaturę ustawioną (50 °C).

## 9. Funkcja COMFORT SYSTEM

Funkcja COMFORT SYSTEM, wbudowana w regulatorze, zapobiega zablokowaniu pompy obiegowej przez osadzający się kamień na wirniku pompy. Regulator automatycznie załącza pompę obiegową na 30 sekund co 24 godziny, licząc od ostatniego jej uruchomienia. Praca pompy w tym trybie sygnalizowana jest świeceniem zielonej diody POMPA, a na ekranie wyświetlony jest symbol "CF". Funkcja zaczyna działać po 24 godzinach od włączenia regulatora.



**Uwaga:** Aby funkcja COMFORT SYSTEM była aktywna, po zakończeniu sezonu grzewczego należy pozostawić regulator włączony do sieci.





## 10. Układ ochrony przed zamrożeniem

Regulator zabezpiecza instalację c.o. przed zamrożeniem, powodując włączenie na stałe pompy c.o. w sytuacji, gdy temperatura wody w układzie spadnie do 4 °C lub niższej.

## 11. Zdalne sterowanie

Regulator przystosowany jest do podłączenia panelu zdalnego sterowania CONTROL, umożliwiającego kontrolę aktualnej temperatury na kotle, zmianę zadanej temperatury pracy kotła oraz podgląd załączenia pompy centralnego ogrzewania oraz trybu pracy START - STOP. Wbudowany sygnalizator dźwiękowy alarmuje, gdy temperatura kotła wzrośnie do niebezpiecznego poziomu. Panel wraz z przewodem 10 mb nie wchodzi w skład podstawowego zestawu UNISTER.

### 11.1 Zdalne sterowanie - Opis komunikatów na panelu CONTROL

-  - sygnalizacja klapki podniesionej
-  - sygnalizacja pracy pompy obiegowej
-  - sygnalizacja klapki opuszczonej
-  - podnoszenie / opuszczanie klapki

## 12. Zalecenia dodatkowe

Pojawienie się na wyświetlaczu symbolu “Er” informuje o:

- wzroście temperatury powyżej 99 °C lub spadku temperatury poniżej - 9 °C
- uszkodzeniu czujnika



W takiej sytuacji należy:

- Sprawdzić, czy czujnik nie posiada zewnętrznych oznak uszkodzenia na przewodzie i jego metalowej końcówce.
- Jeśli powyższa czynność nie przynosi rozwiązania należy wymienić czujnik.

Pojawienie się na wyświetlaczu symbolu “EO” informuje o przeciążeniu lub uszkodzeniu silnika.

W takiej sytuacji należy:

- Sprawdzić czy kłapa dolotu powietrza lub łańcuszek nie są zablokowane. Po usunięciu ewentualnej przyczyny, należy regulator wyłączyć i ponownie włączyć.
- Sprawdzić kąty  $\alpha$  i  $\beta$  między łańcuszkiem a kotłem (patrz rys. 4 str. 6 i rys. 5 str.7). Jeśli odbiegają od zalecanych może to powodować zwiększenie wymaganej siły do otwarcia kłapki i pojawianie się symbolu “EO” na wyświetlaczu. Zaleca się wysunąć sterownik poza gabaryty pieca lub zastosować dodatkową dźwignię do drzwiczek kotła.
- Sprawdzić poprawność działania silnika po odłączeniu łańcuszka kłapki.

Jeśli powyższe czynności nie przyniosą rozwiązania lub na wyświetlaczu pojawi się symbol “E1” prosimy o wysłanie sterownika do naprawy do serwisu firmy DK System.



**Uwaga:** W sytuacji, kiedy na wyświetlaczu widnieje symbol “Er”, pompa obiegowa c.o. pracuje cały czas, aby zapobiec przegrzaniu kotła.



**Uwaga:** W sytuacjach, gdy regulator nie włącza się lub nie załącza pracy pompy, należy sprawdzić poprawność podłączenia wszystkich przewodów, czy w gniazdku jest napięcie; następnie sprawdzić bezpiecznik i w razie jego uszkodzenia wymienić na nowy 2,5A. Jeżeli, pomimo wymiany bezpiecznika, regulator nie działa prawidłowo, należy skontaktować się z firmą DK System.

**13. Dane techniczne**

Zakres mierzonych temperatur	od - 9 °C do + 99°C
Zakres ustawienia temperatur dla kotła	od + 40 °C do + 85 °C
Histereza podnoszenia klapy dolotu powietrza	od 0 °C do 9 °C
Zakres ustawienia temperatur dla pompy c.o.	od + 35 °C do + 70 °C
Histereza pompy centralnego ogrzewania (różnica zał. - wył.)	2 °C
Regulacja przedmuchu (możliwość całkowitego wyłączenia przedmuchu)	praca: 0 - 90 sekund przerwa: 1 - 15 minut
Znamionowe napięcie zasilania	230 V, 50 Hz
Dopuszczalna moc pompy centralnego ogrzewania	100 W
Wilgotność względna powietrza	<95 %
Stopień ochrony	IP 40
Klasa izolacji	I
Wymiary regulatora	125 x 115 x 53 mm
Temperatura otoczenia	od 0 °C do + 40 °C
Zabezpieczenie elektryczne	1,25 A
Automatyczny STOP - przy braku opału w kotle	tak

## 14. Zasady postępowania ze zużytym sprzętem elektrycznym i elektronicznym

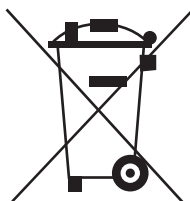

Pozbycie się zużytego sprzętu elektrycznego i elektronicznego (stosowane w krajach Unii Europejskiej i w pozostałych krajach europejskich mających własne systemy zbiórki).

Symbol ten umieszczony na produkcie lub jego opakowaniu (zgodnie z Ustawą z dnia 29.07.2005 r. o zużytym sprzęcie elektrycznym i elektronicznym) stanowi, że produkt ten nie może być traktowany jako odpad komunalny. Powinien być przekazany do odpowiedniego punktu zbiórki zużytego sprzętu elektrycznego i elektronicznego. Poprzez zapewnienie odpowiedniego składowania, pomożesz zapobiec negatywnym skutkom grożącym środowisku naturalnemu i ludzkiemu zdrowiu. Recykling pomaga zachować zasoby naturalne. Aby uzyskać szczegółowe informacje na temat recyklingu tego produktu, informacje o utworzonym systemie odbierania i zbierania zużytego sprzętu elektrycznego i elektronicznego oraz wykaz zakładów przetwarzania, należy skontaktować się z naszym biurem lub naszymi dystrybutorami.

## 15. Notatki

## 15. Notatki



## 16. Ogólne warunki gwarancji

Producent zapewnia serwis gwarancyjny i pogwarancyjny. Producent usunie bezpłatnie ewentualną niesprawność urządzenia pod warunkiem wykorzystania go zgodnie z przeznaczeniem i zaleceniami instrukcji obsługi oraz dostarczenia przez Klienta prawidłowo wypełnionej Karty Gwarancyjnej wraz z oryginałem dowodu zakupu i wypełnionym drukowanymi literami drukiem zgłoszenia reklamacji ze strony Karty Gwarancyjnej.

Na urządzenie udziela się 24 miesiące gwarancji od daty zakupu przez użytkownika, która obejmuje wady powstałe z przyczyn tkwiących w sprzedanym urządzeniu.

Gwarancja na sprzedany towar konsumpcyjny nie wyłącza, nie ogranicza ani nie zawiesza uprawnień kupującego wynikających z niezgodności towaru z umową.

Producent zobowiązuje się do napraw gwarancyjnych w możliwie najkrótszym terminie, nie dłuższym jednak niż 14 dni od daty dostarczenia urządzenia do serwisu. Okres gwarancji przedłuża się o czas przebywania urządzenia w serwisie.

Klient ma prawo ubiegać się o wymianę urządzenia na wolne od wad, jeżeli w okresie gwarancyjnym serwis dokona trzech napraw, a urządzenie będzie nadal wykazywało wady uniemożliwiające wykorzystanie go zgodnie z przeznaczeniem.

Zakresem gwarancji nie są objęte czynności wymienione w instrukcji obsługi tj. czyszczenie sprzętu oraz wymiana materiałów eksploatacyjnych tj. baterii, akumulatorów oraz bezpieczników.

Gwarancja nie obejmuje uszkodzeń mechanicznych urządzenia wynikających bezpośrednio ze sposobu postępowania z urządzeniem przez Klienta, jego nieostrożności lub postępowania niezgodnego z instrukcją obsługi.

Urządzenie należy dostarczyć do serwisu producenta na adres:

DK System  
ul.Przyjaźni 141  
53-030 Wrocław  
e-mail: [biuro@dksystem.pl](mailto:biuro@dksystem.pl)  
[www.dksystem.pl](http://www.dksystem.pl)

Koszty związane z dostarczeniem urządzenia do serwisu ponosi Klient.

## **17. Gwarancja nie zostanie uznana, jeśli:**

- Urządzenie i dowód zakupu będą niezgodne ze sobą lub niemożliwe będzie odczytanie znajdujących się na nich danych.
- Numer seryjny lub plomba urządzenia będzie zniszczona lub uszkodzona.
- Stwierdzona zostanie przeróbka lub naprawa przez osoby nieupoważnione, poza serwisem producenta lub autoryzowanym serwisem producenta.
- Urządzenie ulegnie uszkodzeniu na skutek zdarzeń losowych takich jak np. pożar, zalanie wodą, wylądowania atmosferyczne, działanie czynników chemicznych, uszkodzenia mechaniczne, niewłaściwe zasilanie, przepięcia w sieci energetycznej.
- Stwierdzone zostanie użytkowanie niezgodne z zaleceniami instrukcji lub przeznaczeniem urządzenia.

Producent może się uchylić od dotrzymania terminu usługi gwarancyjnej, jeśli zaistnieją zakłócenia w działalności firmy spowodowane nieprzewidzianymi okolicznościami np. niepokoje społeczne, klęski żywiołowe, ograniczenia importowe.

Podstawą do rozstrzygnięcia ewentualnych sporów jest prawo obowiązujące na terytorium Rzeczypospolitej Polskiej.

**18. Zgłoszenie reklamacji**

Proszę wypełnić drukowanymi literami:

Imię..... Nazwisko.....

Ulica..... Miejscowość.....

Kod pocztowy..... Telefon.....

Adres e-mail.....

Dokładny opis uszkodzenia	
Uwagi	

Wyrażam zgodę na przetwarzanie moich danych osobowych dla potrzeb niezbędnych do realizacji procesu naprawy reklamowanego produktu ( zgodnie z Ustawą z dnia 29.08.1997 roku o Ochronie Danych Osobowych; tekst jednolity:Dz.U. z 2015r., poz. 2135).

Podpis zgłaszającego reklamację

.....

Wypełnia serwis:

Data dostarczenia do serwisu .....	Opis wykonanych czynności, wykaz wymienionych części lub numer protokołu serwisu.
Data wysyłki do klienta .....	

Reklamacja uznana

 TAK NIE Naprawa gwarancyjna Naprawa pogwarancyjna Wymiana Sprawny - brak podstaw do reklamacji

Powód odrzucenia reklamacji:

Inne:

Numer fabryczny

Nazwa urządzenia

UNISTER

Numer rachunku

Data sprzedaży

Pieczętka sprzedawcy

Producent:

**DKSystem**

ul. Przyjaźni 141, 53-030 Wrocław

tel. 71 333 73 88

tel. 71 333 74 36

fax 71 333 73 31

e-mail: [biuro@dksystem.pl](mailto:biuro@dksystem.pl)

[www.dksystem.pl](http://www.dksystem.pl)

Numer rejestrowy: 000015633

Upoważniony przedstawiciel  
producenta:

**ARKA Sp. z o.o.**

ul. Ogrodowa 5, 76-004 Sianów

te.: +48 94 341 77 19

[arka-instalacje.pl](http://arka-instalacje.pl)

 Calido

