

cluro
system



ZESTAW
GOTOWY
DO MONTAŻU



Grupy pompowe

z rozdzielaczem / sprzęgło - rozdzielaczem i obudową
2 - sekcyjne / 3 - sekcyjne

Zastosowanie

- Stosowane w instalacjach CO  i OP 
- Przeznaczone do rozdziału obiegów instalacji grzewczej.
- Dostępne w konfiguracji z dwoma lub trzema oddzielnymi obiegami grzewczymi.
- Obiegi grzewcze połączone są dedykowanym sprzęgło-rozdzielaczem lub rozdzielaczem ze stali nierdzewnej.
- Wszystkie elementy grup pompowych Duro System są fabrycznie zmontowane i zamknięte w szafce, co zapewnia szybki i bezproblemowy montaż i uruchomienie całej instalacji.
- Sprzedawany wraz z zestawem montażowym (kołki + śruby) i izolacją: EPP,PP.

Budowa

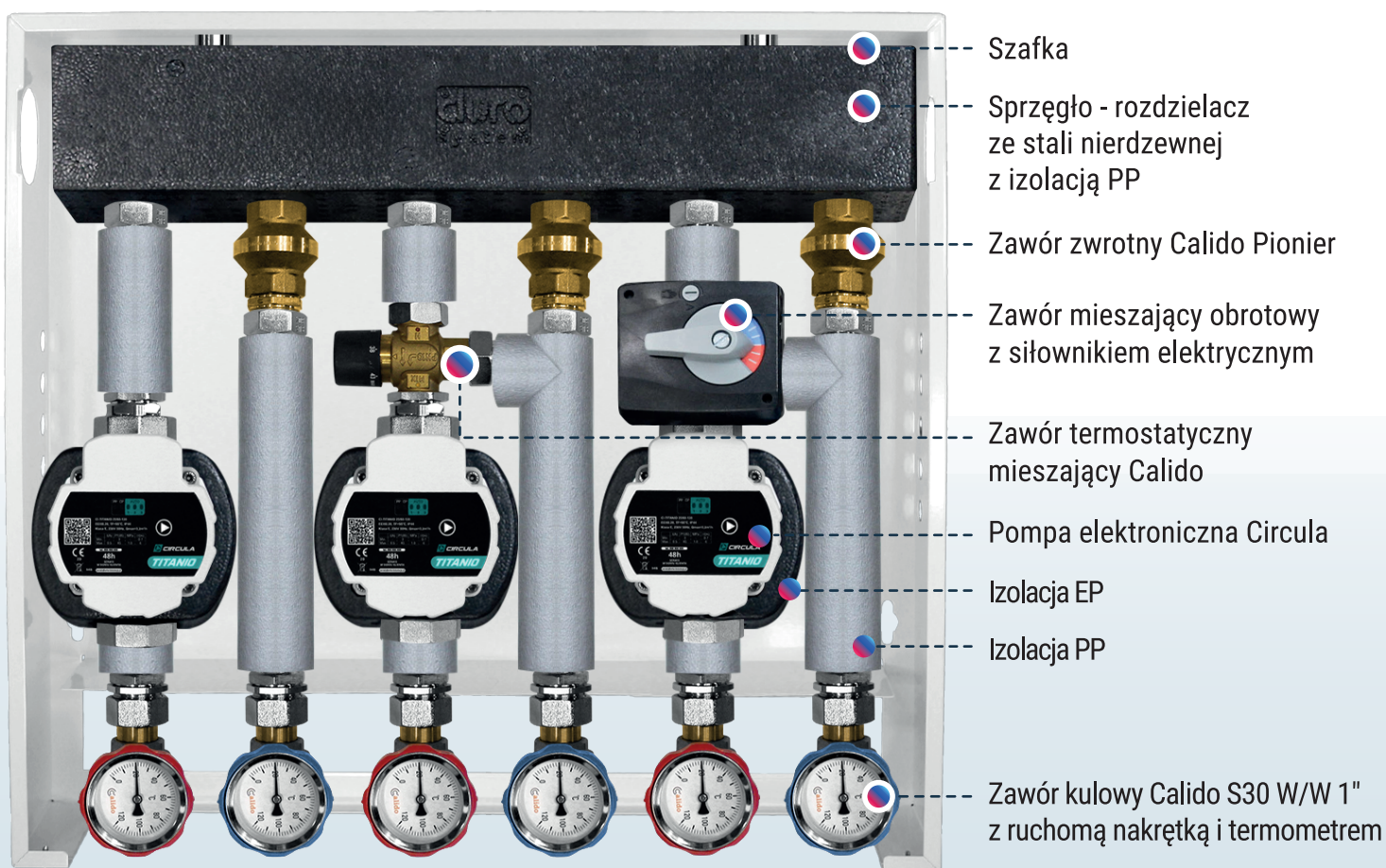

Dane techniczne

Moc instalacji ≤ 30 kW

P max: 6 bar

T max: 90°C

Medium: woda (zgodna z PN-C-04607:1993) oraz roztwór wody z glikolem do 50%

Kvs zaworu termostatycznego trójdrogowego Calido: 1,6 m³/h → maksymalna powierzchnia ogrzewania 130 m²

Kvs zaworu termostatycznego trójdrogowego Calido: 3,2 m³/h → maksymalna powierzchnia ogrzewania 250 m²

Zakres regulacji temperatury zaworu termostatycznego trójdrogowego: 20÷43°C

Kvs zaworu mieszającego trójdrogowego Calido: 8,4 m³/h → maksymalna powierzchnia ogrzewania 600 m²

Skonfiguruj swoją grupę pompową

Dobierz komponenty dla Twojego systemu ogrzewania i zamów odpowiednio dobraną grupę pompową.



konfigurator
ON-LINE



<https://arka-instalacje.pl/kalkulator>



z trójdrogowym zaworem mieszającym i siłownikiem elektrycznym

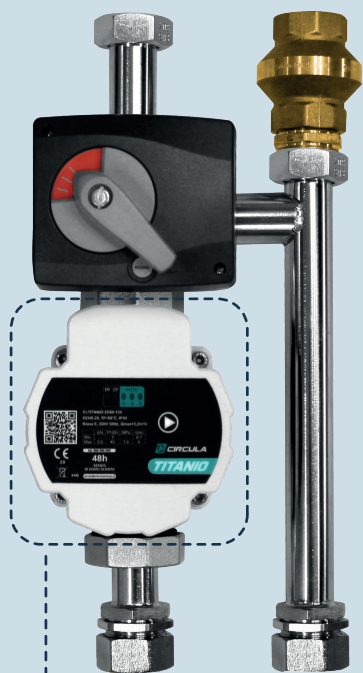

Pompa Circula
Titanio
25/60-130

lub

Pompa Circula
Titanio
25/80-130



z trójdrogowym zaworem termostaticznym

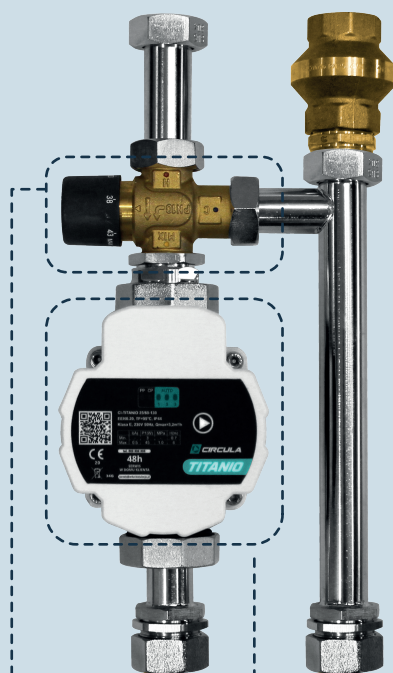

Zawór trójdrogowy
termostaticzny
Kvs 1,6 m³/h

lub

Zawór trójdrogowy
termostaticzny
Kvs 3,2 m³/h

Pompa Circula
Titanio
25/60-130

lub

Pompa Circula
Titanio
25/80-130



bezpośrednia
(bez podmieszania)



Pompa Circula
Titanio
25/60-130

lub

Pompa Circula
Titanio
25/80-130

Sposób montażu

Grupy pompowe można montować w pozycjach:

- czynnik grzewczy pompowany do dołu
- czynnik grzewczy pompowany do góry
- czynnik grzewczy pompowany w lewą lub prawą stronę – ustawienie boczne

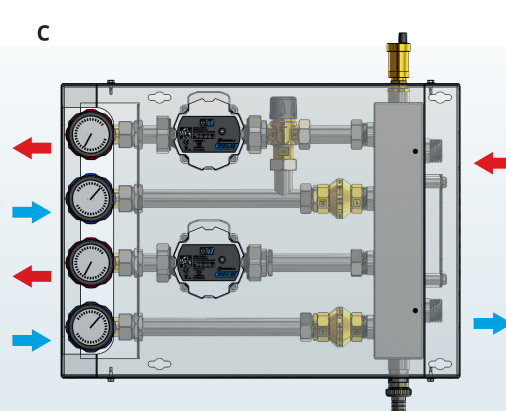
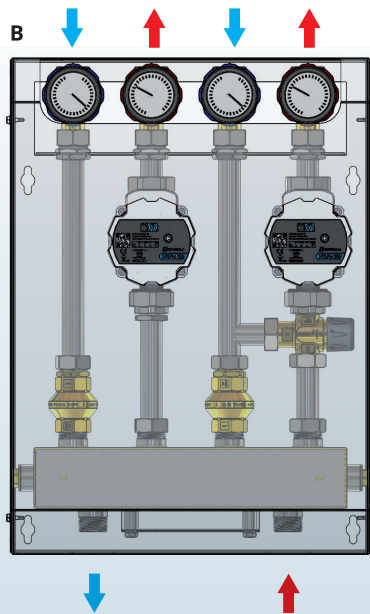
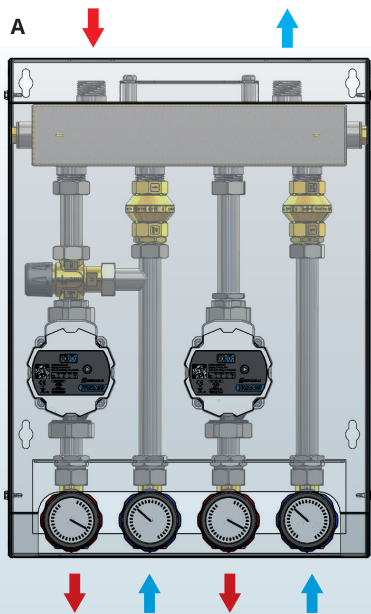

Przy ustawieniu bocznym zalecane jest, aby na szczycie sprzęgło-rozdziałacza lub rozdzielacza zainstalować odpowietrznik automatyczny oraz na dole sprzęgło-rozdziałacza lub rozdzielacza zawór spustowy.

Wymiary

